

FLOS
OUTDOOR



Aimer

Designed by Flos Outdoor



ITA. E' obbligatorio che l'installazione e la messa in servizio dell'apparecchio venga effettuata da personale qualificato nel rispetto delle norme impiantistiche nazionali vigenti. Non aprire l'apparecchio in caso di guasto ma contattare l'assistenza.

UK. Connection and maintenance of the luminaire must be carried out by trained and qualified staff only in compliance with national safety regulations. Do not open the product in case of failure but contact the support service.

ESP. Es obligatorio que la instalación y la puesta en servicio de la luminaria las realice personal cualificado que respete los reglamentos de seguridad nacionales vigentes. No abra la luminaria en caso de avería; póngase en contacto con el servicio técnico.

FR. Il est impératif que l'installation et la mise en service de l'appareil soient effectuées par un personnel qualifié, conformément à la réglementation nationale en matière de sécurité. En cas de panne, ne pas ouvrir l'appareil mais contacter le service d'assistance.

DE. Die Installation und die Inbetriebnahme des Geräts müssen von qualifiziertem Personal gemäß den geltenden nationalen Vorschriften für den Anlagenbau durchgeführt werden. Bei Störungen darf das Gerät nicht geöffnet werden. Wenden Sie sich im Störfall an den Kundendienst.

RU. Установка и подключение устройства должны выполняться квалифицированным персоналом в соответствии с действующими нормами по безопасности. Не открывайте изделие в случае повреждения, свяжитесь с поддержкой.

SA. يجب أن يُركب الجهاز ويُشغله موظفون مؤهلون امتثالاً لقواعد السلامة الوطنية السارية. كما يجب عدم فتح الجهاز في حالة الفشل ولكن اتصل بخدمة الدعم الفني.

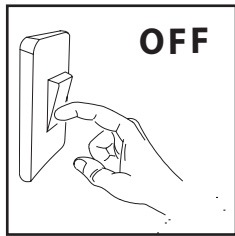

ITA. Prima di effettuare qualsiasi intervento sugli apparecchi togliere l'alimentazione elettrica.

UK. Make sure there is no power connected to the fitting before carrying out any maintenance.

ESP. Antes de manipular el aparato, desconectar la alimentación eléctrica.

FR. Avant de procéder à toute opération, toujours couper l'alimentation électrique et s'assurer qu'elle ne peut pas être rétablie accidentellement.

DE. Vor Durchführung sämtlicher Arbeiten an der Leuchte, ist der Netzstecker vom Stromanschluss zu trennen.

RU. Убедитесь, что осветительный прибор не подключен к источнику питания, прежде чем начать любые ремонтные действия.

SA. رُجى التأكد، قبل البدء في صيانة الجهاز، من فصل التيار الكهربائي.

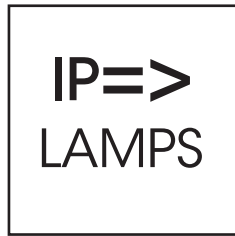

ITA. Il sistema di connessione per gli apparecchi IP deve avere un grado di protezione uguale o superiore al grado IP dell'apparecchio.

UK. The protection rating of the electrical connection must be equal to or greater than the IP rating of the luminaire

ESP. El sistema de conexión para los aparatos IP deben tener un grado de protección igual o superior al grado IP del aparato

FR. Le degré de protection de la connexion électrique doit être égal ou supérieur du degré IP de l'appareil

DE. Die Schutzklasse von den elektrischen Anschlüssen muss gleich oder größer sein als die Schutzklasse der Leuchte selber.

RU. Степень защиты электрических соединений должна быть равной или превосходить IP степень прибора.

SA. يجب أن يكون مخطط تصنيف حماية التوصيل الكهربائي مساوياً أو أكبر من تصنيف الحماية الخاص بالجهاز.

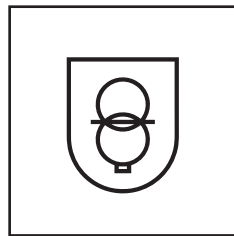

ITA. Il collegamento deve essere realizzato con un dispositivo di alimentazione (SELV) conforme alle vigenti norme. Cablare alla rete elettrica l'alimentatore solo dopo aver effettuato il collegamento ai prodotti.

UK. Compliance with the regulation is ensured only with transformers (SELV type) in accordance with regulations in force. Wire the transformer to the electrical mains only after the connection to the products has been carried out.

ESP. La conexión se debe realizar con un dispositivo de alimentación (SELV) que cumpla el reglamento vigente. Conecte el transformador a la red eléctrica solo después de haber realizado la conexión de los productos.

FR. La connexion doit être effectuée avec une alimentation (SELV) conforme à la réglementation en vigueur. Le branchement au réseau électrique ne doit être réalisé qu'après avoir effectué la connexion des produits.

DE. Die Verbindung muss mit einem Netzteil (SELV) hergestellt werden, das den geltenden Normen entspricht. Verkabeln Sie das Netzteil mit dem Stromnetz erst nach dem Anschließen der Produkte.

RU. Подключение должно выполняться с устройством питания (SELV) согласно действующей норме. Проводку к сети питания можно выполнять только после выполнения подключения изделия.

SA. يجب أن يتم التوصيل بجهاز إمداد طاقة (SELV) "الجهد شديد الانخفاض المأمون" امتثالاً للوائح اللجنة الكهروتقنية المعمول بها. يمكنك توصيل مصدر الطاقة بالتيار الكهربائي فقط بعد توصيله بالمنتجات.



ITA. Se il cavo flessibile esterno di questo apparecchio è danneggiato, deve essere sostituito esclusivamente dal costruttore o dal suo servizio di assistenza, al fine di evitare pericoli.

UK. If the external flexible cable or cord of this luminaire is damaged, it shall be exclusively replaced by the manufacturer or his service centre, in order to avoid a hazard.

ESP. Si el cable flexible externo de esta luminaria está dañado, lo debe sustituir exclusivamente el fabricante o su servicio de asistencia técnica, con el fin de evitar peligros.

FR. Si le câble flexible externe de cet appareil est endommagé, il doit être remplacé exclusivement par le fabricant ou son service d'assistance, afin d'éviter tout danger.

DE. Wenn das äußere flexible Kabel dieses Geräts beschädigt ist, darf es nur vom Hersteller oder seinem Kundendienst ausgetauscht werden, um Gefahren zu vermeiden.

RU. Если внешний гибкий провод этого устройства поврежден, он должен быть заменен только производителем или представителем во избежание опасности.

SA. وإذا تلف الكابل المرن الخارجي لهذا الجهاز، يجب استبداله فقط من الشركة المصنعة أو خدمة العملاء تفادياً لأي مخاطر.

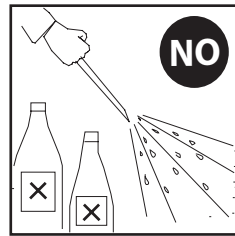

ITA. Nessuna parte dell'apparecchio, deve stare a contatto diretto con sostanze chimiche aggressive (es. fertilizzanti, diserbanti, calce).

UK. Keep away from aggressive agents and chemical substances (e.g. fertilizer, weed-killer, lime).

ESP. Ninguna parte del aparato debe estar en contacto directo con el terreno o con sustancias químicas agresivas (fertilizantes, herbicidas, cal, etc).

FR. Gardez l'appareil à l'abri de toute substance chimique agressive (engrais, désherbant, chaux).

DE. Die Leuchte darf nicht mit chemischen oder aggressiven Substanzen (wie z.B. Düngemittel, Unkrautvernichtungsmittel, Kalk) in Kontakt kommen.

RU. Необходимо избегать агрессивных веществ. При установке внешние детали светильника должны быть защищены от прямого контакта с агрессивными и химическими веществами (удобрения, гербициды, лимон и т.д.).

SA. يجب ألا يكون أي جزء من الجهاز ملامساً للمواد الكيميائية الضارة (مثل الأسمدة ومبيدات الأعشاب والجير).

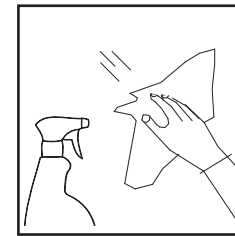

ITA. Pulire periodicamente gli apparecchi per rimuovere gli accumuli di sporco. Pulire le parti in acciaio utilizzando appositi detergenti. Per la pulizia dell'apparecchio utilizzare un panno morbido umido con sapone neutro.

UK. Keep the luminaire clean to prevent dirt deposit. On steel parts use dedicated cleaners only. Use a soft cloth and neutral soap to clean the device.

ESP. Limpiar periódicamente los aparatos. Limpiar las partes de acero utilizando el detergente adecuado. Utilícese un paño suave y un detergente neutro para limpiar el producto.

FR. Nettoyez l'appareil périodiquement. Nettoyez les parties en acier avec des produits spécifiques. Utilisez un chiffon doux et un détergent neutre pour le nettoyage de l'appareil.

DE. Die Leuchten regelmäßig vom Schmutz befreien, der sich auf den Rostern und den Schraubenköpfen ansammelt. Edelstahlteile nur mit dafür geeigneten Mitteln reinigen. Das Gerät mit einem weichen Tuch und neutralem Reinigungsmittel reinigen.

RU. Содержите светильник в чистоте, избегайте накопления грязи на рамке и головках винтов. Для стальных деталей используйте только соответствующие средства. Используйте мягкую ткань и нейтральное моющее средство для очистки прибора.

SA. يجب تنظيف الأجهزة بشكل دوري لإزالة الأوساخ المتراكمة. نظف الأجزاء المعدنية باستخدام المنظفات المناسبة. لتنظيف الجهاز، استخدم قطعة قماش ناعمة مبللة بصابون معتدل.



ITA. Il modulo LED contenuto in questo apparecchio di illuminazione può essere sostituito esclusivamente dal costruttore. Per un'eventuale sostituzione, si prega contattare il proprio rivenditore.

UK. The LED module contained in this luminaire shall be replaced by the manufacturer only. For further information, please contact your supplier.

ESP. El módulo led contenido en esta luminaria solo podrá ser reemplazado por el fabricante. Para más información por favor contacte con el proveedor.

FR. La source lumineuse LED de cet appareil peut être remplacée seulement par le constructeur. Merci de contacter votre revendeur.

DE. Das LED-Modul in dieser Leuchte enthalten darf nur vom Hersteller ersetzt werden. Für weitere Informationen, wenden Sie sich bitte an Ihren Lieferanten.

RU. Светодиодный модуль светильника должен быть заменен только производителем. За дополнительной информацией просим обратиться к Вашей поставщику.

SA. لا يمكن استبدال وحدة الليد LED الموضوعة في هذا المصباح إلا من الشركة المصنعة. يُرشد من المعلومات حول عمليات الاستبدال، رُجى الاتصال بالموزع الخاص بك.

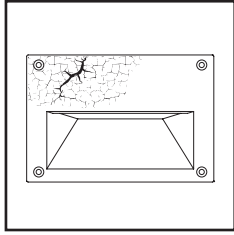

ITA. Durante il montaggio e la manutenzione degli apparecchi è necessario prestare particolare attenzione a non danneggiare la verniciatura a polvere. Un danno combinato all'azione dell'acqua potrebbe provocare la corrosione. I prodotti chimici danneggiano la protezione anticorrosione.

UK. During the installation and the maintenance of the fixtures it is IMPORTANT to be careful and avoid damages on the paint coating. Damages on the coating exposed to outdoor conditions or water, could cause corrosion.

ESP. Durante el montaje y el mantenimiento de los dispositivos, es preciso tener un cuidado especial para no dañar el revestimiento de la pintura en polvo. Un daño al revestimiento combinado con la exposición en el exterior o con el efecto del agua, podría causar corrosión.

FR. Lors de l'installation et de l'entretien des appareils, il est IMPORTANT de veiller à ne pas endommager le revêtement de peinture. Les dommages sur le revêtement exposé aux conditions extérieures et l'action de l'eau peuvent provoquer la corrosion.

DE. Bei der Montage und der Wartung der Geräte muss darauf geachtet werden, dass die Pulverbeschichtung nicht beschädigt wird. Eine Beschädigung kann in Kombination mit der Wirkung von Wasser zu einer Korrosion führen.

RU. Во время сборки и обслуживания приборов необходимо соблюдать особую осторожность, чтобы не повредить порошковое окрашивание. Повреждение покрытия в сочетании с воздействием воды может вызвать коррозию.

SA. أثناء تركيب وصيانة الأجهزة، يجب توخي الحذر وتجنب الأضرار على الطلاء الخارجي. يمكن أن تتسبب الأضرار التي تلحق بالطلاء المعرض للظروف الخارجية أو المياه في التآكل.

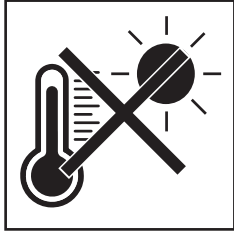

ITA. Alte temperature ambientali provocate da condizioni climatiche estreme o da altre fonti di calore riducono la durata e l'efficienza della componentistica o del modulo LED.

UK. High environmental temperatures caused by extreme weather conditions or other heat sources reduce the durability and efficiency of the components or LED module.

ESP. Las altas temperaturas ambiente provocadas por condiciones climáticas extremas u otras fuentes de calor reducen la duración y la eficiencia de los componentes o del módulo LED.

FR. Les températures environnementales élevées causées par des conditions météorologiques extrêmes ou d'autres sources de chaleur réduisent la durabilité et l'efficacité des composants ou du module LED.

DE. Hohe Umgebungstemperaturen, die durch extreme Witterungsverhältnisse oder andere Wärmequellen verursacht werden, reduzieren die Lebensdauer und Effizienz der Komponenten oder des LED-Moduls.

RU. Высокая температура воздуха, вызванная экстремальными и климатическими условиями или другими источниками тепла, сокращает срок службы и снижает эффективность компонентов светодиодного модуля.

SA. تقلل درجات الحرارة المرتفعة المحيطة الناتجة من الظروف المناخية القاسية أو مصادر الحرارة الأخرى من عمر وكفاءة المكونات أو وحدة الإضاءة "LED".

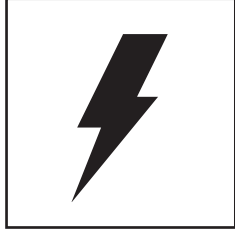

ITA. I componenti elettronici installati negli apparecchi sono protetti da sovratensioni. Per raggiungere una protezione aggiuntiva raccomandiamo dei dispositivi di protezione supplementari.

UK. The electronic components installed in the luminaire are protected against overvoltage. To achieve greater device protection we recommend additional overvoltage protection components.

ESP. Los componentes electrónicos instalados en la luminaria están protegidos contra sobretensiones. Para obtener una protección superior, recomendamos el uso de dispositivos de protección adicionales.

FR. Les composants électroniques installés dans les appareils sont protégés contre les surtensions. Pour obtenir une protection supplémentaire, nous recommandons d'ajouter des dispositifs de protection supplémentaires.

DE. Die in den Geräten installierten elektronischen Komponenten sind gegen Überspannung geschützt. Für einen höheren Schutzgrad empfehlen wir zusätzliche Schutzvorrichtungen.

RU. Электронные компоненты, установленные в устройстве, защищены от избыточного напряжения. Для достижения более высокой защиты рекомендуются дополнительные компоненты защиты от избыточного напряжения.

SA. المكونات الإلكترونية المثبتة في الأجهزة محمية ضد الجهد الزائد. ولتحقيق حماية إضافية نوصي بأجهزة حماية إضافية.

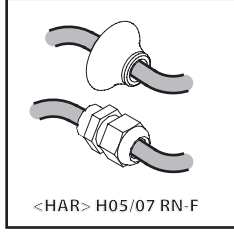

<HAR> H05/07 RN-F

ITA. Utilizzare un cavo di alimentazione con tipologia idonea (cavi flessibili HAR H05/07 RN-F o idonei per l'utilizzo all'esterno); i cavi rigidi possono compromettere la tenuta attraverso il pressacavo/passacavo.

UK. Use a suitable type of power supply cable (HAR H05/07 RN-F flexible cables or suitable for outdoor use); rigid cables can compromise the seal through the cable gland.

ESP. Utilice un cable de alimentación del tipo adecuado (cables flexibles HAR H05/07 RN-F o adecuados para uso en exteriores); los cables rígidos pueden poner en peligro la estanqueidad a través del prensaestopas/pasacables.

FR. Utiliser un câble d'alimentation approprié (câbles flexibles HAR H05/07 RN-F ou adaptés pour une utilisation en extérieur); les câbles rigides peuvent compromettre l'étanchéité à travers le presse-étoupe / passe-câble.

DE. Verwenden Sie ein geeignetes Netzkabel (flexible Kabel HAR H05/07 RN-F oder Kabel, die für den Einsatz im Freien geeignet sind); starre Kabel können die Dichtheit durch die Kabelverschraubung/-durchführung beeinträchtigen.

RU. Использовать провод питания того же типа (гибкий провод HAR H05/07 RN-F или аналогичный для внешнего использования); жесткие провода могут создать затвор в кабельном вводе/канале.

SA. استخدم نوعاً مناسباً من كابلات الطاقة (الكابلات المرنة HAR H05 / 07 RN-F أو المناسبة للاستخدام في الهواء الطلق); يمكن أن تؤثر الكابلات الصلبة على الختم من خلال سدادة الكابل/مدخل الكابل.



DANGER
Risk
Strangulation

ITA. Per ridurre il rischio di strangolamento il cablaggio flessibile collegato a questo apparecchio deve essere effettivamente fissato alla parete, se il cablaggio è a portata di mano.

UK. To reduce the risk of strangulation, the flexible wiring connected to this device must be securely attached to the wall if it is within hand's reach.

ESP. Si el cableado flexible conectado a este dispositivo está al alcance de la mano debe estar bien sujeto a la pared para reducir el riesgo de estrangulamiento.

FR. En vue de réduire les risques d'étranglement, le flexible relié à cet appareil doit être correctement fixé au mur si le câblage est à portée de main.

DE. Zur Verringerung des Strangulationsrisikos muss die an dieses Gerät angeschlossene flexible Verkabelung effektiv an der Wand befestigt werden, wenn die Verkabelung leicht erreichbar ist.

RU. Для снижения риска удушья гибкая проводка, подключенная к данному устройству, должна быть надежно прикреплена к стене, если она находится в пределах досягаемости руки.

SA. لتقليل مخاطر الاختناق، يجب تثبيت الأسلاك المرنة المتصلة بهذا الجهاز بشكل فعال على الحائط، إذا كانت الأسلاك في متناول اليد

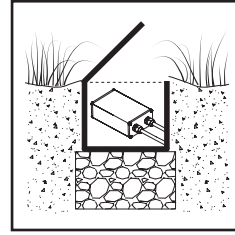

ITA. Il complesso di alimentazione (IP >67) può essere installato all'interno di idonei pozzetti con drenaggio dell'acqua.

UK. It is recommended to install the power supply (IP >67) in a suitable box with drain system.

ESP. El grupo de alimentación (IP >67) tiene que instalarse en interior de una adecuada caja con drenaje para el agua.

FR. Placer l'alimentation (IP >67) dans une boîte réservée avec système d'évacuation des eaux.

DE. Die komplette Versorgungseinheit (IP >67) muss in einer dafür geeigneten Einbaudose installiert werden, eine ausreichende Drainage ist vorzusehen.

RU. Рекомендуется устанавливать блок питания (> 67) в подходящей коробке с дренажной системой.

SA. يوصى بتركيب مصدر الطاقة (مخطط تصنيف حماية التوصيل الكهربائي >67) في صندوق مناسب به مع نظام تصريف.

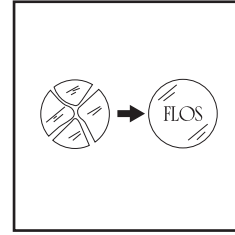

ITA. Sostituire il vetro/diffusore con ricambio originale FLOS in caso di rottura.

UK. In case of break of the glass/diffuser use original FLOS spare parts only.

ESP. En caso de rotura del cristal/difusor, substituirlo por recambios originales FLOS.

FR. Remplacez le verre/diffuseur cassé par des pièces de rechange originales FLOS.

DE. Defekte gläser/diffuser durch original FLOS Ersatzteile ersetzen.

RU. Производите замену разбитого стекла FLOS только оригинальными запасными частями.

SA. يجب استبدال الزجاج/الموزع بقطعة غيار أصلية من أريس "FLOS" في حالة الكسر.

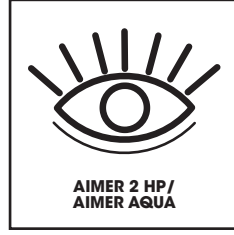

AIMER 2 HP / AIMER AQUA

ITA. Gruppo di Rischio 1 (IEC/TR 62778:2014) Prodotti AIMER 2 HP/ AIMER AQUA

UK. Risk Group 1 (IEC/TR 62778:2014) The products AIMER 2 HP/ AIMER AQUA

ESP. Grupo de riesgo 1 (IEC/TR 62778:2014) Los productos AIMER 2 HP/ AIMER AQUA

FR. Groupe de risque 1 (IEC/TR 62778:2014) Les produits AIMER 2 HP/ AIMER AQUA

DE. Gefährdungsgruppe 1 (IEC/TR 62778:2014) Die Produkte AIMER 2 HP/ AIMER AQUA

RU. Группа риска 1 (IEC/TR 62778:2014) продукты AIMER 2 HP/ AIMER AQUA

SA. مجموعة المخاطر 1 وفقاً لتطبيق المواصفة القياسية لتقييم (IEC/TR 62778:2014) /AIMER 2 HP AIMER AQUA

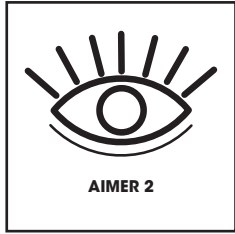
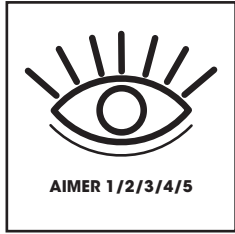

ITA. Gruppo di Rischio 1 (IEC/TR 62778:2014) a 2.5m I prodotti AIMER RGB e AIMER AQUA RGB devono essere posizionati in modo che non sia prevista un'osservazione prolungata dell'apparecchio ad una distanza inferiore a 2.5 m

UK. Risk Group 1 (IEC/TR 62778:2014) at 2.5m The products AIMER RGB/ AIMER AQUA RGB should be positioned such that the device is not viewed for a long time from a distance less than 2.5 m.

ESP. Grupo de riesgo 1 (IEC/TR 62778:2014) a 2.5m Los productos AIMER RGB/ AIMER AQUA RGB deben colocarse de forma que no se prevea una observación prolongada del aparato a una distancia inferior a 2.5m

FR. Groupe de risque 1 (IEC/TR 62778:2014) à 2,5m Les produits AIMER RGB/ AIMER AQUA RGB doivent être placés de manière à ce que l'appareil ne puisse être observé pendant une durée prolongée à une distance inférieure à 2.5m

DE. Gefährgruppe 1 (IEC/TR 62778:2014) bei 2.5m Die Produkte AIMER RGB/ AIMER AQUA RGB müssen so positioniert werden, dass es nicht möglich ist, für längere Zeit aus einer Entfernung von weniger als 2,5 Metern in die Leuchte zu schauen.

RU. Группа риска 1 (IEC/TR 62778:2014) до 2.5m продукты AIMER 1/3/4/5 должны быть расположены таким образом, чтобы не предполагалось длительного наблюдения за устройством на расстоянии менее 2.5 м

SA. مجموعة المخاطر 1 (IEC/TR 62778:2014) على بعد 2.5 متر منتجات AIMER RGB/ AIMER AQUA RGB يجب وضع بحيث لا يرى الجهاز لمدة طويلة على مسافة تقل عن 2,5 متر. مسافة ت.

ITA. Gruppo di Rischio 1 (IEC/TR 62778:2014) a 0.5m I prodotti AIMER 1/3/4/5 devono essere posizionati in modo che non sia prevista un'osservazione prolungata dell'apparecchio ad una distanza inferiore a 0.5 m

UK. Risk Group 1 (IEC/TR 62778:2014) at 0.5m The products AIMER 1/3/4/5 should be positioned such that the device is not viewed for a long time from a distance less than 0.5 m.

ESP. Grupo de riesgo 1 (IEC/TR 62778:2014) a 0.5m Los productos AIMER 1/3/4/5 deben colocarse de forma que no se prevea una observación prolongada del aparato a una distancia inferior a 0.5m

FR. Groupe de risque 1 (IEC/TR 62778:2014) à 0,5m Les produits AIMER 1/3/4/5 doivent être placés de manière à ce que l'appareil ne puisse être observé pendant une durée prolongée à une distance inférieure à 0.5m

DE. Gefährgruppe 1 (IEC/TR 62778:2014) bei 0.5m Die Produkte AIMER 1/3/4/5 müssen so positioniert werden, dass es nicht möglich ist, für längere Zeit aus einer Entfernung von weniger als 0,5 Metern in die Leuchte zu schauen.

RU. Группа риска 1 (IEC/TR 62778:2014) до 0.5m продукты AIMER 1/3/4/5 должны быть расположены таким образом, чтобы не предполагалось длительного наблюдения за устройством на расстоянии менее 0.5 м

SA. مجموعة المخاطر 1 (IEC/TR 62778:2014) على بعد 0.5 متر منتجات AIMER 1/3/4/5 يجب وضع بحيث لا يرى الجهاز لمدة طويلة على مسافة تقل عن 0.5 متر.

ITA. Gruppo di Rischio 1 (IEC/TR 62778:2014) a 1.5m I prodotti AIMER 2 devono essere posizionati in modo che non sia prevista un'osservazione prolungata dell'apparecchio ad una distanza inferiore a 1.5 m

UK. Risk Group 1 (IEC/TR 62778:2014) at 1.5m The products AIMER 2 should be positioned such that the device is not viewed for a long time from a distance less than 1.5 m.

ESP. Grupo de riesgo 1 (IEC/TR 62778:2014) a 1.5m Los productos AIMER 2 deben colocarse de forma que no se prevea una observación prolongada del aparato a una distancia inferior a 1.5 m

FR. Groupe de risque 1 (IEC/TR 62778:2014) à 1,5m Les produits AIMER 2 doivent être placés de manière à ce que l'appareil ne puisse être observé pendant une durée prolongée à une distance inférieure à 1.5 m

DE. Gefährgruppe 1 (IEC/TR 62778:2014) bei 1.5m Die Produkte AIMER 2 müssen so positioniert werden, dass es nicht möglich ist, für längere Zeit aus einer Entfernung von weniger als 1,5 Metern in die Leuchte zu schauen.

RU. Группа риска 1 (IEC/TR 62778:2014) до 1.5m продукты AIMER 2 должны быть расположены таким образом, чтобы не предполагалось длительного наблюдения за устройством на расстоянии менее 1.5 м

SA. مجموعة المخاطر 1 (IEC/TR 62778:2014) على بعد 1.5 متر منتجات AIMER 2 يجب وضع بحيث لا يرى الجهاز لمدة طويلة على مسافة تقل عن 1.5 متر. مسافة تق

ITA. Per tutti gli apparecchi di illuminazione deve essere effettuata a cadenza programmata la manutenzione dell'installazione come leggi vigenti nei paesi di utilizzo e le istruzioni contenute in questa scatola:

- Verificare il serraggio delle viti che fissano le varie parti dell'apparecchio;
- Verificare l'integrità di tutti i pressacavi e dei cavi;
- Verificare il serraggio dei pressacavi;
- Verificare l'integrità e l'elasticità delle guarnizioni che non devono risultare danneggiate;
- In caso di componenti danneggiati essi vanno sostituiti prima di rimettere in servizio l'apparecchio utilizzando solo ricambi originali.

Si consiglia di effettuare controlli ad ogni sostituzione di lampada o almeno ogni anno, scegliendo il periodo più breve in relazione al tipo di impianto.

E' vietato l'uso improprio dell'apparecchio o ogni manomissione del prodotto o modifica non autorizzata dalla casa costruttrice (in caso contrario decade ogni forma di garanzia e responsabilità).

Nel caso in cui ARES dia il consenso al reso degli apparecchi per il controllo, essi dovranno essere restituiti lasciando un pezzo di cavo di alimentazione di 10/20 cm uscente dall'apparecchio.

UK. For all lighting devices, regularly scheduled maintenance of the installation should be carried out as per current laws in the countries where they are used and according to the instructions contained in this box:

- Check the fastening of the screws.
- Inspect cables and cable glands for any possible damage.
- Check the fastening of cable glands.
- Check if seals are in working order.
- Defect or damaged components must be replaced before switching the luminaire on. Use original spare parts only.

It is important to carry out luminaire maintenance at each bulb substitution or at least once per year.

Any improper use or installation, any tampering or any unauthorised modification of the luminaire causes the immediate expiry of the warranty on the luminaire and of any claim against the manufacturer.

Should Ares allow the return of a luminaire for technical inspection or tests, they must be returned with a piece of wiring cable (10-20cm connected to the luminaire).

ESP. Para todos los dispositivos de iluminación, debe realizarse de manera programada el mantenimiento de la instalación de acuerdo con la legislación vigente en los países de uso y con las instrucciones incluidas en esta caja:

- Verificar el par de apriete de los tornillos que fijan las diferentes partes del aparato.
- Verificar la integridad de todos los prensaestopas y de los cables.
- Verificar el par de apriete del prensaestopas.
- Verificar la integridad y elasticidad de las juntas de goma. En ningún momento pueden estar dañadas.
- En caso de componentes dañados, se sustituirán siempre por recambios originales antes de volver a poner en servicio el aparato.

Se aconsejan controles en cada sustitución de la lámpara o al menos una vez al año, lo que antes suceda, en función del tipo de instalación.

Está prohibido el uso inadecuado del aparato, manipulación del producto o modificación no autorizada del cuerpo constructivo (en caso contrario decaerá la garantía y responsabilidad por parte de ARES).

En el caso de que ARES acepte una devolución del aparato para su examen, se deberán enviar dejando un trozo de cable de la alimentación saliendo del aparato de al menos 10/20 cms.

FR. Tous les luminaires doivent être entretenus régulièrement, conformément aux lois en vigueur dans le pays où ils sont utilisés, et aux instructions contenues dans cette boîte:

- Contrôlez le serrage des vis.
- Contrôlez l'intégrité du câble et du presse-étoupe.
- Contrôlez le serrage du presse-étoupe.
- Contrôlez l'intégrité des joints.
- Avant d'allumer l'appareil remplacez tous composants endommagés par des pièces de rechange originales.

Effectuez l'entretien de l'appareil après chaque remplacement de l'ampoule ou au moins une fois par an.

La garantie perd toute validité en cas d'utilisation ou installation inexacte ou de modification non autorisée de l'appareil.

En cas de retour de l'appareil pour contrôle technique, après autorisation de Ares, veuillez le rendre avec un morceau de câble de 10-20cm connecté à l'appareil.

DE. Bei allen Leuchten muss die Installation gemäß den in den Verwendungsländern geltenden Gesetzen und den in dieser Schachtel enthaltenen Anweisungen mit geplanter Häufigkeit gewartet werden:

- Prüfen der Anzugskraft der Schrauben, die die einzelnen Teile der Leuchte verbinden.
- Überprüfen der Kabelklemmen und Kabel auf Defekte.
- Anzugskraft der Kabelklemmen prüfen.
- Prüfen der Unversehrtheit und Elastizität der Dichtungen, sie dürfen nicht gequetscht sein.
- Beschädigte Komponenten durch Originalteile austauschen, bevor die Leuchte erneut in Betrieb genommen wird.

Es wird empfohlen, bei jedem Leuchtmitteltausch oder wenigstens einmal pro Jahr, die Kontrolle durchzuführen. Bei Leuchtmitteln mit kürzerer Lebensdauer genügt hingegen eine jährliche Durchsicht.

Missbräuchliche Verwendung, jegliche Produktfälschung oder Änderungen, die vom Hersteller nicht genehmigt wurden, sind verboten (dies entgegengesetzt verfällt jede Garantie und Haftung).

Im Reklamationsfall müssen die Leuchten mit einem 10-20 cm langen Stück montiertem Stromkabel zurück geschickt werden, sofern Ares seine Zustimmung zum Retournieren gibt und sie überprüft.

RU. Для всех светильников техническое обслуживание установки должно проводиться на плановой основе в соответствии с действующими законами в странах использования и инструкциями, прилагаемыми в этой упаковке:

- Проверьте, достаточно ли плотно закручены винты.
- Осмотрите кабели и кабельные входы на возможные повреждения.
- Проверьте, достаточно ли плотно затянуты кабельные вводы.
- Проверите, на своих ли местах находятся прокладки и изоляция.
- Поврежденные или неисправные детали должны быть заменены до включения светильника. Используйте только оригинальные запасные части.

Важно выполнять осмотр светильника при каждой замене лампы или, по крайней мере, один раз в год.

Любые неправильные установка или использование, любые манипуляции или несанкционированное изменение прибора являются основанием для немедленного снятия прибора с гарантии и отказа заводом в удовлетворении любых претензий.

В случаях если ARES позволил вернуть светильник для технической инспекции или тестов, он должен быть возвращен с кабелем питания (не менее 10-20 см соединенные со светильником).

SA. يجب إجراء صيانة التركيب، بالنسبة لجميع تركيبات الإضاءة، وفقاً لجدول زمني وفقاً للقوانين المعمول بها في بلدان الاستخدام وامتنالاً للتعليمات الواردة في هذا المربع:

-تحقق من إحكام ربط المسامير اللولبية التي تثبت الأجزاء المختلفة من الجهاز؛

-تحقق من سلامة جميع الكابلات ومداخل الكابلات؛

-تحقق من ضيق سداة الكابل؛

-تحقق من سلامة ومرونة الحشوات التي يجب ألا تتلف؛

-في حالة وجود مكونات تالفة، يجب استبدالها قبل إعادة تشغيل الجهاز باستخدام قطع الغيار الأصلية فقط.

-ينصح بإجراء فحوصات في كل مرة يتم فيها استبدال المصباح أو على الأقل مرة كل عام، واختيار أقصر فترة بالنسبة لنوع النظام.

-يحظر الاستخدام غير السليم للجهاز أو أي تلاعب بالمنتج أو تعديل غير مصرح به من الشركة المصنعة (وإلا فسيفودي ذلك إلى انتهاء صلاحية الضمان وعدم مسؤولية الشركة عن أي ضرر).

-في حالة موافقة أريس ARES على إعادة أجهزة التحكم، سيتعين إعادتها تاركة قطعة من كابل كهربائي قطرها ٢٠/١٠ سم تخرج من الجهاز.

ITA. Resistenza acciaio inox:

Ossidazione a chiazze o depositi di calcare e ruggine possono verificarsi sui manufatti in acciaio se questi non sono puliti o mantenuti correttamente.

- Prima di cominciare la pulizia con prodotti chimici, è consigliabile fare una piccola prova su un pezzo della superficie da trattare. Ripulire sempre anche tutta la zona attorno alle macchie/ruggine per evitare differenze e disomogeneità di lucentezza della superficie.
- Sciaquare abbondantemente la superficie trattata e rimuovere completamente ogni traccia di detergente. ATTENZIONE: residui di detergente e prodotti chimici possono causare ruggine.
- Spugne e stracci vanno utilizzati nel senso della lucidatura dell'acciaio. Applicando il prodotto con movimenti circolari non si ottengono risultati ottimali e si potrebbe causare un pò di perdita della lucidatura della superficie.
- Evitare sempre l'uso di spazzole di ferro, dischi abrasivi e carta vetrata.
- Le parti in acciaio inox non devono venire a contatto con materiali ferrosi.

SI CONSIGLIA UNA MANUTENZIONE PERIODICA DEL MANUFATTO CON INTERVENTI DI PULIZIA ALMENO UNA E POSSIBILMENTE DUE VOLTE L'ANNO.

UK. Resistance to corrosion of Stainless Steel:

Oxidation, spots and limescale or rust deposits can affect steel objects when not properly maintained.

- Before applying chemical or abrasive substances, try to clean a small hidden area.
- Once stains are removed, proceed to polish the whole surface to grant brightness uniformity and avoid patchy appearance.
- Rinse off with clean water to remove all traces of detergent. WARNING! Detergent or chemical deposits can rust the surface.
- Rub the surface with a soft sponge or cloth as softly as possible with even movements in the direction of the polished finish avoiding circular rubbing action.
- Always avoid iron brushes and sandpaper.

We recommend to avoid contact between stainless steel components and any ferrous metal

A ROUTINE CLEANING AND MAINTENANCE OF A STAINLESS STEEL SURFACE (2/3 TIMES PER YEAR) IS THE ONLY EFFECTIVE WAY TO PROTECT IT FROM CORROSION AND KEEP IT UNDAMAGED.

ESP. Resistencia del acero inoxidable:

Pueden presentarse manchas de óxido o depósitos calcáreos en los manufacturados de acero si estos no se limpian correctamente.

- Antes de comenzar el pulido se aconseja efectuar una prueba sobre la superficie a tratar.
- Repulir siempre toda la zona alrededor a la mancha/óxido, evitando así diferencias en la homogeneidad del brillo en la superficie.
- Enjuagar abundantemente la superficie tratada, retirando cualquier traza de detergente. ATENCIÓN: los residuos de detergente y productos químicos pueden causar oxidación.
- Esponjas y trapos se utilizarán siempre en el sentido del pulido del acero. Con la aplicación de pulimento con movimientos circulares no se obtiene el óptimo resultado y puede causar pérdidas en el brillo de la superficie.
- Evitar el uso de estropajos de hierro, discos abrasivos o papel de lija.
- Las partes de acero inox no deben estar en contacto con materiales ferrosos.

ES ACONSEJABLE EL MANTENIMIENTO PERIÓDICO Y LIMPIEZA DEL MANUFACTURADO AL MENOS UNA VEZ AL AÑO. RECOMENDAMOS 2 VECES/AÑO.

FR. Résistance de l'acier inox:

Traces d'oxydation ou dépôts de calcaire et rouille peuvent apparaître sur les structures en acier mal entretenues.

- Tester une surface cachée avant de nettoyer l'appareil. En cas de taches, nettoyer la surface complète pour éviter différences d'éclat sur la finition.
- Rincer abondamment la surface traité pour enlever tous les résidus de détergent. ATTENTION : les résidus de détergent out de produits chimiques ont un effet corrosif.
- Toujours nettoyer la surface dans le sens et de la finition. Un mouvement circulaire peut endommager le brillant de la surface.
- Ne jamais utiliser des brosses en fer ou tout autre matériel abrasif (disque, papier, fissus).
- Eviter le contact entre les parties en acier inox et tout autre matériaux ferreux

NOUS RECOMMANDONS L'ENTRETIEN PERIODIQUE DE L'APPAREIL AVEC NETTOYAGE UNE FOIS (DEUX SI POSSIBLE) PAR AN.

DE. Die Resistenz des Edelstahl:

Wenn das Gerät nicht gereinigt oder ordnungsgemäß gepflegt wird, können fleckenförmige Oxydierungen, Kalk- oder Roststellen auf dem Edelstahl entstehen.

- Vor der Reinigung ist es ratsam, auf einem kleinen Stück der zu behandelnden Oberfläche einen Test zu machen. Um Unterschiede auf der Oberfläche und Glanzverlust zu vermeiden, muss stets die gesamte Fläche auch um die Flecken/den Rost herum gereinigt werden.
- Die behandelte Oberfläche gut abspülen und jeglichen Rest des Reinigungsmittels entfernen. ACHTUNG: Rückstände von Reinigungsmitteln und chemischen Produkten können Rost verursachen.
- Schwämme und Wischlappen zum aufpolieren des Edelstahls verwenden. Beim Auftragen des Produktes durch kreisende Bewegungen werden keine optimalen Ergebnisse erzielt und es kann dadurch zu einem Verlust des Glanzes auf der Oberfläche kommen.
- Der Gebrauch von Eisenbürsten, Polierscheiben und Sandpapier ist nicht gestattet.

ES WIRD EINE REGELMÄSSIG WIDERKEHRENDE WARTUNG DES GERÄTS EMPFOHLEN, BEI DEM DIE REINIGUNG WENIGSTENS EINMAL, WENN MÖGLICH JEDOCH ZWEIMAL PRO JAHR, DURCHFÜHRT WIRD.

RU. Стойкость нержавеющей стали к коррозии:

Окисление, пятна, накипь и ржавчина могут воздействовать на предметы из стали, если они не защищены надлежащим образом.

- Перед использованием химических или абразивных веществ рекомендуем проверить их действие на небольшой поверхности в незаметном месте.
 - После удаления загрязнений отполировать всю поверхность, чтобы добиться равномерного блеска без разводов.
 - Смыть чистой водой, чтобы удалить все следы моющих средств. ВНИМАНИЕ! Агрессивные моющие или химические вещества могут вызвать разъедание поверхности.
 - Легкими движениями протрите поверхность мягкой губкой или тряпкой, избегая круговых трущих движений.
 - Нельзя использовать щетки с металлической щетиной и наждачную бумагу.
 - Мы рекомендуем, избегать любого контакта между деталями из нержавеющей стали и металлами, содержащими железо.
- ПОСТОЯННАЯ ОЧИСТКА И УХОД ЗА ПОВЕРХНОСТЬЮ ИЗ НЕРЖАВЕЮЩЕЙ СТАЛИ (2/3 РАЗА В ГОД) ЯВЛЯЮТСЯ ЕДИНСТВЕННЫМ ЭФФЕКТИВНЫМ СПОСОБОМ ЗАЩИТЫ ОТ КОРРОЗИИ И СОХРАНЕНИЕМ ВНЕШНЕГО ВИДА БЕЗ ДЕФЕКТОВ.

SA. مقاومة تأكل الفولاذ المقاوم للصدأ:

يمكن أن تحدث الأكسدة غير المكتملة أو الترسبات الكلسية والصدأ على المشغولات الفولاذية إذا لم يتم تنظيفها أو صيانتها بشكل صحيح.
 -قبل البدء في التنظيف بالمنتجات الكيميائية، يُنصح بإجراء اختبار صغير على قطعة من السطح المراد تنظيفه. يجب تنظيف المنطقة بأكملها دائماً حول البقع/الصدأ لتجنب الاختلافات واللmeان غير المتجانس للسطح.
 -اشطف السطح جيداً وأزل جميع آثار المنظف تماماً بالماء. تحذير: بقايا المنظفات ورواسب المواد الكيميائية يمكن أن تسبب الصدأ.
 -افرك السطح بإسفنجة ناعمة أو قطعة قماش ناعمة قدر الإمكان مع حركات متساوية لصفل الفولاذ وتجنب حركة الاحتكاك الدائري حتى لا تتسبب في فقدان بعض من بريق ولمعان السطح.
 -تجنب دائماً استخدام الفرشاة الحديدية والأدوات الكاشطة وورق الصنفرة.
 -يجب ألا تتلامس الأجزاء المصنوعة من الفولاذ المقاوم للصدأ مع المواد الحديدية.
 نوصي بإجراء الصيانة الدورية للمنتج وتنظيفه على الأقل مرة واحدة أو مرتين في العام لحمايته من التآكل والحفاظ عليه سليماً.

Aimer 1/3/4/5 / Aimer 1/3/4/5 Aqua

IP66/67 CE IK05/IK07 (Aimer 1/3/4/5)

AIMER 1 (Spot/Medium Optic)

POWER LED
1,1÷1,6W/350÷500mA
2700K_3000K_4000K
Total power 1,1W@350mA - 1,6W@500mA
CLASS III 
IK05
Remote electronic power supply to be ordered
max Uout 60Vdc

AIMER 1 RGB

RGB POWER LED
3,4W/3CHx350mA_Total power 3,4W
CLASS III 
IK05
Remote electronic power supply to be ordered

AIMER 3 (Spot/Medium/Flood Optic)

POWER LED
24Vdc_Total power 4,5W
CLASS III 
2700K_3000K_4000K
IK07
Remote electronic power supply to be ordered

AIMER 3 (Spot/Medium/Flood Optic)

POWER LED
Total power 3,3W@350mA - 5,1W@500mA
CLASS III 
2700K_3000K_4000K
IK07
Remote electronic power supply to be ordered
max Uout 60Vdc

AIMER 3 RGB (Spot/Medium Optic)

RGB POWER LED
3,4W/3CHx350mA_Total power 3,4W
CLASS III 
IK07
Remote electronic power supply to be ordered

AIMER 4 (Spot/Medium Optic)

POWER LED
24Vdc_Total power 10W
CLASS III 
2700K_3000K_4000K
IK07
Remote electronic power supply to be ordered

AIMER 5 (Spot/Medium Optic)

POWER LED
24Vdc_Total power 14W
CLASS III 
2700K_3000K_4000K
IK07
Remote electronic power supply to be ordered

AIMER 5 RGB (Spot/Medium Optic)

RGB POWER LED
13,6W/3CHx350mA_Total power 13,6W
CLASS III 
IK07
Remote electronic power supply to be ordered

IP66/68^(1m) CE IK05/IK07 (Aimer 1/3/4/5 Aqua)

AIMER 1 AQUA (Medium Optic)

POWER LED
1,1/350mA
4000K
Total power 1,1W@350mA
CLASS III 
IK05
Remote electronic power supply to be ordered
max Uout 30Vdc

AIMER 1 AQUA RGB (Medium Optic)

RGB POWER LED
3,4W/3CHx350mA_Total power 3,4W
CLASS III 
IK05
Remote electronic power supply to be ordered

AIMER 3 AQUA (Medium Optic)

POWER LED
24Vdc_Total power 4,5W
4000K
CLASS III 
IK07
Remote electronic power supply to be ordered

AIMER 3 AQUA RGB (Medium Optic)

RGB POWER LED
3,4W/3CHx350mA_Total power 3,4W
CLASS III 
IK07
Remote electronic power supply to be ordered

AIMER 4 AQUA (Medium Optic)

POWER LED
24Vdc_Total power 8W
CLASS III 
2700K_3000K_4000K
IK07
Remote electronic power supply to be ordered

AIMER 5 AQUA (Medium Optic)

POWER LED
24Vdc_Total power 11W
CLASS III 
2700K_3000K_4000K
IK07
Remote electronic power supply to be ordered

AIMER 5 AQUA RGB (Medium Optic)

RGB POWER LED
13,6W/3CHx350mA_Total power 13,6W
CLASS III 
IK07
Remote electronic power supply to be ordered

ITA. La sicurezza dell'apparecchio è garantita solo rispettando le normative europee del settore elettrico e le istruzioni contenute in questa scatola: pertanto è necessario conservarle. Il rispetto di queste istruzioni è fondamentale per il corretto funzionamento dell'apparecchio e dell'impianto.

UK. The safety of the device is guaranteed only by respecting existing regulations in the countries where the device is used and by following the instructions contained in this box. These instructions should therefore be saved. Compliance with these instructions is essential for the correct operation of the device and system.

ESP. La seguridad del dispositivo solo se garantiza si se respetan las normativas vigentes en los países de uso y las instrucciones incluidas en esta caja. Por ese motivo, es necesario guardarlas. El cumplimiento de estas instrucciones resulta fundamental para el correcto funcionamiento del dispositivo y del sistema.

FR. La sécurité de l'appareil n'est garantie que si les normes en vigueur dans le pays d'utilisation et les instructions contenues dans cette boîte sont respectées: il est donc important de les conserver. Le respect de ces instructions est fondamental pour le bon fonctionnement de l'appareil et de l'installation.

DE. Die Sicherheit der Leuchte ist nur dann gewährleistet, wenn die in den Verwendungsländern geltenden Vorschriften und die in dieser Schachtel enthaltenen Anweisungen beachtet werden. Daher ist es wichtig, sie aufzubewahren. Die Einhaltung dieser Anweisungen ist für die ordnungsgemäße Funktionsweise der Leuchte und des Systems unerlässlich.

RU. Безопасность устройства гарантируется только при соблюдении правил, действующих в странах использования, и инструкций, прилагаемых в этой коробке: поэтому их необходимо сохранить. Соблюдение данных инструкций необходимо для правильной работы устройства и системы.

SA. ولا يُمكن ضمان سلامة الجهاز إلا من خلال احترام اللوائح المعمول بها في بلدان الاستخدام والتعليمات الواردة في هذا المربع: وبالتالي فمن الضروري الاحتفاظ بها، والامتثال لهذه التعليمات هام جدا لكي تتمكن من التشغيل والتكيب الصحيح للجهاز.

- Stagno alla polvere e protetto contro forti getti d'acqua/ondate IP66
- Stagno alla polvere e all'immersione IP67
- Stagno alla polvere e alla sommersione IP68 (1m)
- Apparecchio di classe III 
- Protezione contro gli urti IK05 (Aimer 1 / Aqua Aimer 1)
- Protezione contro gli urti IK07 (Aimer 3/4/5 / Aqua Aimer 3/4/5)
Marcatura CE

- Dust-tight and totally protected against water from waves and powerful water jets IP66
- Dust-tight and protected against the effects off immersion IP67
- Dust- and water-proof (submersion) IP68 (1m)
- Class III  light fixture
- Protection against impact IK05 (Aimer 1 / Aqua Aimer 1)
- Protection against impact IK07 (Aimer 3/4/5 / Aqua Aimer 3/4/5)
- CE Marking

- Estanco al polvo y protegido contra potentes chorros de agua IP66
- Protegido contra el polvo y la inmersión IP67
- Protegido contra el polvo y la inmersión prolongada IP68 (1m)
- Luminaria de clase III 
- Protección contra impactos IK05 (Aimer 1 / Aqua Aimer 1)
- Protección contra impactos IK07 (Aimer 3/4/5 / Aqua Aimer 3/4/5)
- Marcado CE

- Étang aux poussières et totalement protégé contre les jets et vagues d'eau IP66
- Protégé contre la poussière et l'immersion IP67
- Étanche à la poussière et à l'eau (submersion) IP68 (1m)
- Appareil de classe III 
- Protection contre les impacts IK05 (Aimer 1 / Aqua Aimer 1)
- Protection contre les impacts IK07 (Aimer 3/4/5 / Aqua Aimer 3/4/5)
- Marquage CE

- Staubdicht und geschützt gegen starkes Strahlwasser IP66
- Staubdicht. Schutz bei Unterauchen IP67
- Staub- und wasserdicht IP68 (1m)
- Schutzklasse III 
- Stoßfestigkeitsgrad IK05 (Aimer 1 / Aqua Aimer 1)
- Stoßfestigkeitsgrad IK07 (Aimer 3/4/5 / Aqua Aimer 3/4/5)
- Kennzeichnung CE

- Полностью пыленепроницаемый и защищенный от сильных водяных струй и сильных морских волн. IP66
- пыле- и водонепроницаемый (иммерсионный). IP67
- пыле- и водонепроницаемый IP68 (1m)
- светильник Class III 
- Защита от ударов класс защиты IK05 (Aimer 1 / Aqua Aimer 1)
- Защита от ударов класс защиты IK07 (Aimer 3/4/5 / Aqua Aimer 3/4/5)
- Маркировка CE

- الأجهزة مقاومة للأتربة ومقاومة لتفائات المياه القوية/الموجات المائية القوية IP66
- الأجهزة مقاومة للأتربة ومقاومة للغمر بالمياه IP67
- الأجهزة مقاومة للأتربة ومقاومة للغمر بالمياه IP68 (1م)
- جهاز إضاءة من الفئة III 
- حماية ضد الصدمات IK05 (Aimer 1 / Aqua Aimer 1)
- حماية ضد الصدمات IK07 (Aimer 3/4/5 / Aqua Aimer 3/4/5)
- علامة سي إي (المنتج يخضع لقوانين الجودة والسلامة والأمان للجنة أوروبية).

Aimer 1/3/4/5 / Aimer 1/3/4/5 Aqua

FISSAGGIO - INSTALLATION

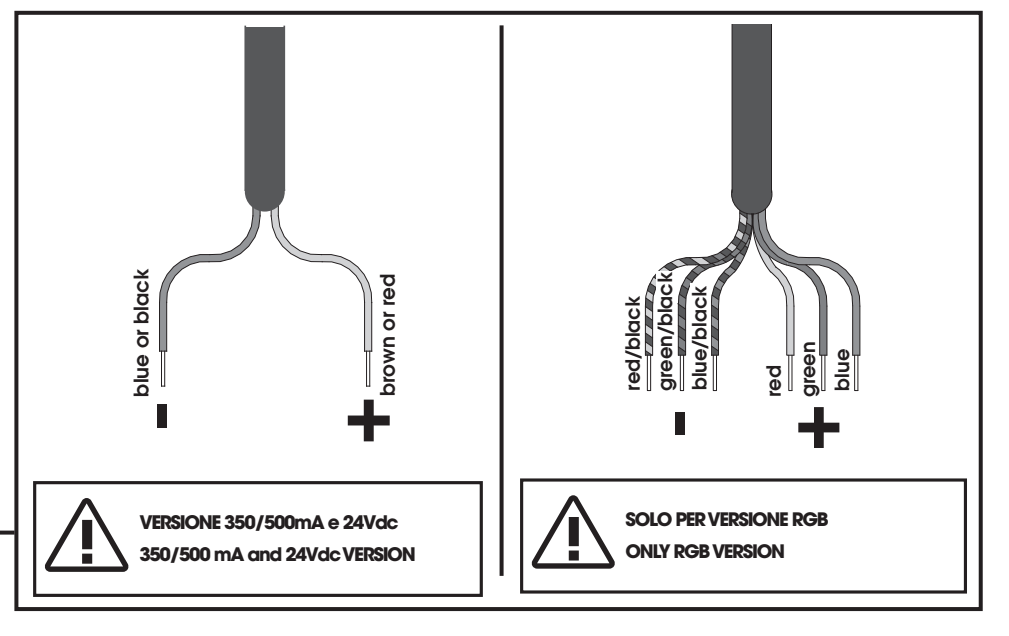
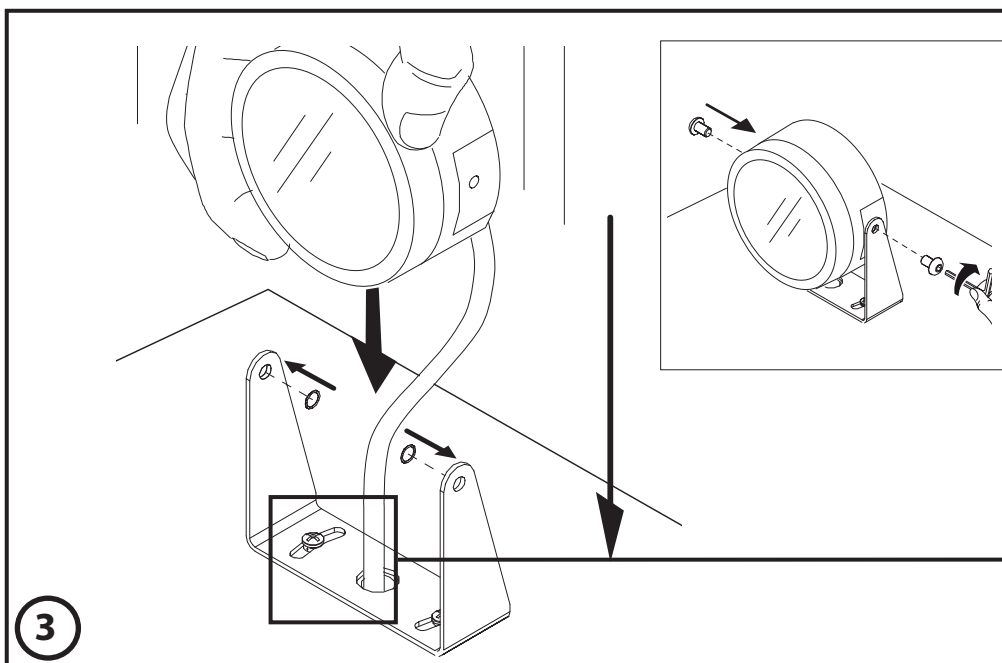
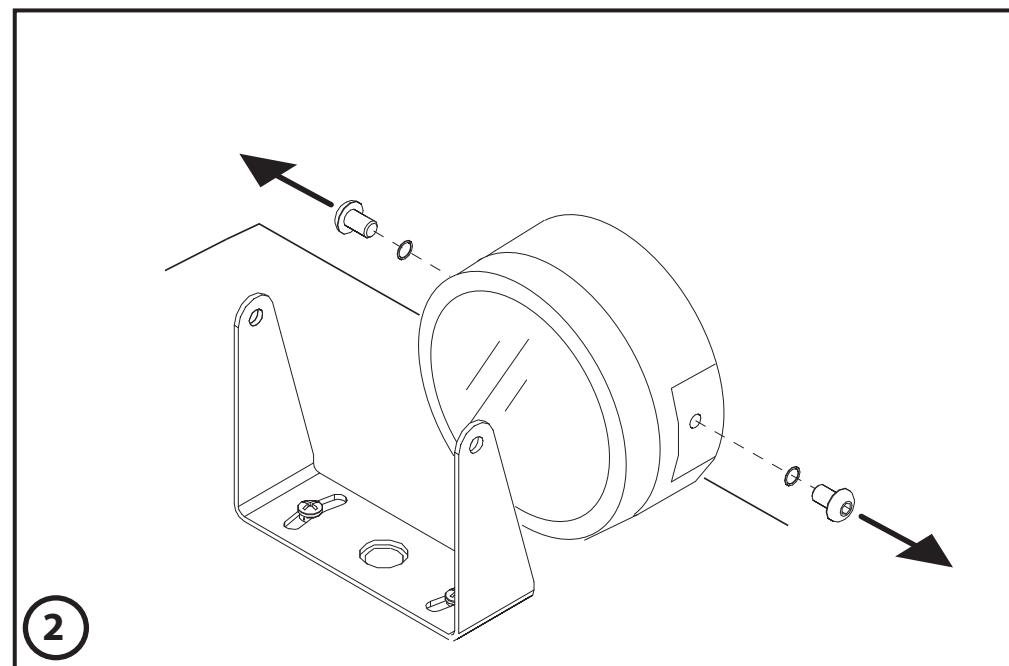
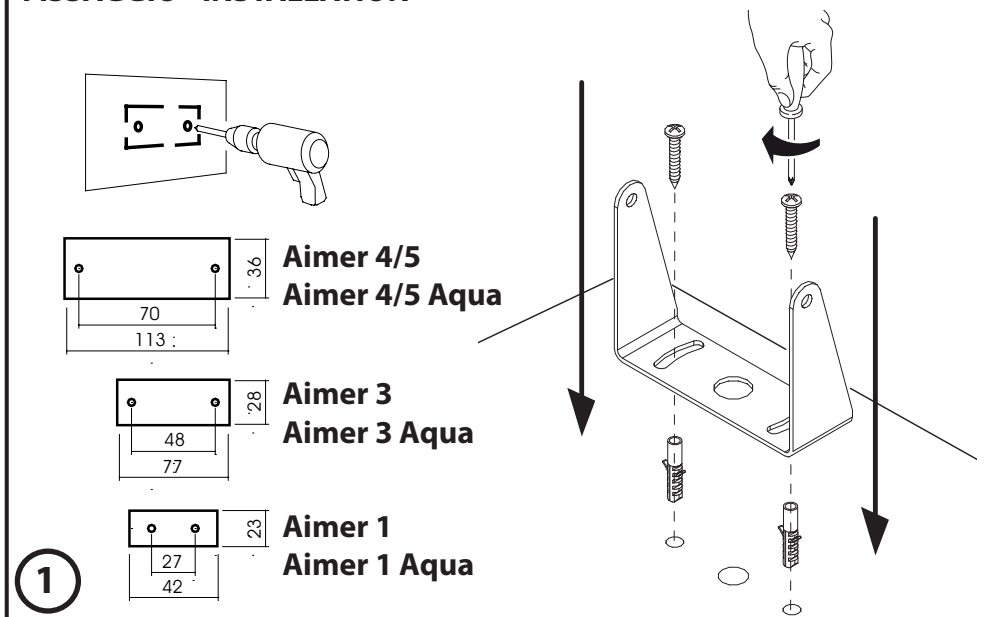

Aimer 1/3 350÷500mA / Aimer 1 Aqua 350mA



USARE SOLO ALIMENTAZIONE A CORRENTE COSTANTE 350÷500mA per Aimer 1/3, 350 mA per Aimer 1 Aqua
USE CONSTANT CURRENT 350÷500mA SUPPLY ONLY on Aimer 1/3, 350 mA on Aimer 1 Aqua



NON CONNETTERE IL DISPOSITIVO AD UN ALIMENTATORE IN TENSIONE
DO NOT CONNECT THE LUMINAIRE TO A SWITCHED ON POWER SUPPLY

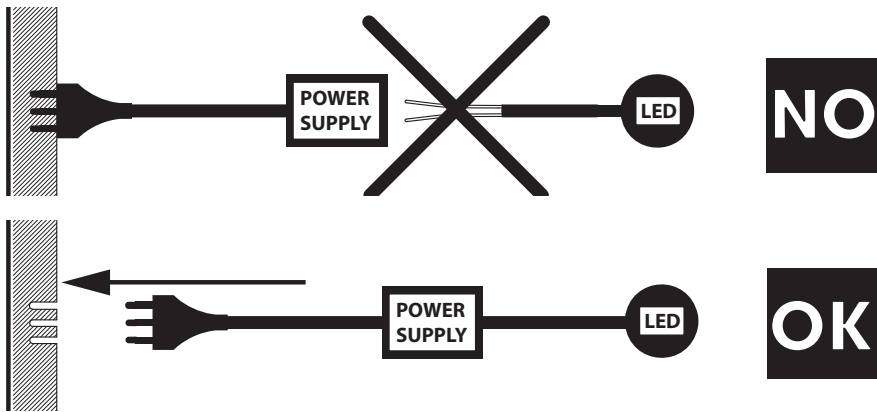

SCHEMA DI CONNESSIONE CONNECTION SCHEME

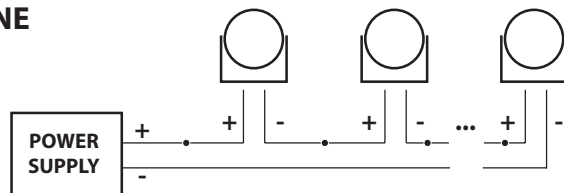

ESEMPIO DI CONNESSIONE EXAMPLE OF CONNECTION

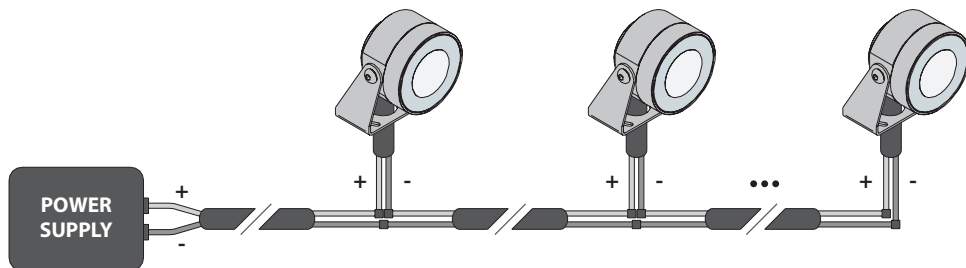

SUGGERIMENTI DI CONNESSIONE - CONNECTION ADVICE

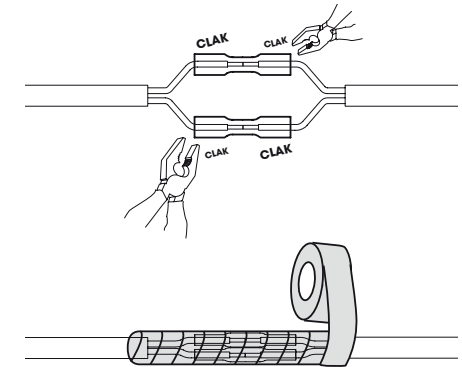
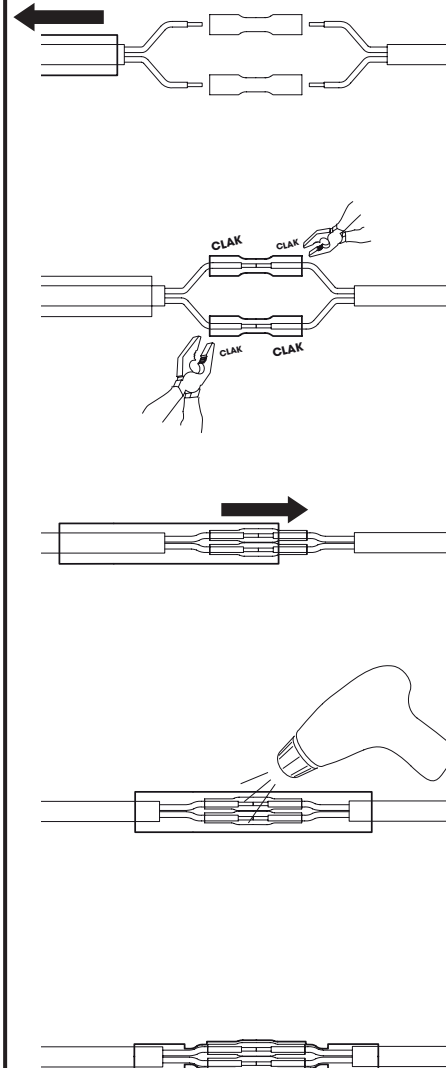

Option 2:
NASTRO ISOLANTE AUTOAMALGANANTE
SELF AMALGAMATING TAPE

option cod.F990C00A000 H2O STOP

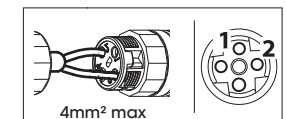

Option 1:
GUAINA TERMORESTRINGENTE CON COLLA INTERNA
HEAT-SHRINK TUBING WITH INSIDE GLUE

Option 3:
solo Aimer 3
only for Aimer 3
COD.F990C00A000

⚠ USARE SOLO ALIMENTAZIONE A TENSIONE COSTANTE 24Vdc - USE CONSTANT VOLTAGE 24Vdc SUPPLY ONLY

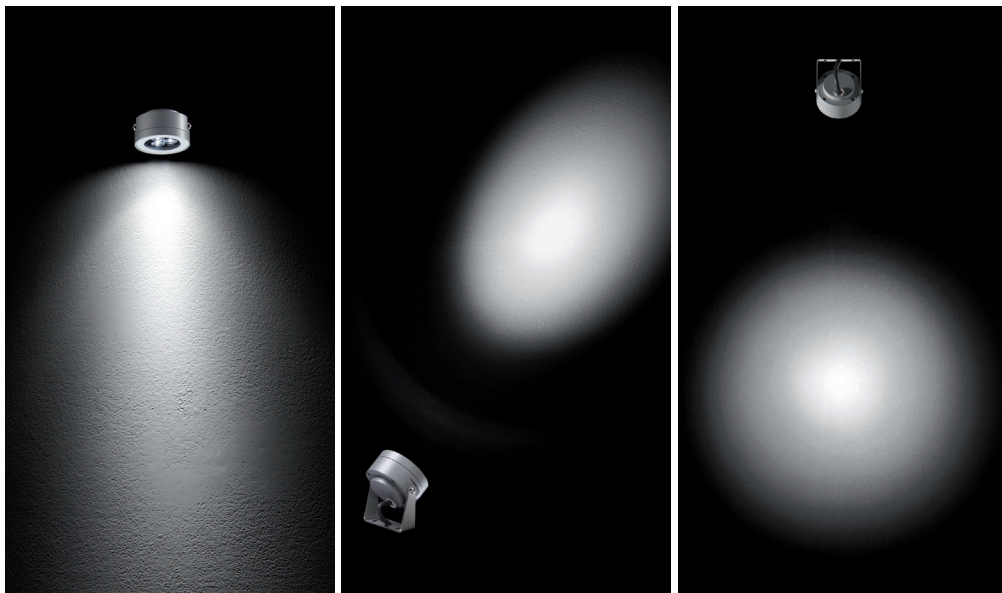

**SCHEMA DI CONNESSIONE
CONNECTION SCHEME**

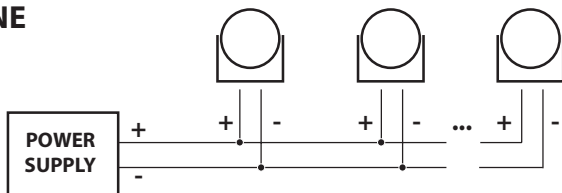

**ESEMPIO DI CONNESSIONE
EXAMPLE OF CONNECTION**

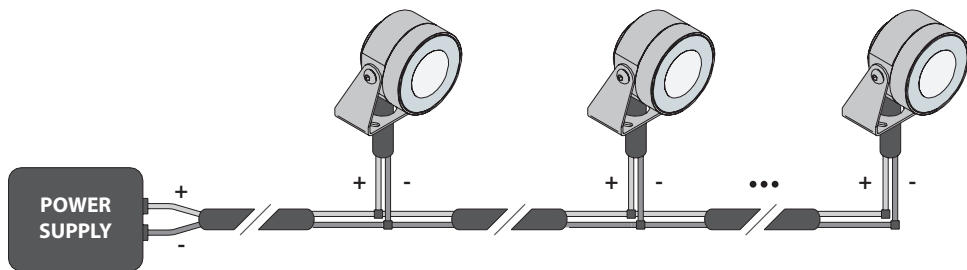

SUGGERIMENTI DI CONNESSIONE - CONNECTION ADVICE

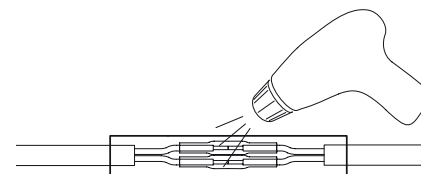
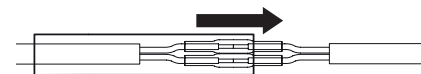
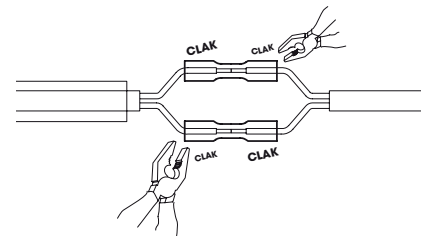
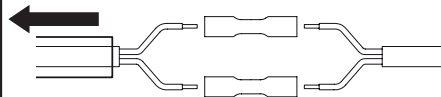

Option 1:
GUAINA TERMORESTRINGENTE CON COLLA INTERNA
HEAT-SHRINK TUBING WITH INSIDE GLUE

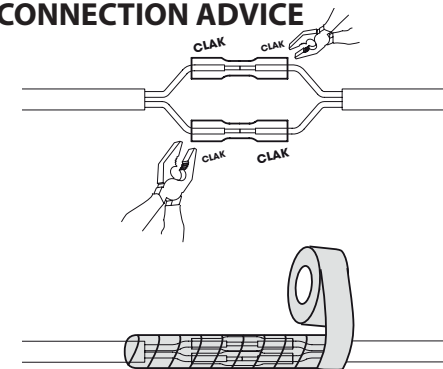

Option 2:
NASTRO ISOLANTE AUTOAMALGANANTE
SELF AMALGAMATING TAPE

option cod.F990C00A000 H2O STOP

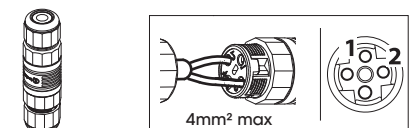

option cod.F990C010000 H2O STOP

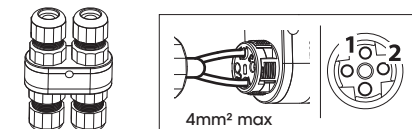
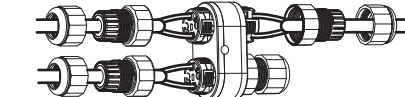

Option 3:
solo per Aimer 3/4/5 / Aimer 3/4/5 Aqua
only for Aimer 3/4/5 / Aimer 3/4/5 Aqua
COD.F990C00A000- COD.F990C010000

Aimer 1/3/5 RGB / Aimer 1/3/5 Aqua RGB

⚠ USARE SOLO ALIMENTAZIONE A CORRENTE COSTANTE 350mA - USE CONSTANT CURRENT 350mA SUPPLY ONLY

**⚠ NON CONNETTERE IL DISPOSITIVO AD UN ALIMENTATORE IN TENSIONE
DO NOT CONNECT THE LUMINAIRE TO A SWITCHED ON POWER SUPPLY**

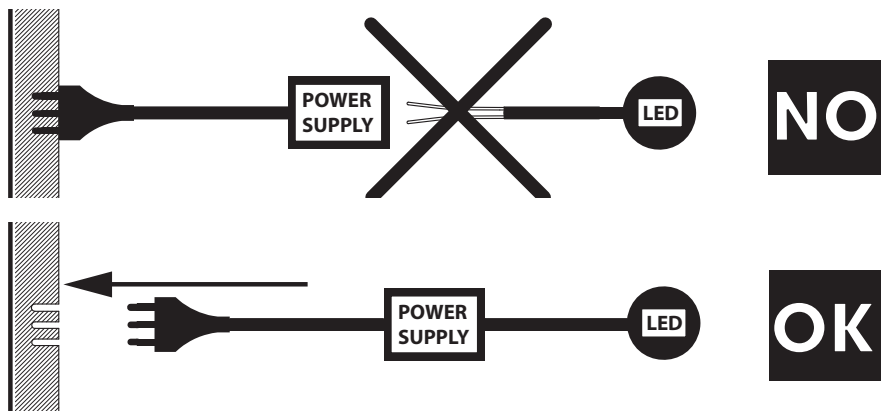

SUGGERIMENTI DI CONNESSIONE - CONNECTION ADVICE

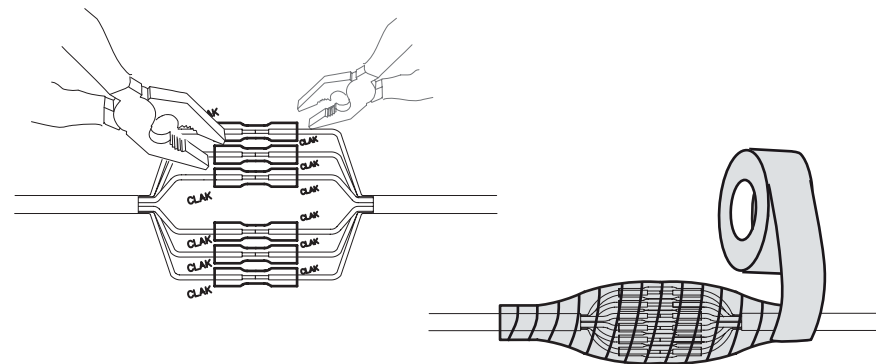

**Option 1:
NASTRO ISOLANTE AUTOAMALGANANTE
SELF AMALGAMATING TAPE**

DIAGRAMMA DI CONNESSIONE E SCHEMA DI INSTALLAZIONE WIRING DIAGRAM AND INSTALLATION SCHEME

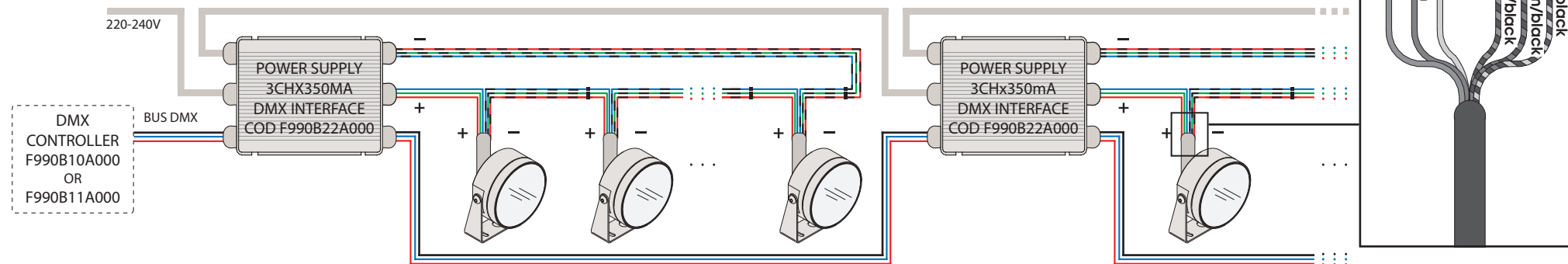

**⚠ Per ogni codice F990B22A000 si possono alimentare fino a 10 (Aimer 1 RGB / Aimer 1 Aqua RGB), 10 (Aimer 3 RGB/ Aimer 3 Aqua RGB), 2 (Aimer 5 RGB/ Aimer 5 Aqua RGB)
Each code F990B22A000 can support up to 10 (Aimer 1 RGB / Aimer 1 Aqua RGB), 10 (Aimer 3 RGB/ Aimer 3 Aqua RGB), 2 (Aimer 5 RGB/ Aimer 5 Aqua RGB)**

IP65 CE IK05

AIMER 2 (Spot/Medium Optic)

24Vdc
Total power 3,4W
CLASS III
POWER LED
2700K_3000K_4000K
Remote electronic power supply to be ordered

AIMER 2 HP (Spot/Medium Optic)

24Vdc
Total power 4,5W
CLASS III
POWER LED
2700K_3000K_4000K
Remote electronic power supply to be ordered

AIMER 2 Pole 500 (Spot/Medium Optic)

AIMER 2 Pole 900 (Spot/Medium Optic)

24Vdc
Total power 3,4W
CLASS III
POWER LED
2700K_3000K_4000K
Remote electronic power supply to be ordered

AIMER 2 Wall 500 (Spot/Medium Optic)

AIMER 2 Wall 900 (Spot/Medium Optic)

24Vdc
Total power 3,4W
CLASS III
POWER LED
2700K_3000K_4000K
Remote electronic power supply to be ordered

ITA. La sicurezza dell'apparecchio è garantita solo rispettando le normative europee del settore elettrico e le istruzioni contenute in questa scatola: pertanto è necessario conservarle. Il rispetto di queste istruzioni è fondamentale per il corretto funzionamento dell'apparecchio e dell'impianto.

- Stagno alla polvere e protetto contro i getti d'acqua IP65
- Apparecchio di classe III
- Protezione contro gli urti IK05
- Marcatura CE

UK. The safety of the device is guaranteed only by respecting existing regulations in the countries where the device is used and by following the instructions contained in this box. These instructions should therefore be saved. Compliance with these instructions is essential for the correct operation of the device and system.

- Dust-tight and protected against waterjets IP65
- Class III light fixture
- Protection against impact IK05
- CE Marking

ESP. La seguridad del dispositivo solo se garantiza si se respetan las normativas vigentes en los países de uso y las instrucciones incluidas en esta caja. Por ese motivo, es necesario guardarlas. El cumplimiento de estas instrucciones resulta fundamental para el correcto funcionamiento del dispositivo y del sistema.

- Protection contra el polvo y salpicaduras de agua IP65
- Luminaria de clase III
- Protección contra impactos IK05
- Marcado CE

FR. La sécurité de l'appareil n'est garantie que si les normes en vigueur dans le pays d'utilisation et les instructions contenues dans cette boîte sont respectées: il est donc important de les conserver. Le respect de ces instructions est fondamental pour le bon fonctionnement de l'appareil et de l'installation.

- Étanche aux poussières et protégé contre les jets d'eau IP65
- Appareil de classe III
- Protection contre les impacts IK05
- Marquage CE

DE. Die Sicherheit der Leuchte ist nur dann gewährleistet, wenn die in den Verwendungsländern geltenden Vorschriften und die in dieser Schachtel enthaltenen Anweisungen beachtet werden. Daher ist es wichtig, sie aufzubewahren. Die Einhaltung dieser Anweisungen ist für die ordnungsgemäße Funktionsweise der Leuchte und des Systems unerlässlich.

- Staubdicht. Schutz gegen Strahlwasser aus allen Richtungen IP65
- Schutzklasse III
- Stoßfestigkeitsgrad IK05
- Kennzeichnung CE

RU. Безопасность устройства гарантируется только при соблюдении правил, действующих в странах использования, и инструкций, прилагаемых в этой коробке: поэтому их необходимо сохранить. Соблюдение данных инструкций необходимо для правильной работы устройства и системы.

- пыленепроницаем и защищен от капель IP65
- светильник Class III
- Защита от ударов класс защиты IK05
- Маркировка CE

SA. ولا يُمكن ضمان سلامة الجهاز إلا من خلال احترام اللوائح المعمول بها في بلدان الاستخدام والتعليمات الواردة في هذا المربع: وبالتالي فمن الضروري الاحتفاظ بها. والامتثال لهذه التعليمات هام جداً لكي تتمكن من التشغيل والتكيب الصحيح للجهاز.

-الأجهزة مقاومة للأتربة ومقاومة لنبثات المياه IP65
-جهاز إضاءة من الفئة III
-حماية ضد الصدمات IK05
-علامة سي إي (المنتج يخضع لقوانين الجودة والسلامة والأمان للجنة أوروبية).

FISSAGGIO A PARETE - INSTALLATION ON WALL

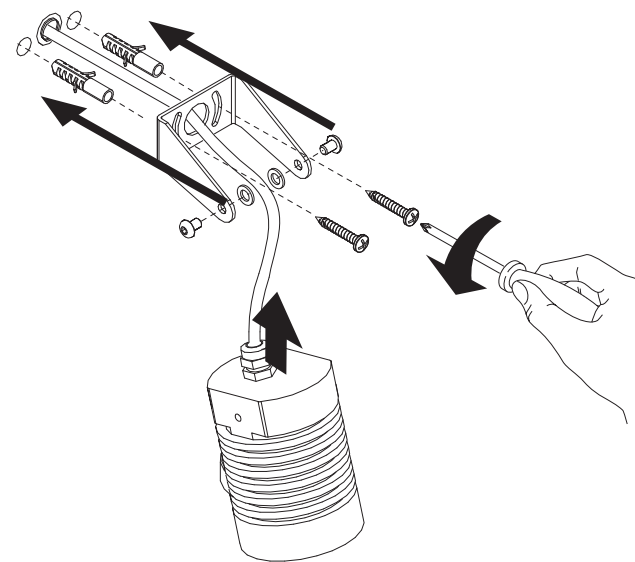
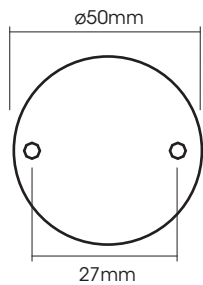
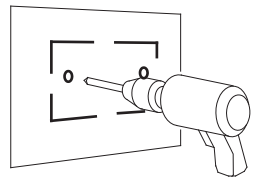

CABLAGGIO 24Vdc - WIRING 24Vdc

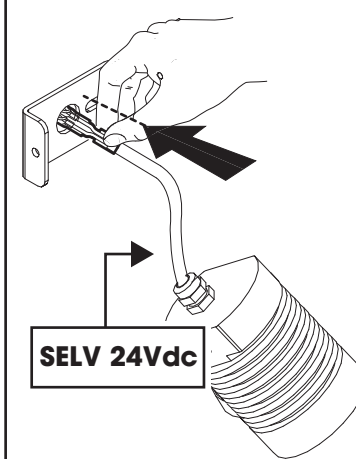
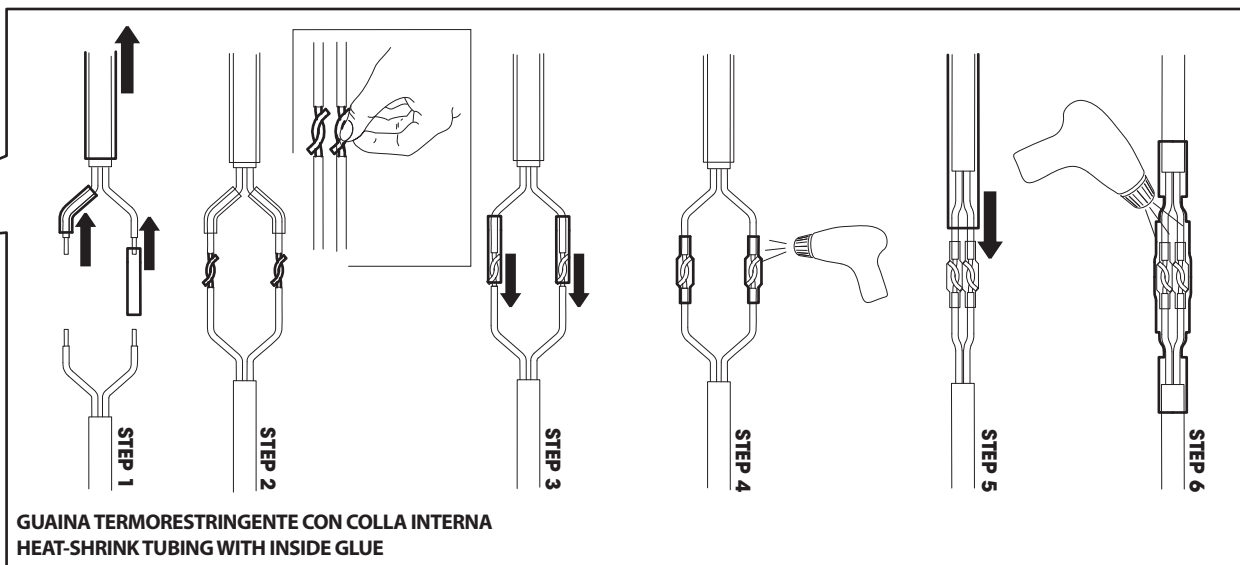
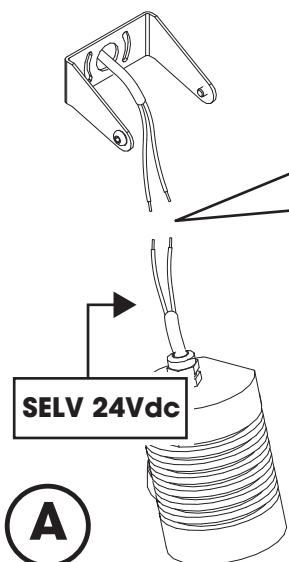

B

Aimer 2 Pole / Aimer 2 Wall

AIMER 2 POLE

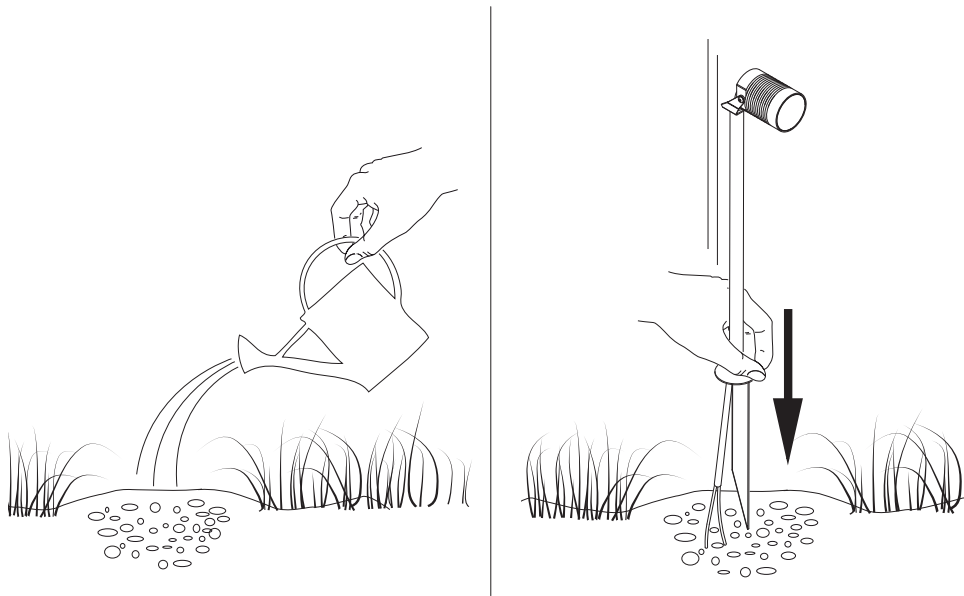

connector included
H2O STOP

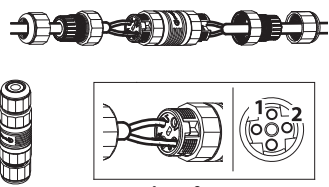

4mm² max

option cod.F990C010000
H2O STOP

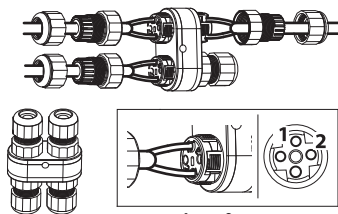

4mm² max

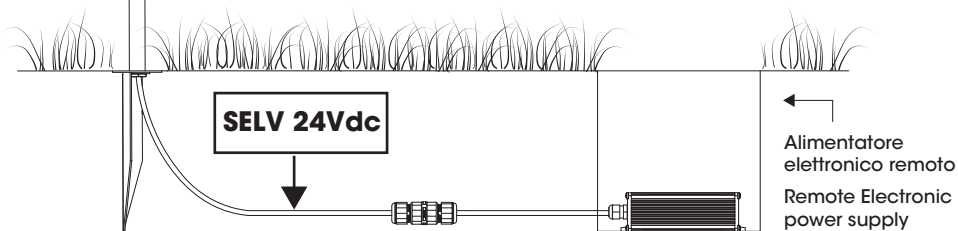

AIMER 2 WALL

cod.F990H010000
o similare
cod.F990H010000
or similar

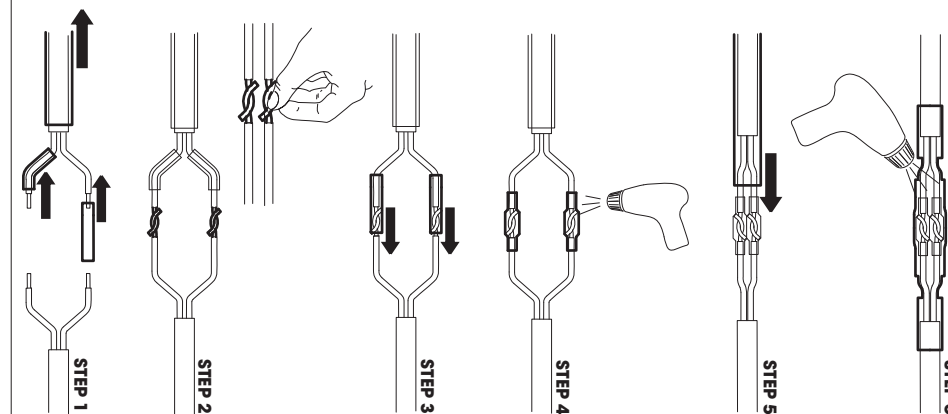
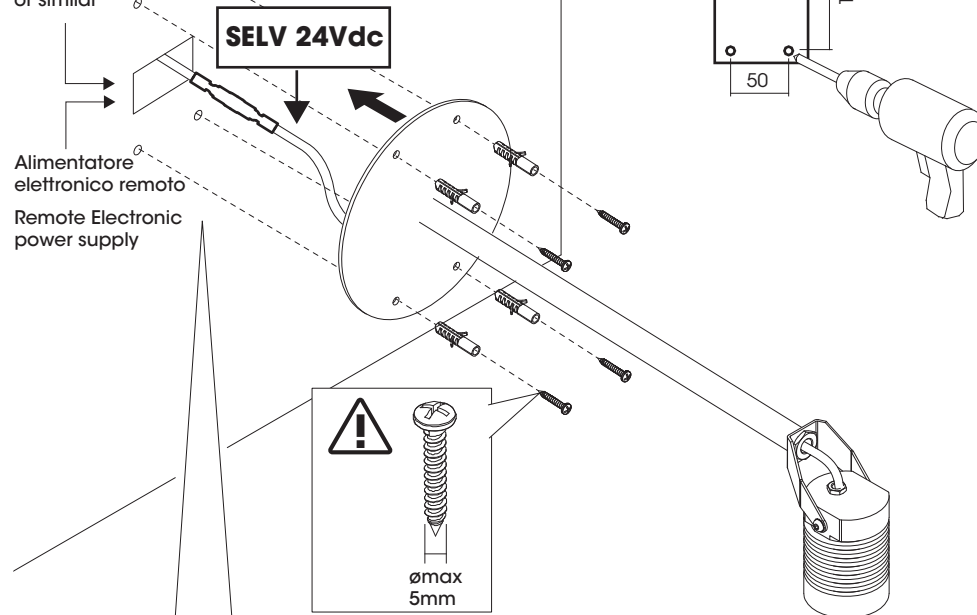

GUAINA TERMORESTRINGENTE CON COLLA INTERNA
HEAT-SHRINK TUBING WITH INSIDE GLUE

ITA. Direttiva 2002/96/CE rifiuti di apparecchiature elettriche ed elettroniche /RAEE:

Informazioni agli utenti: ai sensi dell'articolo 13 del Decreto legislativo 25 Luglio del 2005, n. 151 "Attuazione delle Direttive 2002/95/CE, 2002/96/CE e 2003/108/CE, relative alla riduzione dell'uso di sostanze pericolose nelle apparecchiature elettriche ed elettroniche, nonché allo smaltimento dei rifiuti" questo prodotto è conforme.

Il simbolo del cassonetto barrato riportato sull'apparecchiatura o sulle sua confezione indica che il prodotto alla fine della propria vita utile deve essere raccolto separatamente dagli altri rifiuti. L'utente dovrà pertanto conferire l'apparecchiatura giunta a fine vita agli idonei centri di raccolta differenziata dei Rifiuti Elettronici ed Elettrotecnici, oppure riconsegnarla al rivenditore al momento dell'acquisto di una nuova apparecchiatura di tipo equivalente, in ragione di uno a uno. L'adeguata raccolta differenziata per l'avvio successivo dell'apparecchiatura dismessa al riciclaggio, al trattamento ed allo smaltimento ambientalmente compatibile contribuisce ad evitare possibili effetti negativi sull'ambiente e sulla salute e favorisce il rimpiego e/o riciclo dei materiali di cui è composta l'apparecchiatura. Lo smaltimento abusivo del prodotto da parte dell'utente comporta l'applicazione delle sanzioni amministrative previste dalla norma vigente.

UK. Directive 2002/96/EC (Waste Electrical and Electronic Equipment - WEEE):**Information for users.**

This product complies with EU Directive 2002/96/EC. The crossed-out wastebasket symbol on the appliance means that at the end of its useful lifespan, the product must be disposed of separately from ordinary household wastes. The user is responsible for delivering the appliance to an appropriate collection facility at the end of its useful lifespan. Appropriate separate collection to permit recycling, treatment and environmentally compatible disposal helps prevent negative impact on the environment and human health and promotes recycling of the materials making up the product. For more information on available collection facilities, contact your local waste collection service or the shop where you bought this appliance.

ESP. Información al consumidor: En relación a la Directiva , 2002/95/CE, 2002/96/CE e 2003/108/CE, relativas a la reducción del uso de sustancias peligrosas en el aparellaje eléctrico y electrónico, así como del reciclaje de los mismos.

Este producto es conforme con la Directiva EU 2002/96/CE. El símbolo de la papelera barrada situado sobre el aparato indica que este producto, al final de su vida útil, debe ser tratado separadamente de los residuos domésticos. El usuario es responsable de la entrega del aparato al final de su vida útil a los centros de recogida autorizados. El adecuado proceso de recogida autorizados. El adecuado proceso de recogida diferenciada permite dirigir el aparato desechado al reciclaje, a su tratamiento y a su desmantelamiento de una forma compatible con el medio ambiente, contribuyendo a evitar los posibles efectos negativos sobre el ambiente y la salud, favoreciendo el reciclaje de los materiales de los que está compuesto el producto. Para información más detallada inherente a los sistemas de recogida o al establecimiento donde se adquirió el producto.

FR. Directive 2002/96/CE (Déchets d'équipements électriques et électroniques - DEEE):**Informations aux utilisateurs.**

Ce produit est conforme à la Directive ED 2002/96/CE. Le symbole de la corbeille barrée reporté sur l'appareil indique que ce dernier doit être éliminé à part lorsqu'il n'est plus utilisable et non pas avec les ordures ménagères. L'utilisateur a la responsabilité de porter l'appareil hors d'usage à un centre de ramassage spécialisé. Le tri approprié des déchets permet d'acheminer l'appareil vers le recyclage, le traitement et l'élimination de façon écologiquement compatible. Il contribue à éviter les effets négatifs possibles sur l'environnement et sur la santé, tout en favorisant le recyclage des matériaux dont est constitué le produit. Pour avoir des informations plus détaillées sur les systèmes de ramassage disponibles, s'adresser au service local d'élimination des déchets ou au revendeur.

DE. Richtlinie 2002/96/EU (Elektro- un Elektronik- Aitgeräte - WEEE):**Benutzerinformationen.**

Dieses Produkt entspricht der EU-Richtlinie 2002/96/EU. Das Symbol des auf dem Gerät dargestellten, durchgestrichenen Korbessymbol an , dass das Produkt am Ende seiner Nutzungsdauer gesondert vom Hausmüll zu behandeln ist. Am Ende der Nutzungsdauer ist der Benutzer für die Überantwortung des Geräts an geeignete Sammelstellen verantwortlich. Die angemessene, getrennte Müllsammmlung zwecks umweltkompatibler Behandlung und Entsorgung für den anschließenden Recyclingbeginn des nicht mehr verwendeten. Geräts trägt zur Vermeidung möglicher schädlicher Wirkungen auf Umwelt und Gesundheit bei und begünstigt das Recycling der Materialien, aus denen das Produkt zusammengesetzt ist. Für nähere Informationen bezüglich der zur Verfügung stehenden Sammelsysteme, weden Sie sich bitte an den örtlichen Müllentsorgungsdienst oder an das Geschäft, in dem der Kauf getällig worden ist.

SA. توجيه اللجنة الأوروبية رقم ٩٦ لعام ٢٠٠٢ (CE/96/2002) بشأن نفايات المعدات الكهربائية والإلكترونية/ نفايات الأجهزة الكهربائية والإلكترونية: معلومات للمستخدمين: بموجب المادة 13 من المرسوم التشريعي المؤرخ 25 تموز/يوليه 2005، رقم 151 "تنفيذ توجيهات اللجنة الأوروبية رقم 95 و96 و108 لعامي 2002/2003 وEC/2002/96 وEC/2002/96 والمتعلقة بالحد من استخدام المواد الخطرة في المعدات الكهربائية والإلكترونية، فضلاً عن التخلص من النفايات" هذا المنتج متوافق مع تلك التوجيهات.

يشير رمز سلة المهملات المشطوب الموضح على الجهاز أو على عبوته إلى أن المنتج في نهاية صلاحية استخدامه يجب جمعه بشكل منفصل عن النفايات الأخرى. لذلك يجب على المستخدم تسليم المعدات في نهاية عمرها الافتراضي إلى مراكز التجميع المنفصلة المناسبة لنفايات الهندسة الإلكترونية والكهربائية، أو إعادةها إلى بائع التجزئة عند شراء معدات جديدة من نوع مماثل، واحدة تلو الأخرى. يساعد التجميع المنفصل الكافي لإعادة توجيه المعدات التي تم إيقاف تشغيلها لاحقاً لإعادة التدوير والمعالجة والتخلص المتوافق بيئياً على تجنب الآثار السلبية المحتملة على البيئة والصحة ويفضل إعادة استخدام وأو إعادة تدوير المواد التي تتكون منها المعدات. وفي حالة التخلص غير القانوني للمنتج من قبل المستخدم سوف تطبق العقوبات الإدارية المنصوص عليها في التشريع الحالي.

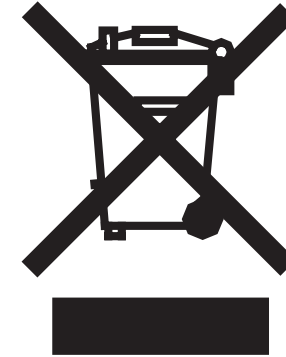

RAEE-WEEE

This information only applies to customers in the European Union, according to Directive 2002/96/EC of the European parliament and of the council of 27 January 2003 on waste electrical and electronic equipment (WEE) and legislation transposing and implementing it into the various national legal systems.



