

BEGA**31 435**

Luminaria de pared »Brügge«
 Applique »Brügge«
 Wandarmatuur »Brügge«

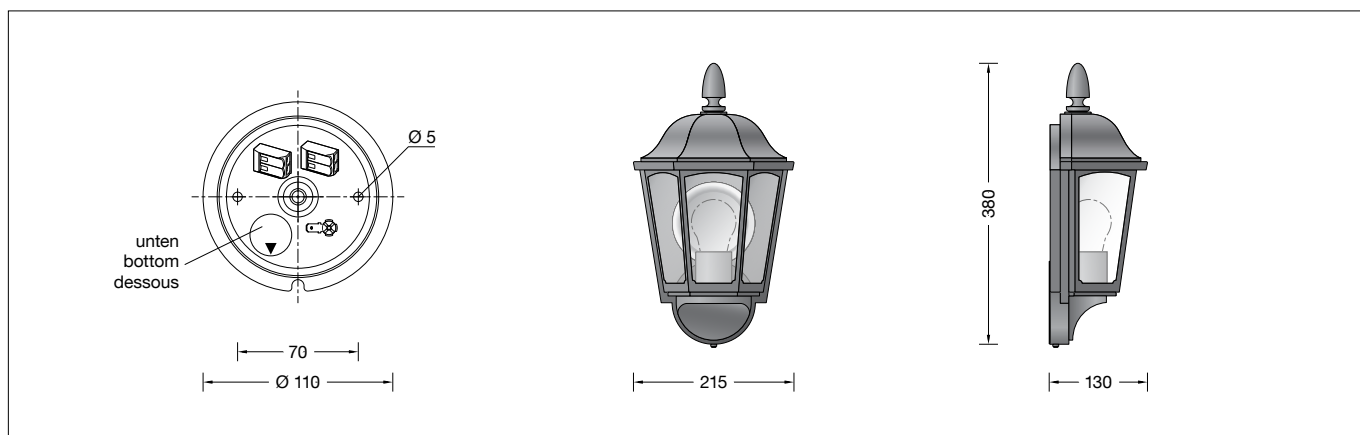



Instrucciones de uso

Aplicación

Luminaria de pared para numerosas situaciones de iluminación en el exterior o interior de edificios.
 Luminaria con cristal clásico para una luz brillante.

Descripción del producto

La luminaria está compuesta de aluminio de inyección, aluminio y acero inoxidable
 Tecnología de recubrimiento BEGA Unidure®
 Cristal clásico
 Fijación en la pared con una placa de montaje de acero inoxidable, grado de acero 1.4301
 Placa de montaje con 2 agujeros de fijación \varnothing 5 mm · Distancia 70 mm
 1 entrada para el cable de conexión de la red hasta \varnothing 10,5 mm
 Clemas de conexión 2,5[□]
 Conexión de toma de tierra
 Portalámpara E 27
 Clase de protección I
 Tipo de protección IP 44
 Protección contra la penetración de cuerpos extraños sólidos \geq 1 mm y contra salpicaduras de agua
 Resistencia contra impacto IK02
 Protección contra los choques mecánicos $<$ 0,2 Julios
 – Distintivo de seguridad
 – Símbolo de conformidad
 Peso: 2,2 kg

Seguridad



Tanto en la instalación como en el funcionamiento de esta luminaria han de observarse las normas de seguridad nacionales.
 El montaje y la puesta en servicio deben ser realizados únicamente por un electricista especializado.
 El fabricante no asume ninguna responsabilidad en caso de daños causados por el uso o el montaje inadecuados. En caso de realizar modificaciones posteriores en la luminaria, la persona que realiza dichas modificaciones será considerada como fabricante.

Istruzioni per l'uso

Applicazione

Applique per un gran numero di applicazioni illuminotecniche sugli edifici o al loro interno.
 Un apparecchio con copertura vetro antico per una luce brillante.

Descrizione del prodotto

Apparecchio in fusione di alluminio, alluminio e acciaio inox
 Tecnologia di rivestimento BEGA Unidure®
 Copertura in vetro antico
 Fissaggio a parete con una piastra di montaggio in acciaio inox, materiale n. 1.4301
 Piastra di montaggio con 2 fori di fissaggio \varnothing 5 mm · Distanza 70 mm
 1 ingresso cavo per cavo di allacciamento fino a \varnothing 10,5 mm
 Morsetti 2,5[□]
 Collegamento per conduttore di protezione Montatura E 27
 Classe di isolamento I
 Protezione IP 44
 Protezione contro la penetrazione di corpi estranei \geq 1 mm e contro spruzzi d'acqua
 Protezione antiurto IK02
 Protezione contro urti meccanici $<$ 0,2 Joule
 – Marchio di controllo
 – Simbolo di conformità
 Peso: 2,2 kg

Sicurezza



Per l'installazione e l'uso di questo apparecchio vanno osservate le disposizioni nazionali di sicurezza.
 Il montaggio e la messa in funzione devono essere effettuati esclusivamente da un elettricista qualificato.
 Il produttore non si assume alcuna responsabilità per eventuali danni causati da un uso o montaggio falso.
 Qualora vengano apportate delle modifiche all'apparecchio in un secondo momento, è da intendere come produttore la persona che esegue tali modifiche.

Gebruiksaanwijzing

Toepassing

Wandarmatuur voor vele verlichtingsopgaven aan of in gebouwen.
 Een armatuur met antiekglasten voor schitterend licht.

Productbeschrijving

Het armatuur bestaat uit gegoten aluminium, aluminium en edelstaal
 Coatingtechnologie BEGA Unidure®
 Antiekglas
 Wandbevestiging met een montageplaat van edelstaal, materiaalnummer 1.4301
 Voetplaat met 2 bevestigingsgaten \varnothing 5 mm · Afstand 70 mm
 1 kabelinvoer voor netaansluitkabel tot \varnothing 10,5 mm
 Aansluitklemmen 2,5[□]
 Aarddraadaansluiting
 Fitting E 27
 Veiligheidsklasse I
 Classificatie IP 44
 Bescherming tegen het indringen van vaste vreemde voorwerpen \geq 1 mm en spatwater
 Stootvastheid IK02
 Bescherming tegen mechanische stoten $<$ 0,2 joule
 – Veiligheidssymbool
 – Symbool overeenkomstig richtlijn Europese Unie
 Gewicht: 2,2 kg

Veiligheid

Bij het installeren en gebruiken van dit armatuur moeten de nationale veiligheidsvoorschriften in acht worden genomen.
 De montage en ingebruikname mag alleen door een elektromonteur worden uitgevoerd.
 De fabrikant stelt zich niet aansprakelijk voor schade die ontstaat door een onjuist gebruik of verkeerde montage.
 Indien achteraf wijzigingen aan het armatuur worden aangebracht, geldt de persoon die deze wijzigingen aanbrengt, als de fabrikant.

Fuente de luz

Luminaria con portalámparas E 27
Potencia de la lámpara máx. 60 W
Este producto contiene una fuente de luz de clase de eficiencia energética E

Fuente de luz suministrada
lámpara LED BEGA **13584**
LED Retrofit 7 W · 805 lm · 3000 K

Eficiencia de la luminaria: 46 %

Para esta luminaria hay otras fuentes de luz LED BEGA disponibles:

13586 LED 7 W · 805 lm · 3000 K regulable
13588 LED 8 W · 1055 lm · 3000 K
13590 LED 12 W · 1400 lm · 3000 K
13592 LED 12 W · 1400 lm · 3000 K regulable

Versión para radiocontrol (Zigbee 3.0):

13555 LED 9 W · 805 lm · 2700 K regulable
13556 LED 9 W · 805 lm · 2700-6500 K regulable · Tunable White
13557 LED 9,5 W · 805 lm · 2700-6500 K regulable · Tunable White · RGBW

Para conocer los datos técnicos y luminotécnicos detallados de las fuentes de luz, consulte las fichas de datos en nuestra página web.

Montaje

Aflojar el tornillo de la caja para pared y extraer la placa de montaje.
Pasar el cable de conexión a la red por la entrada dispuesta en la placa de montaje.
Observar la posición de uso de la placa de montaje «flecha abajo».
Fijar la placa de montaje a la base indicada con ayuda del material de fijación adjunto u otro igualmente adecuado.
Realizar la puesta a tierra y la conexión eléctrica.
Establecer la conexión de puesta a tierra entre la carcasa de la luminaria y la placa de montaje.
Observar la posición de uso de la luminaria «flecha abajo».
Colocar la luminaria en la placa de montaje, ajustarla y fijarla.
Abrir la luminaria:
Soltar la espiga del techo de la luminaria.
Instalar la lámpara.
En caso de utilizar una lámpara fluorescente compacta, el casquillo exterior se puede deslizar hacia arriba para cubrir por completo el portalámparas.
Montar el techo de la luminaria.

Cambio de lámparas · Mantenimiento

Desconectar la instalación eléctrica.
Abrir y limpiar la luminaria.
Utilizar únicamente productos de limpieza sin disolventes. Cambiar la lámpara.
Cerrar la luminaria.
No utilizar un limpiador de alta presión para efectuar los trabajos de limpieza.

Lampada

Apparecchio con attacco E 27
Potenza della lampada max. 60 W
Questo prodotto contiene una sorgente luminosa di classe di efficienza energetica E

Lampada fornita in dotazione
Lampada a LED BEGA **13584**
LED Retrofit 7 W · 805 lm · 3000 K

Efficienza dell'apparecchio: 46 %

Per questi apparecchi sono disponibili ulteriori lampadine a LED BEGA:

13586 LED 7 W · 805 lm · 3000 K dimmerabile
13588 LED 8 W · 1055 lm · 3000 K
13590 LED 12 W · 1400 lm · 3000 K
13592 LED 12 W · 1400 lm · 3000 K dimmerabile

Versione con comando radio (Zigbee 3.0):

13555 LED 9 W · 805 lm · 2700 K dimmerabile
13556 LED 9 W · 805 lm · 2700-6500 K dimmerabile · Tunable White
13557 LED 9,5 W · 805 lm · 2700-6500 K dimmerabile · Tunable White · RGBW

Per i dati tecnici e illuminotecnici dettagliati di tutte le lampade è possibile consultare le schede tecniche sul nostro sito Web.

Montaggio

Rimuovere la vite della scatola a parete e della piastra di montaggio.
Far passare il cavo di allacciamento nell'ingresso cavo della piastra di montaggio.
Osservare la posizione della piastra di montaggio «freccia in basso».
Fissare la piastra di montaggio alla base con il materiale di fissaggio fornito oppure con altro materiale idoneo.
Collegare il conduttore di protezione ed effettuare il collegamento elettrico.
Stabilire il collegamento con il conduttore di protezione tra l'armatura e la piastra di montaggio.
Osservare la posizione dell'apparecchio «freccia in basso».
Posizionare l'apparecchio sulla piastra di montaggio, orientare e fissare.
Aprire l'apparecchio:
Allentare il perno nella copertura dell'apparecchio.
Inserire la lampada.
Per l'utilizzo di una lampada fluorescente compatta è possibile spostare il portalampada esterno verso l'alto per coprire completamente l'attacco della lampada.
Montare la copertura dell'apparecchio.

Sostituzione delle lampade · Manutenzione

Agire a tensione nulla.
Aprire l'apparecchio e pulirlo.
Utilizzare solo detergenti privi di solvente.
Sostituire la lampada.
Chiudere l'apparecchio.
Non utilizzare pulitori ad alta pressione per i lavori di pulizia.

Lichtbron

Armatuur met lampvoet E 27
Lampvermogen max. 60 W
Dit product bevat een lichtbron met energie-efficiëntieklasse E

Meegeleverde lichtbron
BEGA LED-lamp **13584**
LED Retrofit 7 W · 805 lm · 3000 K

Armatuurrendement: 46 %

Voor dit armatuur zijn volgende BEGA LED-lichtbronnen verkrijgbaar:

13586 LED 7 W · 805 lm · 3000 K dimbaar
13588 LED 8 W · 1055 lm · 3000 K
13590 LED 12 W · 1400 lm · 3000 K
13592 LED 12 W · 1400 lm · 3000 K dimbaar

Draadloos bestuurbare uitvoering (Zigbee 3.0):

13555 LED 9 W · 805 lm · 2700 K dimbaar
13556 LED 9 W · 805 lm · 2700-6500 K dimbaar · Tunable White
13557 LED 9,5 W · 805 lm · 2700-6500 K dimbaar · Tunable White · RGBW

De gedetailleerde technische en lichttechnische gegevens van de lichtbronnen vindt u in de informatiebladen op onze website.

Montage

Draai de schroef aan de wanddoos los en verwijder de voetplaat.
Steek de metaansluitkabel door de kabelinvoer van de voetplaat.
Let op de gebruikspositie van de voetplaat "pijl naar beneden".
Bevestig de voetplaat met het bijgeleverde of ander geschikt bevestigingsmateriaal aan het montagevlak.
Bring de aardverbinding en elektrische aansluiting tot stand.
Bring de aarddraadverbinding tussen armatuurhuis en montageplaat tot stand.
Let op de gebruikspositie van het armatuur "pijl naar beneden".
Plaats het armatuur op de montageplaat, richt het uit en bevestig het.
Armatuur openen:
Maak de tap aan het armatuurdak los.
Bring de lichtbron aan.
Bij gebruik van een compacte fluorescentielamp kan de buitenste kaarshuls naar boven worden geschoven, om de lampvoet volledig af te dekken.
Monteer het armatuurdak.

Lichtbron vervangen · Onderhoud

Schakel de installatie spanningsvrij.
Open en reinig het armatuur.
Gebruik alleen oplosmiddelvrije reinigingsmiddelen. Vervang de lichtbron.
Sluit het armatuur.
Voor reinigingswerkzaamheden mogen geen hogedrukreinigers worden gebruikt.

Piezas de recambio

Fuente de luz LED 3000K	13584
Cristal de recambio	14 000 341
Portalámparas	63 000 355

Ricambi

Lampada a LED 3000K	13584
Vetro di ricambio	14 000 341
Portalampada	63 000 355

Accessoires

LED-lichtbron 3000K	13584
Reserveglas	14 000 341
Lamphouder	63 000 355