

**BEGA****66 165**

Aplique de pared  
 Applique  
 Wandarmatuur

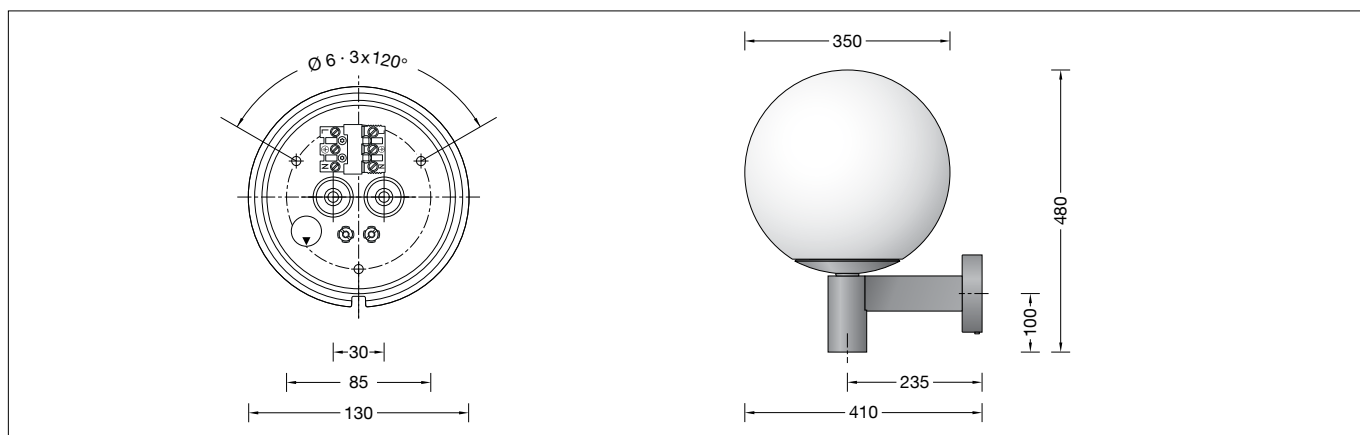



IP 44

**Instrucciones de uso****Aplicación**

Luminaria de pared para numerosas situaciones de iluminación en el exterior o interior de edificios.  
 Para todas las aplicaciones que requieren una distribución suave y uniforme de la intensidad lumínica.

**Descripción del producto**

Luminaria compuesta de aluminio de inyección y acero inoxidable  
 Tecnología de recubrimiento BEGA Unidure®  
 Cristal opal  
 Placa de montaje con 3 agujeros de fijación  
 Ø 6 mm · División 120° · Círculo primitivo  
 Ø 85 mm  
 2 entradas de cables para el cableado continuo del cable de alimentación de Ø 7-10,5 mm  
 Terminal de conexión 2,5<sup>□</sup>  
 con dispositivo de enchufe  
 Conexión de puesta a tierra  
 Portalámpara E 27  
 Clase de protección I  
 Tipo de protección IP 44  
 Protección contra la penetración de cuerpos extraños sólidos ≥ 1 mm y contra salpicaduras de agua  
 Resistencia contra impacto IK05  
 Protección contra los choques mecánicos < 0,7 julios  
 – Distintivo de seguridad  
 – Símbolo de conformidad  
 Peso: 3,8 kg



**Seguridad**

Tanto en la instalación como en el funcionamiento de esta luminaria han de observarse las normas de seguridad nacionales.  
 El montaje y la puesta en servicio deben ser realizados únicamente por un electricista especializado.  
 El fabricante no asume ninguna responsabilidad en caso de daños causados por el uso o el montaje inadecuados. En caso de realizar modificaciones posteriores en la luminaria, la persona que realiza dichas modificaciones será considerada como fabricante.

**Istruzioni per l'uso****Applicazione**

Applique per un gran numero di applicazioni illuminotecniche sugli edifici o al loro interno.  
 Per esigenze di distribuzione morbida e uniforme della luce.

**Descrizione del prodotto**

Apparecchio in fusione di alluminio e acciaio inox  
 Tecnologia di rivestimento BEGA Unidure®  
 Vetro opale  
 Piastra di montaggio con 3 fori di fissaggio  
 Ø 6 mm · Distribuzione 120° · Cerchio Ø 85 mm  
 2 ingressi cavo per cablaggio passante del cavo di allacciamento Ø 7-10,5 mm  
 Morsetto 2,5<sup>□</sup> con presa a spina fissan  
 Collegamento conduttore di protezione  
 Montatura E 27  
 Classe di isolamento I  
 Protezione IP 44  
 Protezione contro la penetrazione di corpi estranei ≥ 1 mm e contro spruzzi d'acqua  
 Protezione antiurto IK05  
 Protezione contro urti meccanici < 0,7 Joule  
 – Marchio di controllo  
 – Simbolo di conformità  
 Peso: 3,8 kg



**Sicurezza**

Per l'installazione e l'uso di questo apparecchio vanno osservate le disposizioni nazionali di sicurezza.  
 Il montaggio e la messa in funzione devono essere effettuati esclusivamente da un elettricista qualificato.  
 Il produttore non si assume alcuna responsabilità per eventuali danni causati da un uso o montaggio falso.  
 Qualora vengano apportate delle modifiche all'apparecchio in un secondo momento, è da intendere come produttore la persona che esegue tali modifiche.

**Gebruiksaanwijzing****Toepassing**

Wandarmatuur voor vele verlichtingsopgaven aan of in gebouwen.  
 Overal waar een zachte en gelijkmatige lichtsterkteverdeling nodig is.

**Productbeschrijving**

Het armatuur bestaat uit gegoten aluminium en edelstaal  
 Coatingtechnologie BEGA Unidure®  
 Opaalglas  
 Montageplaat met 3 bevestigingsgaten  
 Ø 6 mm · Verdeling 120° · Cirkel Ø 85 mm  
 2 kabelinvoeren voor doorvoerbedrading van de netaansluitkabel Ø 7-10,5 mm  
 Aansluitklem 2,5<sup>□</sup>  
 met stekerverbinding  
 Aardaansluiting  
 Fitting E 27  
 Veiligheidsklasse I  
 Classificatie IP 44  
 Bescherming tegen het indringen van vaste vreemde voorwerpen ≥ 1 mm en spatwater  
 Stootvastheid IK05  
 Bescherming tegen mechanische stoten < 0,7 joule  
 – Veiligheidssymbool  
 – Symbool overeenkomstig richtlijn Europese Unie  
 Gewicht: 3,8 kg

**Veiligheid**

Bij het installeren en gebruiken van dit armatuur moeten de nationale veiligheidsvoorschriften in acht worden genomen.  
 De montage en ingebruikname mag alleen door een elektromonteur worden uitgevoerd.  
 De fabrikant stelt zich niet aansprakelijk voor schade die ontstaat door een onjuist gebruik of verkeerde montage.  
 Indien achteraf wijzigingen aan het armatuur worden aangebracht, geldt de persoon die deze wijzigingen aanbrengt, als de fabrikant.

## Fuente de luz

Luminaria con portalámparas E 27  
Potencia de la lámpara máx. 150 W  
Este producto contiene una fuente de luz de clase de eficiencia energética E

Fuente de luz suministrada  
lámpara LED BEGA **13590**  
LED Retrofit 12 W · 1400 lm · 3000 K

Eficiencia de la luminaria: 83 %

Para esta luminaria hay otras fuentes de luz LED BEGA disponibles:

**13584** LED 7 W · 805 lm · 3000 K  
**13586** LED 7 W · 805 lm · 3000 K regulable  
**13588** LED 8 W · 1055 lm · 3000 K  
**13592** LED 12 W · 1400 lm · 3000 K regulable

Para conocer los datos técnicos y luminotécnicos detallados de las fuentes de luz, consulte las fichas de datos en nuestra página web.

## Montaje

Soltar el tornillo del brazo de pared.  
Retirar la placa de montaje del brazo de pared.  
Introducir el cable de alimentación por la entrada para cables de la placa de montaje.  
Observar la posición de uso de la placa de montaje «flecha abajo».  
Fijar la placa de montaje con el material de fijación adjunto u otro material apropiado en la base de montaje.  
Para este fin es absolutamente necesario utilizar las juntas incluidas.  
Establecer la conexión de puesta a tierra y la conexión eléctrica.  
Introducir la clavija hasta el tope en el dispositivo de enchufe.  
Observar la posición de uso de la luminaria «flecha abajo».  
Colocar la luminaria en la placa de montaje, ajustarla y fijarla con el tornillo.  
Instalar la lámpara.  
Insertar la esfera de cristal en el plato de soporte del cristal y centrarla.  
Apretar uniformemente los tornillos de fijación del plato de soporte del cristal.  
Asegurarse de que la junta del cristal se ajuste correctamente.

## Cambio de lámparas · Mantenimiento

Desconectar la instalación eléctrica.  
Abrir y limpiar la luminaria.  
Utilizar únicamente productos de limpieza sin disolventes. Cambiar la lámpara.  
Comprobar y reemplazar la junta en caso necesario.  
Cerrar la luminaria.  
No utilizar un limpiador de alta presión para efectuar los trabajos de limpieza.

## Accesorio

**10410** Soporte de esquina  
Soporte de esquina para el montaje de apliques de pared en esquinas de edificios.

Existen instrucciones de uso especiales para ello.

## Piezas de recambio

Cristal de recambio	11 002 273.1
Fuente de luz LED 3000K	13590
Portalámparas	63 000 105
Junta	83 000 417

## Lampada

Apparecchio con attacco E 27  
Potenza della lampada max. 150 W  
Questo prodotto contiene sorgenti luminose delle classi di efficienza energetica E

Lampada fornita in dotazione  
Lampada a LED BEGA **13590**  
LED Retrofit 12 W · 1400 lm · 3000 K

Efficienza dell'apparecchio: 83 %

Per questi apparecchi sono disponibili ulteriori lampadine a LED BEGA:

**13584** LED 7 W · 805 lm · 3000 K  
**13586** LED 7 W · 805 lm · 3000 K dimmerabile  
**13588** LED 8 W · 1055 lm · 3000 K  
**13592** LED 12 W · 1400 lm · 3000 K dimmerabile

Per i dati tecnici e illuminotecnici dettagliati di tutte le lampade è possibile consultare le schede tecniche sul nostro sito Web.

## Montaggio

Allentare le viti nel braccio a parete.  
Estrarre la piastra di montaggio dal braccio a parete.  
Inserire il cavo di allacciamento alla rete attraverso l'ingresso per cavi della piastra di montaggio.  
Attenersi alla posizione di utilizzo della piastra di montaggio »freccia verso il basso«.  
Fissare la piastra di montaggio con il materiale adatto sul fondo di montaggio.  
Utilizzare in ogni caso le guarnizioni in dotazione.  
Stabilire il collegamento con il conduttore di protezione ed eseguire l'allacciamento elettrico.  
Inserire la parte plug nella presa a spina fissa fino a battuta.  
Attenersi alla posizione di utilizzo dell'apparecchio »freccia verso il basso«.  
Posizionare l'apparecchio sulla piastra di montaggio, orientare e fissare con la vite.  
Inserire la lampada.  
Inserire il globo in vetro nella piastra di supporto del vetro e centrarlo.  
Serrare in modo uniforme le viti di fissaggio della piastra di supporto del vetro.  
Verificare che la guarnizione del vetro sia posizionata correttamente.

## Sostituzione delle lampade · Manutenzione

Agire a tensione nulla.  
Aprire l'apparecchio e pulirlo.  
Utilizzare solo detergenti privi di solvente.  
Sostituire la lampada.  
Verificare la guarnizione ed eventualmente sostituirla.  
Chiudere l'apparecchio.  
Non utilizzare pulitori ad alta pressione per i lavori di pulizia.

## Accessorio

**10410** Blocchetto angolare  
Blocchetto angolare per il montaggio di appliques all'angolo di un edificio.

Per questo accessorio esistono delle istruzioni d'uso separate.

## Ricambi

Vetro di ricambio	11 002 273.1
Lampada a LED 3000K	13590
Porta lampada	63 000 105
Guarnizione	83 000 417

## Lichtbron

Armatuur met lampvoet E 27  
Lampvermogen max. 150 W  
Dit product bevat lichtbron met energie-efficiëntieklasse E

Meegeleverde lichtbron  
BEGA LED-lamp **13590**  
LED Retrofit 12 W · 1400 lm · 3000 K

Armatuurrendement: 83 %

Voor dit armatuur zijn volgende BEGA LED-lichtbronnen verkrijgbaar:

**13584** LED 7 W · 805 lm · 3000 K  
**13586** LED 7 W · 805 lm · 3000 K dimbaar  
**13588** LED 8 W · 1055 lm · 3000 K  
**13592** LED 12 W · 1400 lm · 3000 K dimbaar

De gedetailleerde technische en lichttechnische gegevens van de lichtbronnen vindt u in de informatiebladen op onze website.

## Montage

Draai de schroef van de wandarm los.  
Verwijder de montageplaat uit de wandarm.  
Steek de metaansluitkabel door de kabelinvoer van de montageplaat.  
Neem de gebruikspositie van de montageplaat 'pijl naar beneden' in acht.  
Bevestig de montageplaat met het bijgeleverde of ander geschikt bevestigingsmateriaal op het montagevlak.  
Gebruik hierbij in ieder geval de bijgeleverde afdichtingen.  
Breng de aarddraadverbinding en de elektrische aansluiting tot stand.  
Duw de stekker tot aan de aanslag in de stekkerverbinding.  
Neem de gebruikspositie van het armatuur 'pijl naar beneden' in acht.  
Plaats het armatuur op de montageplaat, richt het uit en bevestig het met de schroef.  
Lichtbron aanbrengen.  
Plaats de glazen bol in de glashouderschijf en schuif hem centraal.  
Draai de bevestigingsschroeven van de glashouderschijf gelijkmatig aan.  
Let erop dat de glasafdichting juist zit.

## Lichtbron vervangen · Onderhoud

Schakel de installatie spanningsvrij.  
Open en reinig het armatuur.  
Gebruik alleen oplosmiddelvrije reinigingsmiddelen. Vervang de lichtbron.  
Controleer de afdichting en vervang deze indien nodig.  
Sluit het armatuur.  
Voor reinigingswerkzaamheden mogen geen hogedrukreinigers worden gebruikt.

## Accessoire

**10410** Hoekstuk  
Hoekstuk voor het monteren van wandarmaturen op de hoek van een huis.

Hiervoor bestaat een aparte gebruiksaanwijzing.

## Accessoires

Reserveglas	11 002 273.1
LED-lichtbron 3000K	13590
Lamphouder	63 000 105
Afdichting	83 000 417