

STEINEL Vertrieb GmbH
Dieselstraße 80-84
33442 Herzebrock-Clarholz
Tel: +49/5245/448-188
www.steinell.de



Contact
www.steinell.de/contact



110073994_11/2019_A Technische Änderungen vorbehalten. / Subject to technical modification without notice.

STEINEL®
PROFESSIONAL



CONTROL
PRO
SYSTEM

Information
sensIQ
sensIQ eNet

CN BG RU LV LT EE HR SI RO PL SK CZ HU TR GR NO FI DK SE PT ES IT NL FR GB DE



- DE 8 Textteil beachten!
 GB 15 Follow written instructions!
 FR 21 Suivre les instructions ci-après !
 NL 28 Tekstpassage in acht nemen!
 IT 34 Seguire attentamente le istruzioni!
 ES 41 ¡Obsérvese la información textual!
 PT 48 Siga as instruções escritas
 SE 55 Följ den skriftliga montageinstruktionen.
 DK 61 Følg de skriftlige instruktioner!
 FI 67 Huomioi tekstiosa!
 NO 73 Se tekstdelen!
 GR 79 Τηρείτε γραπτές οδηγίες!
 TR 86 Yazılı talimatlara uyunuz!
 HU 92 A szöveges utasításokat tartsa meg!
 CZ 99 Dodržujte písemné pokyny!
 SK 105 Dodržiavajte písomné informácie!
 PL 111 Postępować zgodnie z instrukcją!
 RO 118 Respectați instrucțiunile următoare!
 SI 125 Upošteevajte besedilo!
 HR 131 Pridržavajte se uputa!
 EE 137 Järgige tekstiosa!
 LT 143 Atsižvelgti į rašytines instrukcijas!
 LV 149 Pievēršiet uzmanību teksta daļai!
 RU 155 Соблюдать текстовую инструкцию!
 BG 162 Прочетете инструкциите!
 CN 169 遵守文字说明要求!

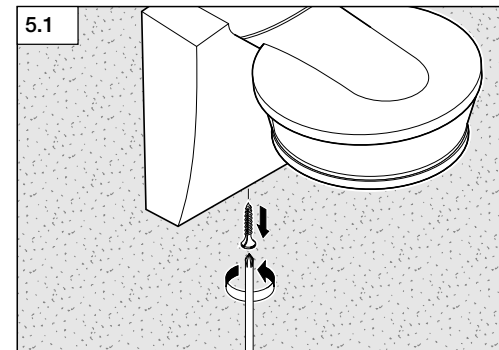
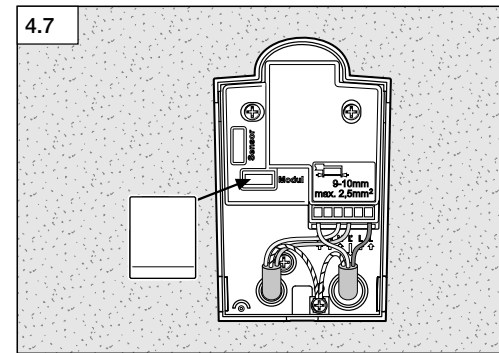
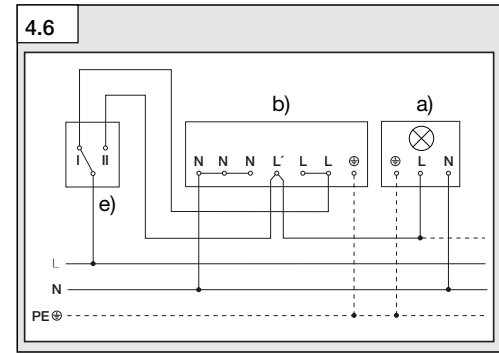
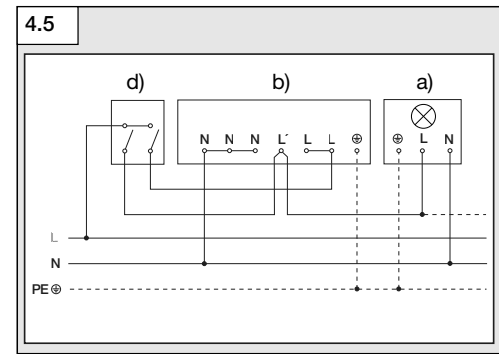
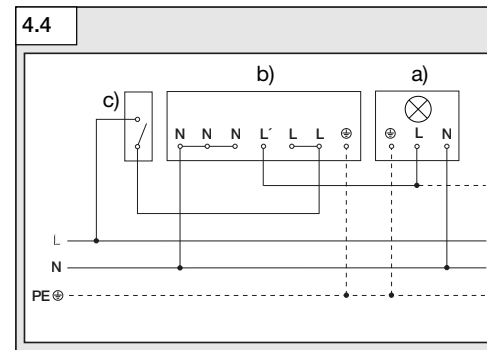
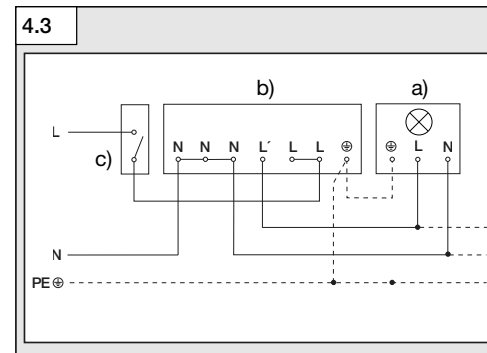
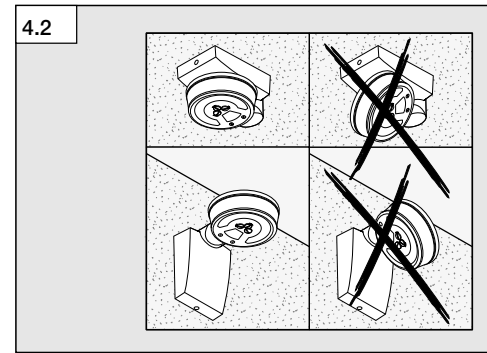
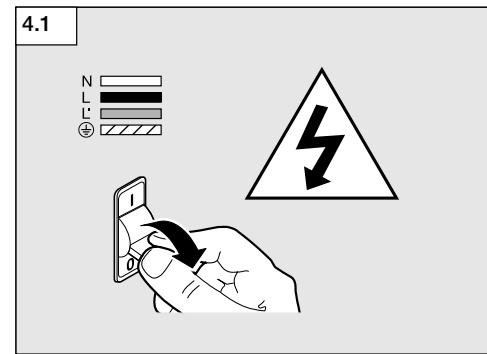
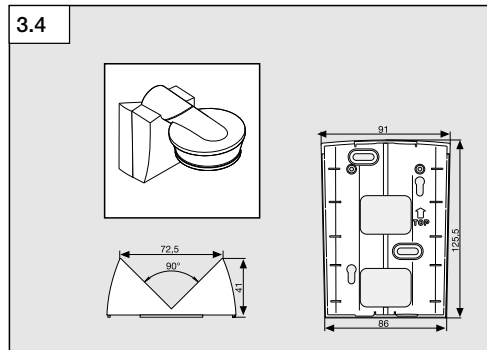
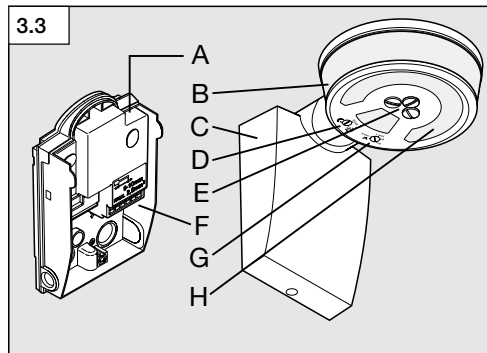
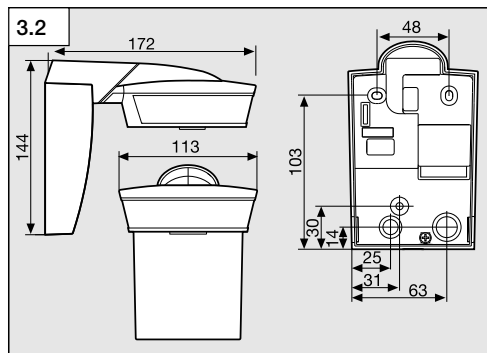
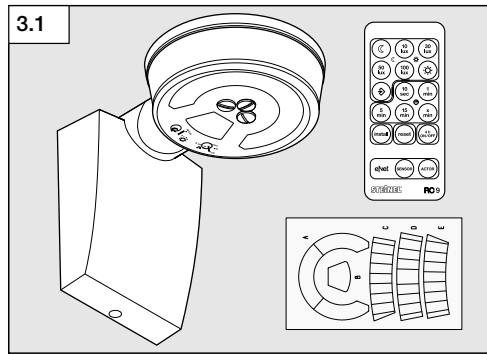

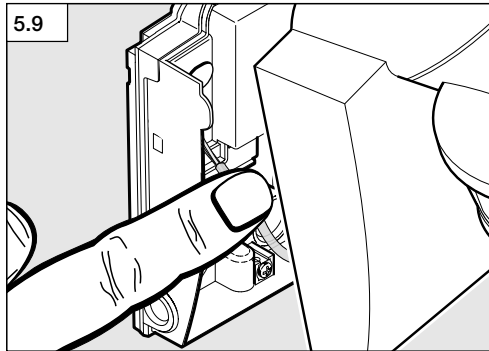
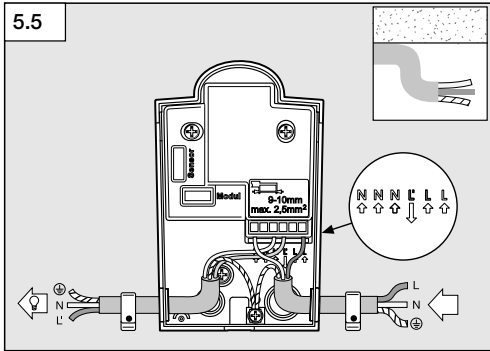
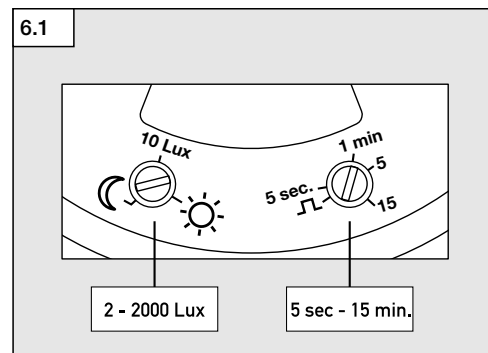
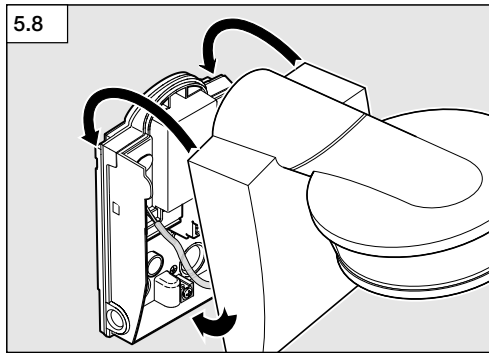
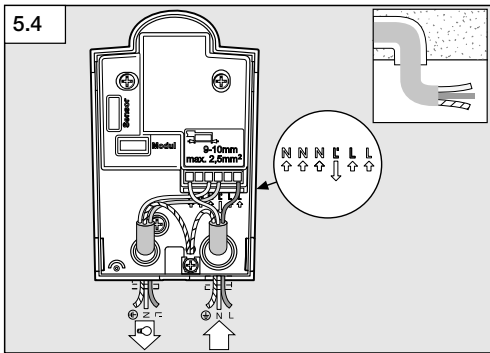
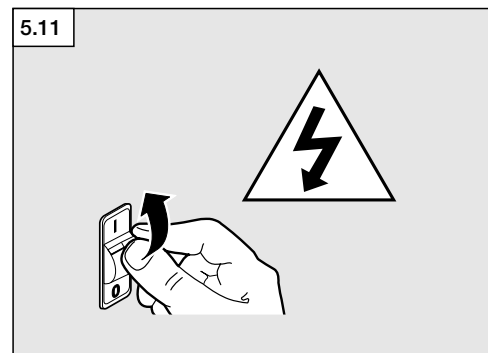
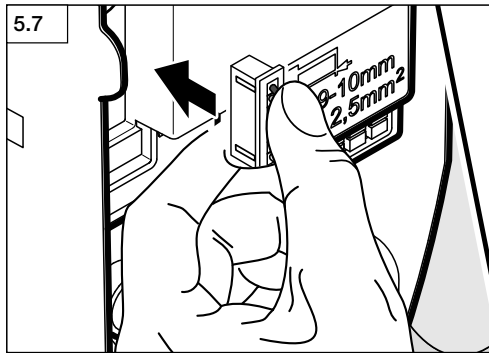
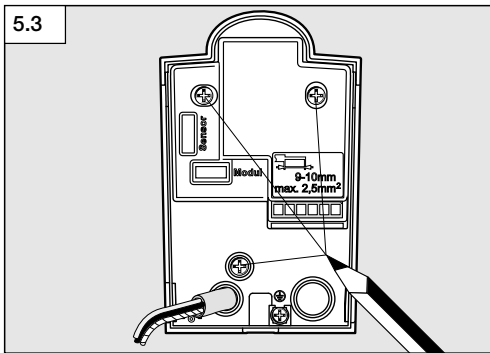
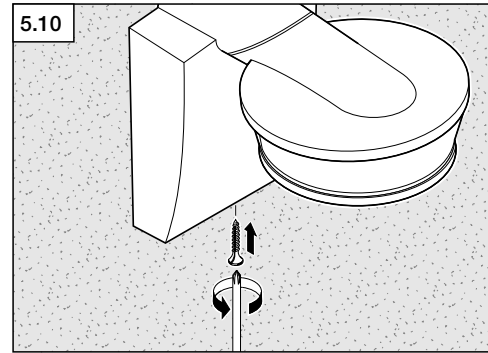
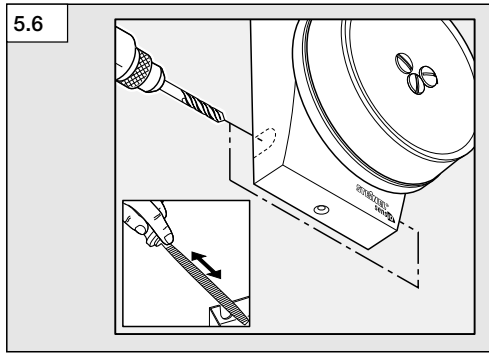
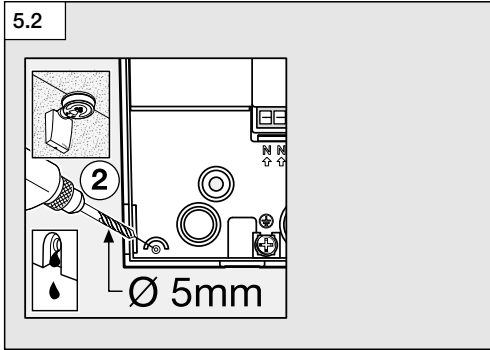

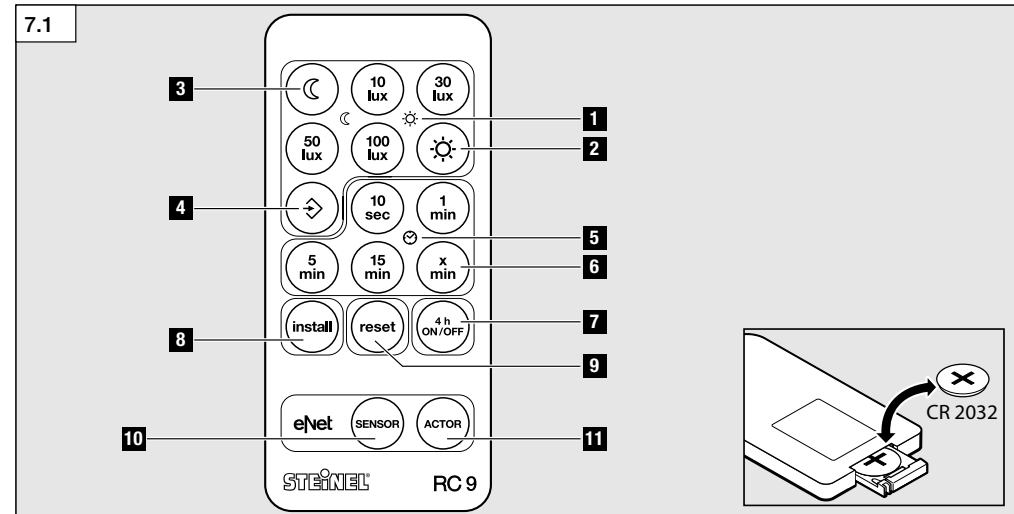
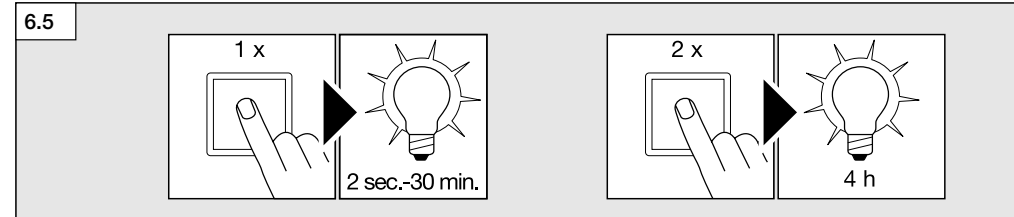
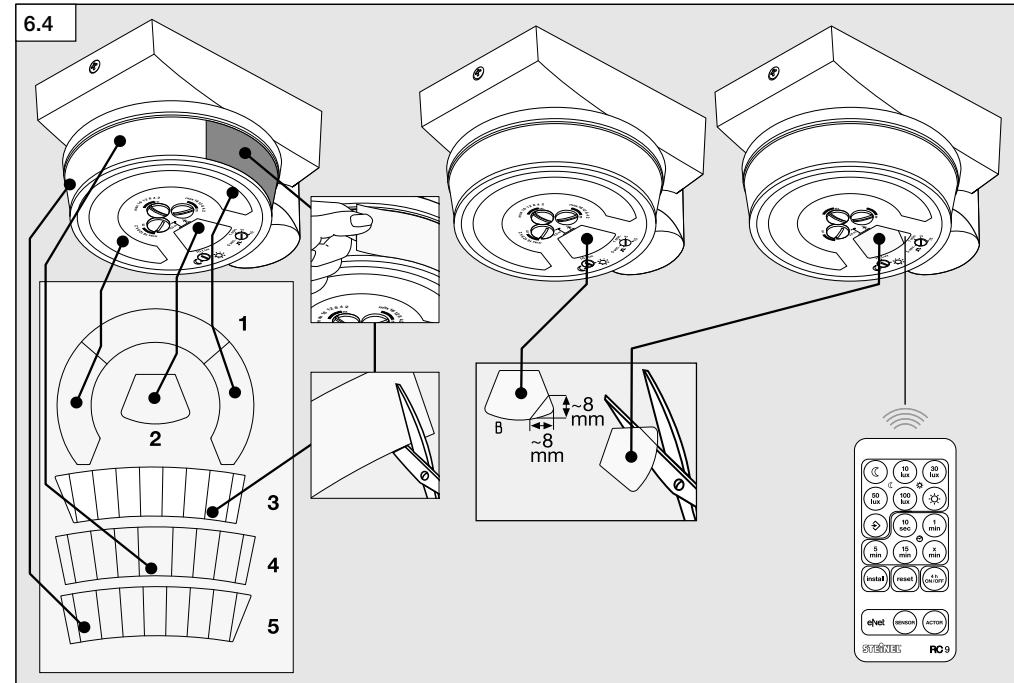
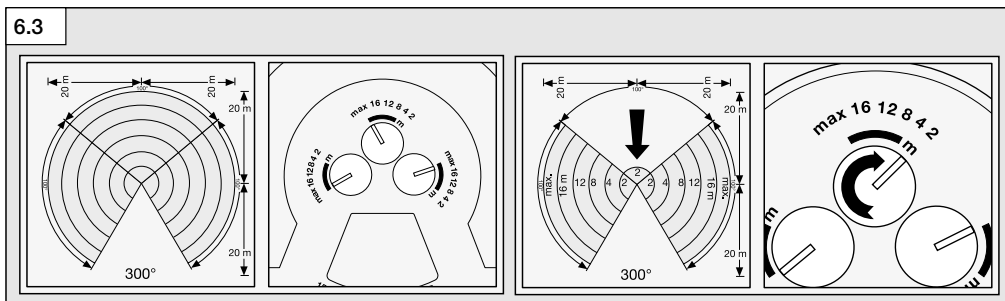
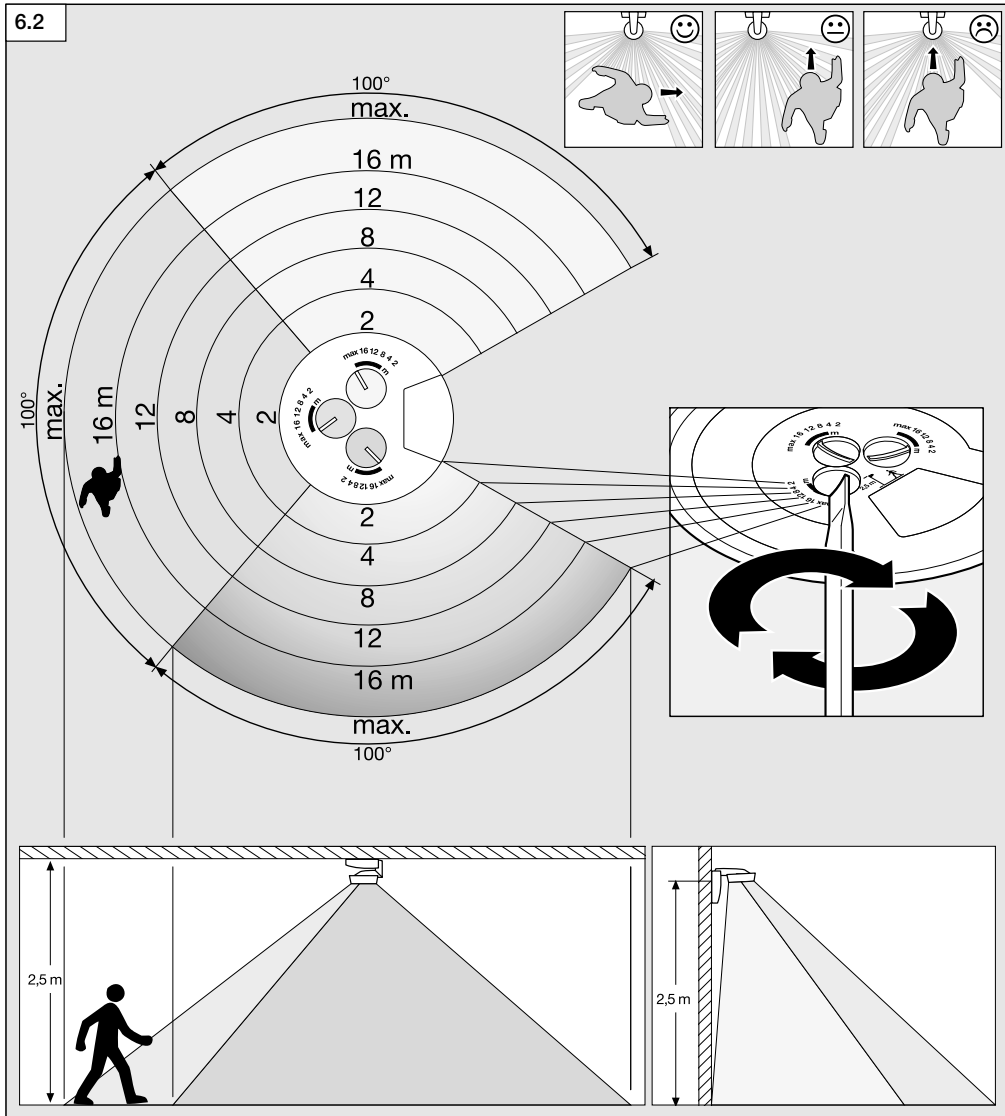

1. Zu diesem Dokument

Bitte sorgfältig lesen und aufbewahren!

- Urheberrechtlich geschützt. Nachdruck, auch auszugsweise, nur mit unserer Genehmigung.
- Änderungen, die dem technischen Fortschritt dienen, vorbehalten.

Symbolerklärung



Warnung vor Gefahren!



Verweis auf Textstellen im Dokument.

2. Allgemeine Sicherheitshinweise



Vor allen Arbeiten am Gerät die Spannungszufuhr unterbrechen!

- Bei der Montage muss die anzuschließende elektrische Leitung spannungsfrei sein. Daher als Erstes Strom abschalten und Spannungsfreiheit mit einem Spannungsprüfer überprüfen.
- Bei der Installation des Sensors handelt es sich um eine Arbeit an der Netzspannung. Sie muss daher fachgerecht nach den landesüblichen Installationsvorschriften und Anschlussbedingungen durchgeführt werden. (DE: VDE 0100, AT: ÖVE/ÖNORM E 8001-1, CH: SEV 1000)
- Nur original Ersatzteile verwenden.
- Reparaturen dürfen nur durch Fachwerkstätten durchgeführt werden.

3. sensIQ / sensIQ eNet

Der sensIQ und sensIQ eNet, nachstehend Sensor genannt, sind Bewegungsmelder für den Außenbereich und zur Decken- und Wandmontage geeignet. Das Gerät ist mit Pyro-Sensoren ausgestattet, die die unsichtbare Wärmestrahlung von sich bewegenden Körpern (Menschen, Tieren, etc.) erfassen. Diese registrierte Wärmestrahlung wird elektronisch umgesetzt, und ein angeschlossener Verbraucher (z. B. eine Leuchte) wird eingeschaltet. Durch Hindernisse, wie z. B. Mauern oder Glasscheiben, wird keine Wärmestrahlung erkannt, es erfolgt also auch keine Schaltung. Alle Funktionseinstellungen können auch über die Fernbedienung RC9 oder Smart Remote vorgenommen werden, → "8. Zubehör".

Hinweis:

Die eNet-Variante eignet sich zur Integration in ein eNet-Funknetzwerk.

Lieferumfang (Abb. 3.1)

Produktmaße (Abb. 3.2)

Geräteelemente (Abb. 3.3)

- A Wandhalter
 - B Sensorgehäuse
 - C Linsengehäuse
 - D Helligkeitseinstellung
 - E Reichweiteneinstellung
 - F Steckplatz Potentialfrei Modul (optional)
 - G Zeiteinstellung
 - H Linsen
- Eckwandhalter (Abb. 3.4)

4. Installation

- Stromversorgung abschalten (Abb. 4.1).
- Geeigneten Montageort unter Berücksichtigung der Decken- und Wandmontage auswählen (Abb. 4.2).

Der Montageort sollte mindestens 50 cm von einer anderen Leuchte entfernt sein, da Wärmestrahlung zur Auslösung des Systems führen kann. Um eine optimale Erfassung zu erreichen, muss der Sensor tangential zur Gehrichtung installiert sein. Zur Montage auf Außenecken ist ein Eckwandhalter enthalten.

Die Netzzuleitung besteht aus einem 3-adrigen Kabel (max. Ø der Leitungen 15-19 mm):

L = Phase

N = Neutralleiter

PE = Schutzleiter

Bei Beschädigung der Dichtgummis müssen die Öffnungen zur Kabeldurchführung mit einem Doppelmembranstutzen M16 bzw. M20 abgedichtet werden. Im Gehäuse ist ein Kondenswasserloch angedeutet. Bei der Wandmontage kann dieses geöffnet werden. Bei nachträglicher Änderung der Leitungsführung muss der Wandhalter erneuert werden.

Anschlussbeispiele

Leuchte ohne vorhandenen Neutralleiter (Abb. 4.3)

Leuchte mit vorhandenem Neutralleiter (Abb. 4.4)

Anschluss über Serienschalter für Hand- und Automatik-Betrieb (Abb. 4.5)

Anschluss über einen Wechselschalter für Dauerlicht- und Automatik-Betrieb (Abb. 4.6)

Stellung I: Automatik-Betrieb

Stellung II: Hand-Betrieb Dauerbeleuchtung

Achtung: Ein Ausschalten der Anlage ist nicht möglich, lediglich der Wahlbetrieb zwischen Stellung I und Stellung II.

- a) Verbraucher, Beleuchtung max. 2500 W, → "13. Technische Daten"
- b) Anschlussklemmen des Sensors
- c) Hausinterner Schalter
- d) Hausinterner Serienschalter, Hand, Automatik
- e) Hausinterner Wechselschalter, Automatik, Dauerlicht

Parallelschalten mehrerer Sensoren (o. Abb.)

Hierbei ist zu beachten, dass die maximale Anschlussleistung eines Sensors nicht überschritten wird. Außerdem müssen alle Geräte an der selben Phase angeschlossen werden.

Potentialfreimodul optional einsetzbar (Abb. 4.7).

5. Montage

- Alle Bauteile auf Beschädigung prüfen.
- Bei Schäden das Produkt nicht in Betrieb nehmen.
- Geeigneten Montageort unter Berücksichtigung der Decken- bzw. Wandmontage auswählen.

Montageschritte

- Sicherungsschraube lösen (Abb. 5.1).
- Wandhalter vom Linsengehäuse trennen (Abb. 5.1).
- Kondenswasserloch in Abhängigkeit von der Montageaussichtung bohren (Abb. 5.2).
- Bohrlöcher anzeichnen (Abb. 5.3).

Zuleitung Unterputz (Abb. 5.4).

- Löcher bohren und Dübel einsetzen.
- Auf richtige Verdrahtung der Anschlusskabel achten.

Zuleitung Aufputz (Abb. 5.5).

- Löcher bohren und Dübel einsetzen.
- Auf richtige Verdrahtung achten.
- Bei Zuleitung Aufputz Aussparung für die Kabelführung am Sensorgehäuse aufbohren und durch Feilen glätten (Abb. 5.6).
- Steckverbindung Sensor anschließen (Abb. 5.7).
- Linsengehäuse auf Wandhalter stecken (Abb. 5.8).
- Auf Lage der Anschlusskabel achten (Abb. 5.9).
- Sicherungsschraube einsetzen (Abb. 5.10).
- Stromversorgung einschalten (Abb. 5.11).
- Einstellungen vornehmen, → "6. / 7. Funktionen".

Inbetriebnahme eNet (nur eNet-Variante)

Für die Integration des sensIQ eNet in ein eNet-System stehen verschiedene Vorgehensweise und Möglichkeiten zur Verfügung.

Der Sensorkanal des sensIQ eNet kann genutzt werden, um einen eNet-Aktor zu schalten. Außerdem kann das Relais (Aktor kanal) des sensIQ eNet durch einen eNet-Sender/Sensor geschaltet werden.

Vorgehensweise für das Einlernen in den Server

Der eNet-Server erkennt den sensIQ eNet innerhalb einer Minute nach dem Anlegen der Versorgungsspannung oder aber wenn der Sensorkanal mit der RC9 Fernbedienung in den Lernmodus gebracht wurde, → "7. Funktionen Fernbedienung RC9". Die Verbindung zu anderen Teilnehmern im eNet-System wird in diesem Fall dann über den eNet-Server eingerichtet und programmiert.

Verbindungen per Push-Button-Konfiguration herstellen

Gemäß dem eNet-Standard kann der sensIQ eNet auch direkt mit einem oder mehreren eNet-Teilnehmern verbunden werden.

Der sensIQ bietet die beiden Möglichkeiten, den Sensorkanal mit einem eNet-Aktor oder aber auch das Relais (Aktor) mit einem eNet-Sensor/Sender zu verbinden.

Das Einrichten solcher Verbindungen erfolgt mit Hilfe der RC9 Fernbedienung, → "7. Funktionen Fernbedienung RC9".

Auf Werkseinstellungen zurücksetzen

Durch Zurücksetzen beider Kanäle erfolgt ein Werksreset.

6. Funktionen am Gerät

Nach Netzanschluss führt der Sensor zunächst für 40-50 s eine Einmessphase durch (LED blinkt im Sekundentakt).

Werkseinstellung

Helligkeitseinstellung: 2000 lux

Zeiteinstellung: 10 s

Reichweiteneinstellung = max.

Helligkeitseinstellung (Abb. 6.1/E)

Die gewünschte Ansprechschwelle kann von ca. 2-2000 lux eingestellt werden.

Zeiteinstellung (Abb. 6.1/F)

Die gewünschte Leuchtdauer des angeschlossenen Verbrauchers kann stufenlos von ca. 5 s bis max. 15 min eingestellt werden.

Impulsmodus:

Stellen Sie den Regler auf "⏏", befindet sich das Gerät im Impulsmodus, d.h. der Ausgang wird für ca. 2 s eingeschaltet (z.B. für Treppenhautomat). Danach reagiert der Sensor für 8 s nicht auf Bewegung.

Reichweiteneinstellung (Abb. 6.2)

Die Reichweite lässt sich durch 3 Einstellregler stufenlos 2-20 m auf drei Achsen unabhängig voneinander einstellen. Mit den Einstellreglern wird die maximale Erfassungsreichweite eingestellt. Erfassungsdiagramm (Abb. 6.3)

Einstellung Drehregler	Montagehöhe			
	1,8 m	Standard	3 m	5 m
2	2 m	2 m	3 m	4 m
4	4 m	4 m	7 m	12 m
8	8 m	7 m	12 m	>20 m
12	13 m	12 m	>20 m	>20 m
16	19 m	16 m	>20 m	–
max.	>20 m	>20 m	–	–

Abdeckfolien 1-5 (Abb. 6.4)

Reicht die unabhängige Einstellung der 3 Sensoren nicht aus, können zudem die Abdeckfolien 1, 2, 3 zur weiteren Einschränkung des Erfassungsbereichs eingesetzt werden. Die Abdeckfolien 1 + 2 unterhalb des Sensors vermindern die Erkennung von Kleintieren erheblich. Dadurch entfällt natürlich die Erfassung durch diese Linsen, insbesondere der Unterkriechschutz.

Hinweis:

Bei Verwendung der Abdeckfolie 2 ist die Funktion der Fernbedienung nicht gewährleistet.

Tipp: Geben Sie etwas Wasser mit Reinigungsmittel auf die Linse und bringen Sie dann die Abdeckfolie auf. So klebt die Folie nicht sofort fest und Sie können bequem die Feinjustierung vornehmen. Nach Abtrocknen des Reinigers hält die Folie.

Dauerlichtfunktion (Abb. 6.5)

Wird ein Netzschalter in die Netzzuleitung montiert, sind neben dem einfachen Ein- und Ausschalten folgende Funktionen möglich:

Sensorbetrieb:

Licht einschalten (wenn Leuchte AUS): Schalter 1 x AUS und AN. Leuchte bleibt für die eingestellte Zeit an.

Licht ausschalten (wenn Leuchte AN): Schalter 1 x AUS und AN. Leuchte geht in den Sensorbetrieb über.

Dauerlichtbetrieb

Dauerlicht einschalten:

Schalter 2 x AUS und AN. Die Leuchte wird für 4 Stunden auf Dauerlicht gestellt (Status LED AN). Anschließend geht sie automatisch wieder in den Sensorbetrieb über (Status LED AUS).

Dauerlicht ausschalten:

Schalter 1 x AUS und AN. Leuchte geht aus bzw. in den Sensorbetrieb über.

Wichtig:





Das mehrmalige Betätigen des Schalters muss schnell hintereinander erfolgen (im Bereich 0,2-1 s).

7. Funktionen Fernbedienung RC9 (Abb. 7.1)

Das Prinzip

Die Fernbedienung RC9 erleichtert die Installation von größeren Beleuchtungsanlagen, da nicht mehr jede Leuchte/jeder Sensor vor der Installation eingestellt werden muss. Es können mit der Fernbedienung beliebig viele Leuchten/Sensoren gesteuert werden. Jeder gültige Tastendruck wird an der Leuchte/dem Sensor über eine Status LED produktspezifisch quittiert.

Funktionen:

-  **1 Helligkeitseinstellung**
Die gewünschte Ansprechschwelle kann per Tastendruck eingestellt werden.
-  **2 Tageslichtbetrieb (helligkeitsunabhängig)**
-  **3 Nachtbetrieb (2 Lux)**
-  **4 Helligkeitseinstellung über die Speichertaste/Teach-Modus.**
Bei den gewünschten Lichtverhältnissen, bei dem der Sensor zukünftig auf Bewegung reagieren soll, ist diese Taste zu drücken. Der aktuelle Wert wird gespeichert.
-  **5 Zeiteinstellung**
Die gewünschte Leuchtdauer nach der letzten Bewegungserfassung kann durch Drücken der Tasten auf 10 s, 1 min, 5 min, 15 min eingestellt werden.
-  **6 Einstellen der Leuchtdauer auf eine individuell gewünschte Zeit. Jeder Tastendruck erhöht die aktuelle Zeiteinstellung um jeweils 1 min (max. 15 min).**

 **7** Bei Tastendruck im Sensorbetrieb wird die Leuchte 4 h eingeschaltet (Die Status-LED leuchtet dauerhaft). Bei Tastendruck im 4 h-AN-Betrieb wird die Leuchte 4 h ausgeschaltet (Die Status-LED leuchtet dauerhaft). Der 4 h-Betrieb wird durch Ablauf der Zeit, der Reset-Taste oder im 4 h-AUS-Betrieb durch Betätigen der 4 h-Taste verlassen.

 **8 Install-Modus (Test-Modus)**
Der Install-Modus dient der Prüfung der Funktionalität sowie des Erfassungsereiches. Unabhängig von der Helligkeit schaltet die Leuchte bei Bewegung für 5 s ein. Bewegung wird über die Status-LED signalisiert.
Der Install-Modus hat Vorrang vor allen anderen Einstellungen. Nach 10 min wird der Install-Modus automatisch verlassen.
Nach einem Tastendruck Reset wird der Install-Modus sofort verlassen.

Achtung: Teach-Modus und Install-Modus können nicht gleichzeitig verwendet werden.

 **9 Reset**
Zurücksetzen aller Einstellungen auf die an der Leuchte manuell eingestellten Werte bzw. Werkseinstellungen.

 **10 Sensor**
Lernmodus Sensorkanal (nur eNet-Produkte)
Taste ca. 5 s drücken, bis die eNet-Sensor LED blinkt. Wenn der Aktorkanal des anderen Gerätes ebenfalls im Lernmodus ist, Taste noch einmal kurz drücken.

Verbindung Sensorkanal löschen
Taste ca. 20 s drücken, bis die eNet-Sensor LED schnell blinkt, anschließend die Taste noch einmal kurz drücken.

Programmiermodus/Verbindung mit eNet-Server
Taste für ca. 5 s drücken, bis die eNet-Sensor LED blinkt.

 **11 Actor**
Lernmodus Actorkanal (nur eNet-Produkte)
Taste ca. 5 s drücken, bis die eNet-Aktorkanal-LED blinkt.

Verbindung Actorkanal löschen
Taste ca. 20 s drücken, bis eNet-Aktorkanal-LED schnell blinkt, anschließend die Taste noch einmal kurz drücken.

8. Zubehör

Potentialfreimodul MPF 1: EAN 4007841609115
Smart Remote: EAN 4007841009151

9. Betrieb/Pflege

Der Infrarot-Sensor eignet sich zur automatischen Schaltung von Licht. Für spezielle Einbruchalarmanlagen ist das Gerät nicht geeignet, da die hierfür vorgeschriebene Sabotagesicherheit fehlt. Witterungseinflüsse können die Funktion des Bewegungsmelders beeinflussen. Bei starken Windböen, Schnee, Regen, Hagel kann es zu einer Fehlauflösung kommen, da die plötzlichen Temperaturschwankungen nicht von Wärmequellen unterschieden werden können. Die Erfassungslinse kann bei Verschmutzung mit einem feuchten Tuch (ohne Reinigungsmittel) gesäubert werden.

10. EG-Konformitätserklärung

Hiermit erklärt STEINEL Vertrieb GmbH, dass der Funkanlagentyp SensiQ eNet der Richtlinie 2014/53/EU entspricht. Der vollständige Text der EU-Konformitätserklärung ist unter der folgenden Internetadresse verfügbar: www.steinell.de

11. Entsorgung

Elektrogeräte, Zubehör und Verpackungen sollen einer umweltgerechten Wiederverwertung zugeführt werden.

 Werfen Sie Elektrogeräte nicht in den Hausmüll!

Nur für EU-Länder:

Gemäß der geltenden Europäischen Richtlinie über Elektro- und Elektronik-Altgeräte und ihrer Umsetzung in nationales Recht müssen nicht mehr gebrauchsfähige Elektrogeräte getrennt gesammelt und einer umweltgerechten Wiederverwertung zugeführt werden.

12. Herstellergarantie

Herstellergarantie für Unternehmer, wobei Unternehmer eine natürliche oder juristische Person oder eine rechtsfähige Personengesellschaft ist, die bei Abschluss des Kaufes in Ausübung ihrer gewerblichen oder selbständigen beruflichen Tätigkeit handelt.

Herstellergarantie der STEINEL Vertrieb GmbH, Dieselstraße 80-84, 33442 Herzebrock-Clarholz

Alle STEINEL-Produkte erfüllen höchste Qualitätsansprüche. Aus diesem Grund leisten wir als Hersteller Ihnen als Kunde gerne eine unentgeltliche Garantie gemäß den nachstehenden Bedingungen:

Wir leisten Garantie durch kostenlose Behebung der Mängel (nach unserer Wahl: Reparatur oder Austausch mangelhafter Teile ggf. Austausch durch ein Nachfolgemodell oder Erstellung einer Gutschrift), die nachweislich innerhalb der Garantiezeit auf einem Material- oder Herstellungsfehler beruhen.

Die Garantiezeit für

- Sensorik / Außenleuchten / Innenleuchten beträgt: 5 Jahre und beginnt mit dem Kaufdatum des Produktes.

Ausdrücklich ausgenommen von dieser Garantie sind alle auswechselbaren Leuchtmittel. Darüber hinaus ist die Garantie ausgeschlossen:

- bei einem gebrauchsbedingten oder sonstigen natürlichen Verschleiß von Produktteilen oder Mängeln am STEINEL-Produkt, die auf gebrauchsbedingtem oder sonstigem natürlichem Verschleiß zurückzuführen sind,
- bei nicht bestimmungs- oder unsachgemäßem Gebrauch des Produkts oder Missachtung der Bedienungshinweise,
- wenn An- und Umbauten bzw. sonstige Modifikationen an dem Produkt eigenmächtig vorgenommen wurden oder Mängel auf die Verwendung von Zubehör-, Ergänzungs- oder Ersatzteilen zurückzuführen sind, die keine STEINEL-Originalteile sind,
- wenn Wartung und Pflege der Produkte nicht entsprechend der Bedienungsanleitung erfolgt sind,
- wenn Anbau und Installation nicht gemäß den Installationsvorschriften von STEINEL ausgeführt wurden,
- bei Transportschäden oder -verlusten.

Diese Herstellergarantie lässt Ihre gesetzlichen Rechte unberührt. Die hier beschriebenen Leistungen gelten zusätzlich zu den gesetzlichen Rechten und beschränken oder ersetzen diese nicht.

Die Garantie gilt für sämtliche STEINEL-Produkte, die in Deutschland gekauft und verwendet werden. Es gilt deutsches Recht unter Ausschluss des Übereinkommens der Vereinten Nationen über Verträge über den internationalen Warenkauf (CISG).

Geltendmachung

Wenn Sie Ihr Produkt reklamieren wollen, senden Sie es bitte vollständig und frachtfrei mit dem Original-Kaufbeleg, der die Angabe des Kaufdatums und der Produktbezeichnung enthalten muss, an Ihren Händler oder direkt an uns, die STEINEL Vertrieb GmbH – Reklamationsabteilung –, Dieselstraße 80-84, 33442 Herzebrock-Clarholz. Wir empfehlen Ihnen daher, Ihren Kaufbeleg bis zum Ablauf der Garantiezeit sorgfältig aufzubewahren. Für Transportkosten und -risiken im Rahmen der Rücksendung übernehmen wir keine Haftung.

5 JAHRE
HERSTELLER
GARANTIE

13. Technische Daten

Abmessungen (H × B × T)	144 × 113 × 172 mm	
Zusätzliche Schaltleistungen	Glüh-/Halogenlampenlast	2500 W
	Leuchtstofflampen EVGs	1500 W
	Leuchtstofflampen unkompensiert	1000 VA
	Leuchtstofflampen reihenkompensiert	1800 VA
	Leuchtstofflampen parallelkompensiert	500 VA
	Niedervolt-Halogenlampen	2300 VA
	LED < 2 W	16 W
	2 W < LED < 8 W	64 W
	LED > 8 W	64 W
	Kapazitive Belastung	176 µF
Netzanschluss	220-240 V AC 50/60 Hz	
Erfassungswinkel	300° mit 180° Öffnungswinkel sowie Unterkriechschutz und Rückfeldüberwachung. Segmentweise Erfassungsausblendung möglich	
Reichweite	durch Drehregler in 3 Richtungen unabhängig voneinander einstellbar, (2-20 m, temperaturstabilisiert)	
Sensorik	4 Sensoren, 6 Erfassungsebenen für Fernbereich und 5 für Unterkriechschutz, 1360 Schaltzonen	
Zeiteinstellung	5 s - 15 min, Impulsmodus (ca. 2 s)	
Dämmerungseinstellung	2-2000 lux	
Dauerlicht	schaltbar (4 h)	
Dauer-AUS	schaltbar (4 h) / (nur über Fernbedienung)	
Schutzart	IP54 durch 2K-Technologie	
Temperaturbereich	-20 °C bis + 50 °C	
Nur bei eNet-Variante		
Funkfrequenz	868,3 MHz	
Sendeleistung	max. 20 mW	
Reichweite im Freifeld	max. 100 m	

14. Betriebsstörungen

Störung	Ursache	Abhilfe
Sensor ohne Spannung	<ul style="list-style-type: none"> ■ Sicherung defekt, nicht eingeschaltet, Leitung unterbrochen ■ Kurzschluss 	<ul style="list-style-type: none"> ■ neue Sicherung, Netzschalter einschalten, Leitung mit Spannungsprüfer überprüfen ■ Anschlüsse überprüfen
Sensor schaltet nicht ein	<ul style="list-style-type: none"> ■ bei Tagesbetrieb, Dämmerungseinstellung steht auf Nachtbetrieb ■ Glühlampe defekt ■ Netzschalter AUS ■ Sicherung defekt ■ Erfassungsbereich nicht gezielt eingestellt 	<ul style="list-style-type: none"> ■ neu einstellen ■ Glühlampe austauschen ■ einschalten ■ neue Sicherung, evtl. Anschluss überprüfen ■ neu justieren
Sensor schaltet nicht aus	<ul style="list-style-type: none"> ■ dauernde Bewegung im Erfassungsbereich ■ geschaltete Leuchte befindet sich im Erfassungsbereich und schaltet durch Temperaturveränderung neu ■ geschaltete Leuchte befindet sich im Dauerlicht-Betrieb (LED an) 	<ul style="list-style-type: none"> ■ Bereich kontrollieren und evtl. neu justieren, bzw. abdecken ■ Bereich ändern bzw. abdecken ■ Dauerlichtbetrieb deaktivieren
Sensor schaltet immer EIN/AUS	<ul style="list-style-type: none"> ■ geschaltete Leuchte befindet sich im Erfassungsbereich ■ Tiere bewegen sich im Erfassungsbereich 	<ul style="list-style-type: none"> ■ Bereich umstellen bzw. abdecken, Abstand vergrößern ■ Bereich umstellen, bzw. abdecken
Sensor schaltet unerwünscht ein	<ul style="list-style-type: none"> ■ Wind bewegt Bäume und Sträucher im Erfassungsbereich ■ Erfassung von Autos auf der Straße ■ Sonnenlicht fällt auf die Linse ■ plötzliche Temperaturveränderung durch Witterung (Wind, Regen, Schnee) oder Abluft aus Ventilatoren, offenen Fenstern 	<ul style="list-style-type: none"> ■ Bereich umstellen ■ Bereich umstellen ■ Sensor geschützt anbringen oder Bereich umstellen ■ Bereich verändern, Montageort verlegen
Sensor-Reichweitenveränderung	<ul style="list-style-type: none"> ■ andere Umgebungstemperaturen 	<ul style="list-style-type: none"> ■ Reichweite durch Reichweitenregler (Abb. 6.2) anpassen, ggf. Abdeckfolien (Abb. 6.4) einsetzen

GB

1. About this document

Please read carefully and keep in a safe place.

- Under copyright. Reproduction either in whole or in part only with our consent.
- Subject to change in the interest of technical progress.

Symbols



Hazard warning!



Reference to other information in the document.

2. General safety precautions



Disconnect the power supply before attempting any work on the unit.

- During installation, the electric power cable to be connected must not be live. Therefore, switch off the power first and use a voltage tester to make sure the wiring is off-circuit.
- Installing the sensor involves work on the mains power supply. This work must therefore be carried out professionally in accordance with national wiring regulations and electrical operating conditions. (DE: VDE 0100, AT: ÖVE/ÖNORM E 8001-1, CH: SEV 1000)
- Only use genuine replacement parts.
- Repairs must only be made by specialist workshops.

3. sensIQ / sensIQ eNet

The sensIQ and sensIQ eNet, referred to below as sensor, are motion detectors for outdoors and suitable for mounting on ceilings and walls. The sensor can be integrated into an eNet wireless network. The unit is equipped with pyro sensors that detect the invisible heat emitted by moving objects (people, animals, etc.). The heat detected in this way is converted electronically into a signal that switches a connected load ON (e.g. a light). Heat is not detected through obstacles, such as walls or panes of glass. Heat radiation of this type will, therefore, not trigger the sensor. All function settings can also be made via the RC9 remote control or Smart Remote, → "8. Accessories".

Note: The eNet version can be integrated into an eNet wireless network.

Package contents (Fig. 3.1)
Product dimensions (Fig. 3.2)

Unit parts (Fig. 3.3)

- A Wall mount
 - B Sensor housing
 - C Lens enclosure
 - D Light-level setting
 - E Reach setting
 - F Slot for floating module (optional)
 - G Time setting
 - H Lenses
- Corner wall mount (Fig. 3.4)

4. Installation

- Switch OFF power supply (Fig. 4.1).
- Select a mounting location suitable for ceiling or wall mounting (Fig. 4.2).

The site of installation should be at least 50 cm away from other lights because heat radiated from these may activate the system. In order to achieve optimum detection, the sensor must be installed tangential to the walking direction. A corner wall mount is provided for mounting on outside corners.

The mains supply lead is a 3-core cable (max. conductor Ø 15-19 mm):

- L** = phase conductor
- N** = neutral conductor
- PE** = protective-earth conductor

If the rubber seal is damaged, the cable entry openings must be sealed with an M16 or M20 double seal cable gland. A condensation water drainage hole is outlined in the housing. This can be opened for wall installation. The wall mount must be renewed if any subsequent change is made to the wiring run.

Connection examples

- Light without existing neutral conductor (Fig. 4.3)
- Light with existing neutral conductor (Fig. 4.4)
- Connection via two-circuit switch for manual and automatic operation (Fig. 4.5)
- Connection via two-way switch for manual override and automatic operation (Fig. 4.6)

- Setting I: Automatic operation
- Setting II: Manual operation, light permanently ON

Note: The system cannot be switched OFF, it is only possible to select operation at setting I or II.

- a) Load, lighting max. 2500 W,
→ "13. Technical specifications"
- b) Sensor connection terminals
- c) Indoor switch
- d) Indoor two-circuit switch, manual, automatic
- e) Indoor two-way switch, automatic, manual override

Connecting several sensors in parallel (not illustrated)

In this case, it is important not to exceed a sensor's maximum connected rating. In addition, all units must be connected to the same phase.

A floating module can be used as an option (Fig. 4.7).

5. Mounting

- Check all components for damage.
- Do not use the product if it is damaged.
- Select a mounting location suitable for ceiling or wall mounting.

Mounting procedure

- Undo locking screw (Fig. 5.1).
- Detach wall mount from lens housing (Fig. 5.1).
- Drill condensation water drainage hole in relation to mounting direction (Fig. 5.2).
- Mark drill holes (Fig. 5.3).

Power supply lead, concealed (Fig. 5.4).

- Drill holes and fit wall plugs.
- Make sure the connection cable is wired up correctly.

Power supply lead, surface-mounted (Fig. 5.5).

- Drill holes and fit wall plugs.
- Make sure the connection is wired up correctly.
- If the power supply lead is surface-mounted, drill open the cable entry on the sensor housing and file edges to make them smooth (Fig. 5.6).
- Connect sensor plug connector (Fig. 5.7).
- Fit lens housing onto wall mount (Fig. 5.8).
- Check position of the connection cable (Fig. 5.9).
- Fit locking screw (Fig. 5.10).
- Switch ON power supply (Fig. 5.11).
- Make settings, → "6. / 7. Functions".

Starting up eNet (eNet version only)

The sensIQ eNet can be integrated into an eNet system in various ways.

The sensIQ eNet's sensor channel can be used for switching an eNet actuator. The sensIQ eNet's relay (actuator channel) can also switch an eNet transmitter/sensor.

Procedure for programming into the server

The eNet server identifies the sensIQ eNet within one minute after applying the supply voltage or after setting the sensor channel to programming mode via the RC9 remote control, → "7. RC9 remote control functions". In this case, connection to other users in the eNet system is set up and programmed via the eNet server.

Making connections via pushbutton configuration

According to the eNet standard, the sensIQ eNet can also be connected directly to one or more eNet users.

The sensIQ provides both options for connecting the sensor channel to an eNet actuator and for connecting the relay (actuator) to an eNet sensor/transmitter.

Connections of this type are set up via the RC9 remote control, → "7. RC9 remote control functions".

Returning to factory settings

A factory reset is carried out resetting both channels.

6. Functions on the unit

After connection to the mains power supply, the sensor first goes through a calibration cycle for 40-50 s (LED flashes once a second).

Factory setting:
Light-level setting: 2000 lux
Time setting: 10 s
Reach setting = max.

Light-level setting (Fig. 6.1/E)

The chosen response threshold can be set from approx. 2-2000 lux.

Time setting (Fig. 6.1/F)

The time you wish the connected light to stay ON for can be infinitely adjusted from approx. 5 s to a maximum of 15 min.

Pulse mode:

If the controller is set to "JL", the unit is in pulse mode, i.e. the output is switched ON for approx. 2 s (e.g. for staircase lighting timer). Afterwards, the sensor does not react to movement for approx. 8 s.

Reach setting (Fig. 6.2)

The reach can be infinitely adjusted from 2-20 m in three directions (independently of each other) via 3 control dials. The maximum detection reach is selected via the control dials.

Detection diagram (Fig. 6.3)

Control-dial setting \ Mounting height	Standard			
	1.8 m	2.5 m	3 m	5 m
2	2 m	2 m	3 m	4 m
4	4 m	4 m	7 m	12 m
8	8 m	7 m	12 m	>20 m
12	13 m	12 m	>20 m	>20 m
16	19 m	16 m	>20 m	–
max.	>20 m	>20 m	–	–

Film shrouds 1-5 (Fig. 6.4)

If the independent settings of the 3 sensors are not sufficient, the detection zone can be restricted further by fitting film shrouds 1, 2, 3. Film shrouds 1 + 2 under the sensor help to prevent the detection of small animals. This, of course, takes these lenses out of action and in particular results in loss of the sneak-by guard.

Note: The remote control does not work when using film shroud 2.

Advice: Apply a solution of water and detergent to the lens before fitting the shroud foil. This way, the foil does not adhere immediately and gives you time to make precision adjustments. The foil adheres once the detergent solution has dried.

Manual override function (Fig. 6.5)

If a mains switch is installed in the mains supply lead, the following functions are provided in addition to simply switching light ON and OFF:

Sensor mode:

Switch light ON (when light is OFF):
Switch OFF and ON once. Light stays ON for the period selected.

Switch light OFF (when light is ON):
Switch OFF and ON once. Light goes out or switches to sensor mode.

Manual override

Activate manual override:

Switch OFF and ON twice. The light is set to manual override for 4 hours (status LED ON). Then it returns automatically to sensor mode (status LED OFF).

Deactivate manual override:







Switch OFF and ON once. Light goes out or switches to sensor operation.

Important: The switch must be actuated in rapid succession (in the 0.2-1 s range).

7. RC9 remote control functions (Fig. 7.1)

Principle: The eNet RC9 remote control makes larger-scale lighting systems easier to install as it avoids the need to set each light/sensor prior to installation. Any number of lights/sensors can be controlled via the remote control. A status LED on the light/sensor acknowledges each valid press of the button for the specific product.

Functions:

-  **1 Light-level setting**
The chosen response threshold can be selected at the press of a button.
-  **2 Daylight operating mode** (depending on ambient light level)
-  **3 Night mode** (2 lux)
-  **4 Light-level setting via the memory button / teach mode.**
This button must be pressed at the level of light at which you want the sensor to respond to movement from now on. The current value is stored.
-  **5 Time setting**
The period of time you want the light to stay ON for after the last detected movement can be set to 10 s, 1 min, 5 min or 15 min by pressing these buttons.
-  **6 Setting the light to stay ON for a time of your own choice.** Each press of the button increments the current time setting by 1 min (up to 15 min).

4 h ON/OFF **7** Pressing this button in sensor mode switches the light ON for 4 hours (the status LED lights up permanently). Pressing this button in 4 h ON mode switches the light OFF for 4 hours (the status LED lights up permanently). The 4 h mode is terminated after the time elapses, by pressing the reset button or by pressing the 4 h button in the 4 h OFF mode.

install **8** **Install mode (test mode)**
Install mode has the purpose of checking for proper working order as well for testing the detection zone. Irrespective of light level, the light switches ON for 5 s in response to movement. Movement is signalled by the status LED. Install mode has priority over all other settings. Install mode ends automatically after 10 minutes.

Install mode ends immediately after pressing reset.

Note: Teach mode and Install mode cannot be used at the same time.

reset **9** **Reset**
Resets all settings to the values selected on the light manually or to the factory settings.

SENSOR **10** **Sensor**
Sensor channel programming mode (eNet products only)

Press the button for approx. 5 s until the eNet sensor LED flashes. If the actuator channel of the other device is also in programming mode, briefly press the button once again.

Deleting sensor channel connection

Press the button for approx. 20 s until the eNet sensor LED flashes rapidly, then briefly press the button once again.

Programming mode / connecting to eNet server

Press the button for approx. 5 s until the eNet sensor LED flashes.

ACTOR **11** **Actuator**
Actuator channel programming mode (eNet products only)

Press the button for approx. 5 s until the eNet actuator channel LED flashes.

Deleting actuator channel connection

Press the button for approx. 20 s until the eNet actuator channel LED flashes rapidly, then briefly press the button once again.

8. Accessories

Floating module MPF 1: EAN 4007841609115
Smart Remote: EAN 4007841009151

9. Operation / maintenance

The infrared sensor can be used for switching light ON and OFF automatically. The unit is not suitable for burglar alarm systems as it is not tamperproof in the manner prescribed for such systems. Weather conditions may affect the way the motion detector works. Strong gusts of wind, snow, rain or hail may cause the light to come ON when it is not wanted because the sensor is unable to distinguish between sudden changes of temperature and sources of heat. The detector lens may be cleaned with a damp cloth if it gets dirty (do not use cleaning agents).

10. EC Declaration of Conformity

Hereby, STEINEL Vertrieb GmbH declares that the radio equipment type SensIQ eNet is in compliance with Directive 2014/53/EU. The full text of the EU declaration of conformity is available at the following internet address: www.steinel.de

11. Disposal

Electrical and electronic equipment, accessories and packaging must be recycled in an environmentally compatible manner.



Do not dispose of electrical and electronic equipment as domestic waste.

EU countries only:

Under the current European Directive on Waste Electrical and Electronic Equipment and its implementation in national law, electrical and electronic equipment no longer suitable for use must be collected separately and recycled in an environmentally compatible manner.

12. Manufacturer's Warranty

As purchaser, you are entitled to your statutory rights against the vendor. If these rights exist in your country, they are neither curtailed nor restricted by our Warranty Declaration. We guarantee that your STEINEL Professional sensor product will remain in perfect condition and proper working

order for a period of 5 years. We guarantee that this product is free from material-, manufacturing- and design flaws. In addition, we guarantee that all electronic components and cables function in the proper manner and that all materials used and their surfaces are without defects.

Making Claims

If you wish to make a claim, please send your product complete and carriage paid with the original receipt of purchase, which must show the date of purchase and product designation, either to your retailer or contact us at **STEINEL (UK) Limited, 25 Manasty Road, Axis Park, Orton Southgate, Peterborough, PE2 6UP**, for a returns number. For this reason, we recommend that you keep

your receipt of purchase in a safe place until the warranty period expires. STEINEL shall assume no liability for the costs or risks involved in returning a product.

For information on making claims under the terms of the warranty, please go to www.steinel-professional.de/garantie

If you have a warranty claim or would like to ask any question regarding your product, you are welcome to call us at any time on our Service Hotline **01733 366700**.

5 YEAR
MANUFACTURER'S
WARRANTY

13. Technical specifications

Dimensions (H × W × D)	144 × 113 × 172 mm	
Additional switching capacities	Incandescent / halogen lamp load	2500 W
	Fluorescent lamps, electronic ballast	1500 W
	Fluorescent lamps, uncorrected	1000 VA
	Fluorescent lamps, series-corrected	1800 VA
	Fluorescent lamps, parallel-corrected	500 VA
	Low-voltage halogen lamps	2300 VA
	LED < 2 W	16 W
	2 W < LED < 8 W	64 W
LED > 8 W	64 W	
Capacitive load	176 µF	
Starting current	C < 176 µF, max. 8 LED/fluorescent lamps	
Voltage supply	220-240 V AC, 50 / 60 Hz	
Angle of coverage	300° with 180° angle of aperture as well as sneak-by guard and coverage directly below the sensor. Capability of masking out detection zone in segments	
Reach	Adjustable in 3 directions via control dial independently of each other, (2-20 m, temperature-stabilised)	
Sensor system	4 sensors, 6 detection levels for long-distance detection and 5 for sneak-by guard, 1360 switching zones	
Time setting	5 s - 15 min, pulse mode (approx. 2 s)	
Twilight setting	2-2000 lux	
Manual override (permanent light)	selectable (4 h)	
Permanently OFF	selectable (4 h) / (via remote control only)	
IP rating	IP54 through 2K technology	
Temperature range	-20°C to +50°C	
For eNet version only		
Radio frequency	868.3 MHz	
Transmitter power	max. 20 mW	
Reach in the open	max. 100 m	

14. Troubleshooting

Malfunction	Cause	Remedy
No power at the sensor	<ul style="list-style-type: none"> ■ Fuse faulty, not switched ON, break in wiring ■ Short circuit 	<ul style="list-style-type: none"> ■ Replace fuse, turn ON power switch, check lead with voltage tester ■ Check connections
Sensor will not switch ON	<ul style="list-style-type: none"> ■ Twilight control set to night mode during daytime operation ■ Bulb faulty ■ Mains power switch OFF ■ Fuse faulty ■ Detection zone not properly targeted 	<ul style="list-style-type: none"> ■ Adjust setting ■ Change bulb ■ Switch ON ■ Fit new fuse, check connection if necessary ■ Readjust
Sensor will not switch OFF	<ul style="list-style-type: none"> ■ Continuous movement in the detection zone ■ Light being operated is located in the detection zone and keeps switching ON as a result of temperature change ■ Light being operated is in manual override mode (LED ON) 	<ul style="list-style-type: none"> ■ Check zone and readjust or fit shrouds if necessary ■ Change detection zone or fit shrouds ■ Deactivate manual override
Sensor keeps switching ON/OFF	<ul style="list-style-type: none"> ■ Light being operated is located in the detection zone ■ Animals moving in the detection zone 	<ul style="list-style-type: none"> ■ Change zone or fit shrouds, increase distance ■ Change detection zone or fit shrouds
Sensor responds when it should not	<ul style="list-style-type: none"> ■ Wind is moving trees and bushes in the detection zone ■ Cars on the road are being detected ■ Sunlight is shining on the lens ■ Sudden change in temperature caused by weather (wind, rain, snow) or air discharged from fans, open windows 	<ul style="list-style-type: none"> ■ Change detection zone ■ Change detection zone ■ Mount sensor in a sheltered place or change detection zone ■ Change detection zone, mount in a different place
Change in sensor's reach	<ul style="list-style-type: none"> ■ Differing ambient temperatures 	<ul style="list-style-type: none"> ■ Adjust reach via reach controller (Fig. 6.2), apply shrouds where necessary (Fig. 6.4)

FR

1. À propos de ce document

Veillez le lire attentivement et le conserver en lieu sûr !

- Il est protégé par la loi sur les droits d'auteur. Une réimpression même partielle n'est autorisée qu'après notre accord préalable.
- Sous réserve de modifications techniques.

Explication des symboles



Attention danger !



Renvoi à des passages dans le document.

2. Consignes de sécurité générales



Avant toute intervention sur l'appareil, couper l'alimentation électrique !

- Pendant le montage, les conducteurs à raccorder doivent être hors tension. Il faut donc d'abord couper le courant et s'assurer de l'absence de courant à l'aide d'un testeur de tension.
- L'installation du détecteur implique une intervention sur le réseau électrique et doit donc être effectuée correctement et conformément à la norme NF C-15100. (DE: VDE 0100, AT: ÖVE/ÖNORM E 8001-1, CH: SEV 1000)
- Utiliser uniquement des pièces de rechange d'origine.
- Les réparations ne doivent être effectuées que par des ateliers spécialisés.

3. sensIQ / sensIQ eNet

Les modèles sensIQ et sensIQ eNet, appelés ci-après « détecteur », sont des détecteur de mouvement actifs parfaits pour l'extérieur et pour un montage au plafond ou mural. L'appareil est muni de détecteurs pyroélectriques qui détectent le rayonnement de chaleur invisible émis par les corps en mouvement (personnes, animaux, etc.). Ce rayonnement de chaleur capté est ensuite traité par un système électronique qui met en marche l'appareil raccordé (par ex. un luminaire). Les obstacles comme les murs ou les vitres s'opposent à la détection du rayonnement de chaleur et empêchent toute commutation. Tous les réglages de

fonctionnement peuvent être également effectués par le biais de la télécommande RC9 ou Smart Remote, → « 8. Accessoires ».

Remarque : La variante eNet est conçue pour une intégration dans un réseau radio eNet.

Contenu de la livraison (fig. 3.1)

Dimensions du produit (fig. 3.2)

Éléments de l'appareil (fig. 3.3)

- A Support mural
 - B Boîtier du détecteur
 - C Boîtier de la lentille
 - D Réglage de la luminosité
 - E Réglage de la portée
 - F Emplacement pour le module sans potentiel (en option)
 - G Temporisation
 - H Lentilles
- Support mural d'angle (fig. 3.4)

4. Installation

- Couper l'alimentation électrique (fig. 4.1).
- Choisir l'emplacement de montage approprié en tenant compte du montage mural et au plafond (fig. 4.2).

Il faut monter l'appareil à 50 cm au moins de tout luminaire dont la chaleur pourrait entraîner un déclenchement intempestif du détecteur. Pour obtenir une détection optimale, il faut installer le détecteur tangentiellement au sens de passage. Un support mural d'angle pour le montage sur les angles extérieurs est également fourni avec l'appareil.

Le câble secteur est composé d'un câble à 3 conducteurs (diam. max. de la gaine 15 - 19 mm) :

L = phase

N = neutre

PE = terre

Si les joints en caoutchouc sont détériorés, il faut assurer l'étanchéité des ouvertures de passage des câbles avec un bouchon à double membrane M16 ou M20. Un trou d'évacuation de l'eau condensée est prévu dans le boîtier. On peut l'ouvrir en cas de montage mural. En cas de modification ultérieure du passage de câbles, le support mural doit être remplacé.

Exemples de branchement

Luminaire sans conducteur de neutre (fig. 4.3)

Luminaire avec conducteur neutre (fig. 4.4)

Raccordement par interrupteur en série pour la commande manuelle ou automatique (fig. 4.5)
Raccordement par un interrupteur va-et-vient pour une marche forcée ou une commande automatique (fig. 4.6)

Position I : fonctionnement automatique
Position II : fonctionnement manuel, marche forcée

Attention : une mise hors circuit de l'appareil n'est pas possible, seul le choix de la commande entre la position I ou II est possible.

- a) Consommateur, éclairage max. 2500 W, → « 13. Caractéristiques techniques »
- b) Bornes du détecteur
- c) Interrupteur de l'habitation
- d) Interrupteur en série de l'habitation, pour une commande manuelle ou automatique
- e) Interrupteur va-et-vient de l'habitation, pour une commande automatique ou marche forcée

Branchement en parallèle de plusieurs détecteurs (sans fig.)

Il faut veiller à ne pas dépasser la puissance raccordée maximale d'un détecteur. Par ailleurs, tous les appareils doivent être raccordés à la même phase.

Il est possible d'utiliser, en option, un module libre de potentiel (fig. 4.7).

5. Montage

- Contrôler l'absence de dommages sur toutes les pièces.
- Ne pas mettre le produit en service en cas de dommage.
- Choisir l'emplacement de montage approprié en tenant compte du montage mural ou au plafond.

Étapes de montage

- Desserrer la vis de blocage (fig. 5.1).
- Enlever le support mural du boîtier de la lentille (fig. 5.1).
- Percer le trou d'eau de condensation en fonction de l'orientation de montage (fig. 5.2).
- Marquer l'emplacement des trous (fig. 5.3).

Câble d'alimentation encastré (fig. 5.4).

- Percer les trous, puis mettre les chevilles.
- Veillez au câblage correct des câbles de raccordement.

Câble d'alimentation en saillie (fig. 5.5).

- Percer les trous, puis mettre les chevilles.
- Veillez au câblage correct des câbles de raccordement.
- En cas de câble d'alimentation en saillie, aléser l'évidement pour le passage du câble, puis lisser en limant (fig. 5.6).
- Brancher le connecteur enfichable du détecteur (fig. 5.7).
- Emboîter le boîtier de la lentille sur le support mural (fig. 5.8).
- Veillez à la position des câbles de raccordement (fig. 5.9).
- Serrer la vis de blocage (fig. 5.10).
- Mettre l'appareil sous tension (fig. 5.11).
- Procéder aux réglages, → « 6. / 7. Fonctions ».

Mise en service de eNet (uniquement pour la variante eNet)

Il existe plusieurs possibilités et manières de procéder pour intégrer le sensIQ eNet dans un système eNet.

Il est possible d'utiliser le canal du détecteur du sensIQ eNet pour commuter un actionneur eNet. Il est en plus possible de commuter le relais (canal de l'actionneur) du sensIQ eNet via un émetteur/détecteur eNet.

Manière de procéder pour la programmation dans le serveur

Le serveur eNet reconnaît l'appareil sensIQ eNet en l'espace d'une minute après avoir branché l'appareil à la tension d'alimentation ou après avoir mis le canal du détecteur en mode apprentissage au moyen de la télécommande RC9, → « 7. Fonctions de la télécommande RC9 ». La connexion à d'autres participants dans le système eNet est alors établie et programmée via le serveur eNet.

Connexions réalisées via la configuration en appuyant sur un bouton-poussoir

Conformément au protocole eNet, il est également possible de connecter directement l'appareil sensIQ eNet avec un ou plusieurs participant(s) eNet.

L'appareil sensIQ permet de connecter le canal du détecteur avec un actionneur eNet ou également le relais (actionneur) avec un détecteur/émetteur eNet.

Il est possible de réaliser de telles connexions en utilisant la télécommande RC9, → « 7. Fonctions de la télécommande RC9 ».

Remettre aux réglages effectués en usine

La réinitialisation des deux canaux permet de remettre l'appareil aux réglages effectués en usine.

6. Fonctions au niveau de l'appareil

Après le branchement au secteur, le détecteur effectue tout d'abord une phase d'étalonnage pendant 40 à 50 s (la LED clignote toutes les secondes).

Réglages effectués en usine :
Réglage de la luminosité : 2000 lx
Temporisation : 10 s
Réglage de la portée = max.

Réglage de la luminosité (fig. 6.1/E)

Le seuil de réaction souhaité peut être réglé d'env. 2 à 2000 lx.

Temporisation (fig. 6.1/F)

La durée d'éclairage souhaitée du consommateur raccordé est réglable progressivement d'environ 5 s à 15 min max.

Mode à impulsions :

Si vous réglez l'appareil sur « ⏏ », il est en mode à impulsions, c'est-à-dire que la sortie sera mise sous tension pendant 2 s environ (p. ex. pour une minuterie de cage d'escalier). Ensuite, le détecteur ne réagit pas aux mouvements pendant 8 s environ.

Réglage de la portée (fig. 6.2)

Les trois boutons de réglage permettent de régler progressivement de 2 à 20 m, indépendamment l'un de l'autre, la portée sur trois axes. Les boutons de réglage permettent de régler la portée maximale du détecteur.

Diagramme de détection (fig. 6.3)

Réglage du régulateur rotatif \ Hauteur d'installation	Standard			
	1,8 m	2,5 m	3 m	5 m
2	2 m	2 m	3 m	4 m
4	4 m	4 m	7 m	12 m
8	8 m	7 m	12 m	>20 m
12	13 m	12 m	>20 m	>20 m
16	19 m	16 m	>20 m	–
max.	>20 m	>20 m	–	–

Caches 1-5 (fig. 6.4)

Si le réglage indépendant des 3 détecteurs est insuffisant, on peut également utiliser les caches 1, 2, 3 pour limiter encore plus la zone de détection. Les caches 1 + 2 disposés sous le détecteur réduisent considérablement la détection de petits animaux. Ils suppriment bien entendu aussi la détection par ces lentilles, en particulier la détection au ras du mur.

Remarque : le bon fonctionnement de la télécommande n'est pas garanti si l'on utilise le cache 2.

Astuce : mettre un peu d'eau additionnée de produit nettoyeur sur la lentille et appliquez-y le cache. Ainsi, le cache ne colle pas immédiatement et vous avez le temps de procéder au réglage de précision. Quand le produit nettoyeur est sec, le cache reste en place.

Marche forcée (fig. 6.5)

Si un interrupteur principal est monté sur le câble d'alimentation secteur, les fonctions suivantes sont possibles en plus des simples allumage et extinction de la lumière :

Fonctionnement avec détecteur :

Allumer la lumière (si le luminaire est sur ARRÊT) : Actionner l'interrupteur 1 × ARRÊT et MARCHÉ. L'applique reste allumée pendant la durée réglée. Éteindre la lumière (si le luminaire est sur MARCHÉ) : Actionner l'interrupteur 1 × ARRÊT et MARCHÉ. Le luminaire passe en mode détection.

Marche forcée

Activer la marche forcée :

Actionner l'interrupteur 2 × ARRÊT et MARCHÉ. Le luminaire s'allume pour 4 heures en marche forcée (LED d'état ALLUMÉE). Il repasse ensuite automatiquement en mode détection (LED d'état ÉTEINTE).

Désactiver la marche forcée :

Actionner l'interrupteur 1 × ARRÊT et MARCHÉ. L'applique s'éteint ou passe en mode détection.

Important : Il faut actionner l'interrupteur rapidement plusieurs fois successives (en l'espace de 0,2 à 1 s).

7. Fonctions de la télécommande RC9 (fig. 7.1)

Le principe

La télécommande RC9 facilite l'installation de grands systèmes d'éclairage parce qu'il n'est plus nécessaire de régler chaque luminaire/détecteur individuellement avant son installation. La télécommande permet de piloter un nombre quelconque de luminaires/détecteurs. Chaque pression de bouton valable est indiquée, en fonction du produit, par une LED d'état sur le luminaire/détecteur.

Fonctionnement :

1 Réglage de la luminosité

La luminosité de déclenchement souhaitée peut être réglée en appuyant sur le bouton correspondant.

2 Fonctionnement diurne (indépendant de la luminosité)

3 Fonctionnement nocturne (2 lx)

4 Réglage de la luminosité via le bouton de mémorisation/mode Teach (apprentissage). Appuyer sur ce bouton quand la luminosité ambiante a atteint la valeur à laquelle le détecteur devra réagir à l'avenir en cas de mouvement. La valeur actuelle est mémorisée.

5 Temporisation

Il suffit d'appuyer sur les boutons pour régler la durée d'éclairage souhaitée après la dernière détection d'un mouvement à 10 s, 1 min, 5 min ou 15 min.

6 Réglage de la durée d'éclairage à une durée personnalisée souhaitée. Chaque pression de bouton augmente respectivement la temporisation actuelle d'une minute (max. 15 min).

7 En état détection, une pression de bouton allume le luminaire pendant 4 heures (la LED d'état est allumée en permanence). En état marche forcée 4 heures, une pression de bouton éteint le luminaire pendant 4 heures (la LED d'état est allumée en permanence). Il est possible de quitter les états 4h (Marche ou Arrêt) une fois la durée écoulée, en appuyant sur le bouton de réinitialisation « reset » ou en appuyant sur le bouton 4 h lorsque l'appareil est en état 4 h ARRÊT.

8 Mode installation (mode test)

Le mode installation permet de contrôler le bon fonctionnement et la zone de détection. Indépendamment de la luminosité, le luminaire s'allume pendant env. 5 s en cas de détection d'un mouvement. Un mouvement est signalé via la LED d'état.

Le mode installation est prioritaire par rapport à tous les autres réglages. Le luminaire quitte automatiquement le mode installation au bout de 10 min.

Le luminaire quitte immédiatement le mode installation dès que l'on appuie sur le bouton de réinitialisation « reset ».

Attention : le mode Teach et le mode installation ne peuvent pas être utilisés en même temps.

9 Réinitialisation (« reset »)

Tous les réglages sont remis aux valeurs programmées manuellement ou aux valeurs d'usine.

10 Détecteur

Mode apprentissage du canal du détecteur (uniquement pour les produits eNet)

Appuyer sur le bouton pendant env. 5 s jusqu'à ce que la LED du détecteur eNet clignote. Lorsque le canal de l'actionneur de l'autre appareil est également en mode apprentissage, appuyer à nouveau brièvement sur le bouton.

Supprimer la connexion au canal du détecteur

Appuyer pendant env. 20 s sur le bouton jusqu'à ce que la LED du détecteur eNet clignote rapidement, puis appuyer encore une fois brièvement sur le bouton.

Mode de programmation/Connexion au serveur eNet

Appuyer sur le bouton pendant env. 5 s jusqu'à ce que la LED du détecteur eNet clignote.

11 Actionneur

Mode apprentissage du canal de l'actionneur (uniquement pour les produits eNet)

Appuyer sur le bouton pendant env. 5 s jusqu'à ce que la LED du canal de l'actionneur eNet clignote.

Supprimer la connexion au canal de l'actionneur

Appuyer pendant env. 20 s sur le bouton jusqu'à ce que la LED du canal de l'actionneur eNet clignote rapidement, puis appuyer encore une fois brièvement sur le bouton.

8. Accessoires

Module sans potentiel MPPF1 : EAN 4007841 609115
Smart Remote : EAN 4007841 009151

9. Utilisation/Entretien

Le détecteur infrarouge est conçu pour la commutation automatique de l'éclairage. Il n'est toutefois pas prévu pour les alarmes spéciales anti-intrusion car il n'est pas protégé contre le vandalisme. Les conditions atmosphériques peuvent influencer le fonctionnement du détecteur de mouvement. Les rafales de vent, la neige, la pluie, la grêle peuvent entraîner un déclenchement intempestif car le détecteur ne peut pas distinguer les brusques variations de température des sources de chaleur. Si la lentille de détection se salit, la nettoyer avec un chiffon humide (ne pas utiliser de détergent).

10. Déclaration de conformité CE

Le soussigné, STEINEL Vertrieb GmbH, déclare que l'équipement radioélectrique du type SensIQ eNet est conforme à la directive 2014/53/UE. Le texte complet de la déclaration UE de conformité est disponible à l'adresse internet suivante: www.steinel.de

11. Élimination

Les appareils électriques, les accessoires et les emballages doivent être soumis à un recyclage respectueux de l'environnement.



Ne jetez pas les appareils électriques avec les ordures ménagères !

Uniquement pour les pays de l'UE : conformément à la directive européenne en vigueur relative aux appareils électriques et électroniques usagés et à son application dans le droit national, les appareils électriques qui ne fonctionnent plus doivent être collectés séparément des ordures ménagères et doivent faire l'objet d'un recyclage écologique.

12. Garantie du fabricant

En tant qu'acheteur, vous disposez des droits prescrits par la loi à l'encontre du vendeur. Notre déclaration de garantie ne raccourcit ni ne limite ces droits dans la mesure où ils existent dans votre pays. Nous vous accordons une garantie de 5 ans sur le parfait état et le bon fonctionnement de votre produit à détection STEINEL Professional. Nous garantissons que ce produit ne présente pas de défauts matériels, de fabrication ni de construction. Nous garantissons le bon état de fonctionnement de tous les composants électroniques et des câbles ainsi que l'absence de vices pour tous les matériaux utilisés et leurs surfaces.

Réclamation

Si vous avez une réclamation à faire au sujet de votre produit, veuillez contacter votre revendeur en lui fournissant la preuve d'achat originale qui doit comporter la date de l'achat et la désignation du produit.

Veuillez consulter notre site Internet

www.steinel-professional.de/garantie pour de plus amples informations sur la manière de faire valoir un droit à une prestation de garantie.

Si vous avez besoin d'avoir recours au service de garantie ou si vous avez une question au sujet de votre produit, vous pouvez nous appeler à tout moment au n° d'assistance téléphonique pour la clientèle **03 20 30 34 00**.

5 ANS
DE GARANTIE
FABRICANT

13. Caractéristiques techniques

Dimensions (H x L x P)	144 x 113 x 172 mm	
Puissances d'éclairage supplémentaires	Lampe à incandescence / halogène	2500 W
	Tubes fluorescents ballasts électroniques	1500 W
	Tubes fluorescents non compensés	1000 VA
	Tubes fluorescents compensés en série	1800 VA
	Tubes fluorescents compensés en parallèle	500 VA
	Lampes halogènes basse tension	2300 VA
	LED < 2 W	16 W
	2 W < LED < 8 W	64 W
	LED > 8 W	64 W
Charge capacitive	176 µF	
Raccordement au secteur	220-240 V CA 50/60 Hz	
Angle de détection	300° avec ouverture angulaire de 180°, ainsi que détect. au ras du mur et surveillance du champ arrière. Possibilité de segmenter les zones de détection par cache	
Portée	Réglable de façon indépendante dans 3 sens par régulateur rotatif (de 2 à 20 m, stabilisée en température)	
Technologie de détection	4 détecteurs, 6 niveaux de détection pour zone lointaine et 5 pour détection au ras du mur, 1360 zones de commutation	
Temporisation	De 5 s à 15 min, mode à impulsions (env. 2 s)	
Réglage du seuil de déclenchement	De 2 à 2000 lx	
Marche forcée	Commutable (4 h)	
Arrêt permanent	Commutable (4 h) / (uniquement via la télécommande)	
Indice de protection	IP54 grâce à la technologie 2K	
Plage de température	De -20 °C à + 50 °C	
Uniquement pour la variante eNet		
Fréquence radio	868,3 MHz	
Puissance d'émission	max. 20 mW	
Portée en champ libre	max. 100 m	

14. Dysfonctionnements

Problème	Cause	Solution
Le détecteur n'est pas sous tension	<ul style="list-style-type: none"> ■ Fusible défectueux, appareil hors circuit, câble coupé ■ Court-circuit 	<ul style="list-style-type: none"> ■ Changer le fusible défectueux, mettre l'interrupteur en circuit, vérifier le câble à l'aide d'un testeur de tension ■ Vérifier le branchement
Le détecteur n'allume pas le luminaire	<ul style="list-style-type: none"> ■ Pendant la journée, le réglage du seuil de déclenchement est en position nocturne ■ Ampoule à incandescence défectueuse ■ Interrupteur en position ARRÊT ■ Fusible défectueux ■ Réglage incorrect de la zone de détection 	<ul style="list-style-type: none"> ■ Ajuster à nouveau ■ Changer l'ampoule à incandescence ■ Mettre en circuit ■ Changer le fusible, éventuellement vérifier le branchement ■ Ajuster à nouveau
Le détecteur n'éteint pas le luminaire	<ul style="list-style-type: none"> ■ Mouvement continu dans la zone de détection ■ Le luminaire raccordé se trouve dans la zone de détection et se rallume sous l'effet des variations de température ■ Le luminaire raccordé est en mode de marche forcée (LED allumée) 	<ul style="list-style-type: none"> ■ Contrôler la zone de détection, éventuellement l'ajuster à nouveau ou la masquer ■ Modifier la zone ou la masquer ■ Désactiver le mode de marche forcée
Le détecteur s'allume et s'éteint continuellement	<ul style="list-style-type: none"> ■ Le luminaire raccordé se trouve dans la zone de détection ■ Des animaux se déplacent dans la zone de détection 	<ul style="list-style-type: none"> ■ Modifier la zone ou la masquer, augmenter la distance ■ Modifier la zone ou la masquer
Le détecteur allume le luminaire de façon intempestive	<ul style="list-style-type: none"> ■ Le vent agite des arbres et des arbustes dans la zone de détection ■ Détection de voitures passant sur la chaussée ■ Rayons solaires sur la lentille ■ Variations subites de température dues aux intempéries (vent, pluie, neige) ou à des courants d'air provenant de ventilateurs ou de fenêtres ouvertes 	<ul style="list-style-type: none"> ■ Modifier la zone ■ Modifier la zone ■ Monter le détecteur dans un endroit protégé ou modifier la zone ■ Modifier la zone, installer l'appareil à un autre endroit
Variation de la portée du détecteur	<ul style="list-style-type: none"> ■ Variations de la température ambiante 	<ul style="list-style-type: none"> ■ Ajuster la portée avec le régulateur (fig. 6.2), si nécessaire, poser des caches (fig. 6.4)

1. Over dit document

Zorgvuldig doorlezen en bewaren a.u.b.!

- Rechten uit het auteursrecht voorbehouden. Vermeenvuldiging, ook van delen van deze handleiding, is alleen met onze toestemming geoorloofd.
- Wijzigingen in het kader van de technische vooruitgang voorbehouden.

Toelichting van de symbolen



Waarschuwing voor gevaar!



Verwijzing naar tekstpassages in het document.

2. Algemene veiligheidsvoorschriften



Voor alle werkzaamheden aan het apparaat dient de spanningstoevoer te worden onderbroken!

- Bij de montage moet de aan te sluiten elektrische kabel spanningsvrij zijn. Daarom eerst de stroom uitschakelen en op spanningsloosheid testen met een spanningstester.
- Bij de installatie van de sensor wordt met netspanning gewerkt. Dit moet vakkundig en volgens de gebruikelijke installatievoorschriften en aansluitingsvoorwaarden worden uitgevoerd. (DE: VDE 0100, AT: ÖVE/ÖNORM E 8001-1, CH: SEV 1000)
- Gebruik uitsluitend originele reserveonderdelen.
- Reparaties mogen uitsluitend door een gespecialiseerd bedij worden uitgevoerd.

3. sensIQ / sensIQ eNet

De sensIQ en sensIQ eNet, hierna sensor genoemd, zijn bewegingsmelders voor buitenshuis en geschikt voor wand- of plafondmontage. Dit apparaat is uitgerust met pyrosensoren, die de onzichtbare warmtestraling van bewegende lichamen (mensen, dieren, etc.) registreren. Deze zo geregistreerde warmtestraling wordt elektronisch omgezet en een aangesloten apparaat (bijv. een lamp) wordt ingeschakeld. Door hindernissen, zoals muren of ruiten, wordt geen warmtestraling herkend, dus vindt ook geen schakeling plaats. Alle functie-instellingen kunnen optioneel ook met de

afstandsbediening RC9 of Smart Remote worden uitgevoerd, → '8. Toebehoren'.

Opmerking: De eNet-variant is geschikt om te integreren in een draadloos eNet-netwerk.

Bij de levering inbegrepen (afb. 3.1)

Productafmetingen (afb. 3.2)

Apparaatelementen (afb. 3.3)

- A Wandhouder
- B Sensorbehuizing
- C Lensbehuizing
- D Lichtsterkte-instelling
- E Reikwijdte-instelling
- F Houder potentiaalvrije module (optioneel)
- G Tijdinstelling
- H Lenzen

Hoekwandhouder (afb. 3.4)

4. Installatie

- Stroomtoevoer uitschakelen (afb. 4.1).
- Kies een passende montageplaats voor de plafond- of wandmontage (afb. 4.2).

De plaats van montage moet minimaal 50 cm van een andere lamp verwijderd zijn, omdat de warmtestraling de sensor kan activeren. Voor een optimale registratie moet de sensor tangentiaal op de looprichting zijn gemonteerd. Voor de montage op buitenhoeken is een hoekwandhouder inclusief.

De stroomtoevoer bestaat uit een 3-polige kabel (max. Ø van de kabels 15 – 19 mm):

L = fase

N = nuldraad

PE = aardedraad

Bij beschadiging van de afdichtingsdopjes dient u de openingen voor de kabeldoorvoer met een dubbele membraanmof M16 resp. M20 af te dichten. In de behuizing bevindt zich een condenswateropening. Deze kan bij de wandmontage worden geopend. Wanneer kabels achteraf anders worden gelegd moet de wandhouder worden vervangen.

Aansluitvoorbeelden

Lamp zonder aanwezige nuldraad (afb. 4.3)

Lamp met aanwezige nuldraad (afb. 4.4)

Aansluiting via serieschakelaar voor handschakeling en automatische werking (afb. 4.5)

Aansluiting via een wisselschakelaar voor permanente verlichting en automatisch gebruik (afb. 4.6)

Stand I: automatische werking
Stand II: handschakeling voor permanente verlichting

Opgelet: uitschakelen van de installatie is niet mogelijk, alleen de keuze tussen stand I en II.

- a) Verbruiker, verlichting max. 2500 W, → '13. Technische gegevens'
- b) Aansluitklemmen van de sensor
- c) Schakelaar binnenshuis
- d) Serieschakelaar binnenshuis, hand, automatisch
- e) Wisselschakelaar binnenshuis, automatisch, permanente verlichting

Parallelschakeling van meerdere sensoren (niet afgebeeld)

Hierbij moet erop gelet worden dat het maximale aansluitvermogen van een sensor niet mag worden overschreden. Bovendien moeten alle apparaten aan dezelfde fase worden aangesloten.

Potentiaalvrij-module optioneel te gebruiken (afb. 4.7)

5. Montage

- Alle onderdelen controleren op beschadigingen.
- Neem het product bij beschadigingen niet in gebruik.
- Kies een passende montageplaats voor de plafond- of wandmontage.

Montagestappen

- Borgschroef losdraaien (afb. 5.1).
- Wandhouder van de lensbehuizing nemen (afb. 5.1).
- Condenswatergat afhankelijk van de montage-richting doorboren (afb. 5.2).
- Boorgaten aftekenen (afb. 5.3).

Kabels inbouw (afb. 5.4).

- Gatens boren en pluggen plaatsen.
- Let op de correcte aansluiting van de kabels.

Kabels opbouw (afb. 5.5).

- Gatens boren en pluggen plaatsen.
- Let op de correcte aansluiting.
- Bij kabels op de muur/het plafond de uitsparing voor de kabelgeleiding bij het sensorhuis openboren en door vijlen gladmaken (afb. 5.6).
- Sensor d.m.v. de stekkerverbinding aansluiten (afb. 5.7).
- Lensbehuizing op de wandhouder plaatsen (afb. 5.8).

- Let op de correcte positie van de aansluitkabels (afb. 5.9).
- Borgschroef plaatsen (afb. 5.10).
- Stroomtoevoer inschakelen (afb. 5.11).
- Instellingen uitvoeren → '6. / 7. Functies'.

Ingebruikname eNet (alleen eNet-variant)

Voor het integreren van de sensIQ eNet in een eNet-systeem zijn diverse methodes en mogelijkheden beschikbaar.

Het sensorkanaal van de sensIQ eNet kan gebruikt worden, om een eNet-actor te activeren. Bovendien kan het relais (actorkanaal) van de sensIQ eNet met een eNet-zender/sensor worden geschakeld.

Handelwijze voor het inleren in de server

De eNet-server herkent de sensIQ eNet binnen een minuut na het aansluiten van de voedingsspanning of indien het sensorkanaal met behulp van de RC9 afstandsbediening in de leermodus werd gezet, → '7. Functies afstandsbediening RC9'. De verbinding met andere deelnemers in het eNet-systeem wordt in dit geval via de eNet-server gemaakt en geprogrammeerd.

Verbindingen m.b.v. Push-Button-configuratie maken

Volgens de eNet-norm kan de sensIQ eNet ook rechtstreeks met een of meerdere eNet-deelnemers worden verbonden. De sensIQ biedt de mogelijkheden om het sensorkanaal met een eNet-actor of met het relais (actor) van een eNet-sensor/zender te verbinden. Om dergelijke verbindingen te maken wordt de RC9 afstandsbediening gebruikt, → '7. Functies afstandsbediening RC9'.

Resetten naar de fabrieksinstellingen

Door het resetten van beide kanalen worden de instellingen teruggezet naar de fabrieksinstellingen.

6. Functies op het apparaat

Na de netaansluiting voert de sensor eerst gedurende 40-50 sec. een inmeefase uit (led knippert in secondencyclus).

Fabrieksinstelling:
Lichtsterkte-instelling: 2000 lux
Tijdinstelling: 10 sec.
Reikwijdte-instelling = max.

Lichtsterkte-instelling (afb. 6.1/E)

De gewenste drempelwaarde kan van ca. 2 – 2000 lux worden ingesteld.

Tijdinstelling (afb. 6.1/F)

De gewenste brandduur van de aangesloten lamp kan traploos van ca. 5 sec. tot max. 15 min. worden ingesteld.

Impulsmodus:

Als u de regelaar op 'JL' zet, staat het apparaat in de impulsmodus, d.w.z. de uitgang wordt voor ca. 2 sec. ingeschakeld (bijv. voor de automatische verlichting van het trappenhuis). Daarna reageert de sensor ca. 8 sec. niet op bewegingen.

Reikwijdte-instelling (afb. 6.2)

De reikwijdte kan met 3 draaiknoppen traploos in 3 richtingen onafhankelijk van elkaar worden ingesteld, van 2 tot 20 m. Met de instelknoppen wordt de maximale registratiereikwijdte ingesteld. Registratiediagram (afb. 6.3)

Montagehoogte Instelling draaiknoppen	Standaard			
	1,8 m	2,5 m	3 m	5 m
2	2 m	2 m	3 m	4 m
4	4 m	4 m	7 m	12 m
8	8 m	7 m	12 m	>20 m
12	13 m	12 m	>20 m	>20 m
16	19 m	16 m	>20 m	–
max.	>20 m	>20 m	–	–

Afdekkfolie 1-5 (afb. 6.4)

Wanneer de onafhankelijke instelling van de 3 sensoren niet voldoende is, kunnen ook de afdekkfolies 1, 2 en 3 worden gebruikt om het registratiebereik verder te verkleinen. De afdekkfolies 1 en 2 onder de sensor verminderen de herkenning van kleine dieren aanzienlijk. Hierdoor komt natuurlijk de registratie door deze lenzen te vervallen, met name de onderkruipbescherming.

Opmerking: bij gebruik van afdekkfolie 2 kan het zijn dat de afstandsbediening niet goed functioneert.

Tip: doe wat water met een beetje afwasmiddel op de lens en breng daarna de afdekkfolie aan. De folie plakt dan niet meteen vast en u kunt de fijnafstelling gemakkelijk uitvoeren. Na het opdrogen van het afwasmiddel plakt de folie.

Permanente verlichting (afb. 6.5)

Als er een netschakelaar in de kabel gemonteerd wordt, zijn naast het eenvoudige in- en uitschakelen ook de volgende functies mogelijk:

Sensormodus:

Licht inschakelen (indien lamp UIT): Schakelaar 1 × UIT en AAN. De lamp blijft gedurende de ingestelde tijd aan.

Licht uitschakelen (indien lamp AAN): Schakelaar 1 × UIT en AAN. De lamp schakelt over op sensormodus.

Permanente verlichting

Permanente verlichting inschakelen:

Schakelaar 2 × UIT en AAN. De lamp blijft 4 uur lang permanent ingeschakeld (status-led-lampje AAN) Vervolgens schakelt de lamp automatisch weer over op sensormodus (status-led-lampje UIT).

Permanente verlichting uitschakelen:

Schakelaar 1 × UIT en AAN. De lamp gaat uit resp. schakelt over op sensormodus.

Belangrijk:

Het meerdere malen op de schakelaar drukken moet snel achter elkaar gebeuren (ca. 0,2 – 1 sec.).

7. Functies afstandsbediening RC9 (afb. 7.1)

Het principe

De afstandsbediening RC9 vereenvoudigt de installatie van grote verlichtingsinstallaties, omdat niet meer iedere lamp/sensor voor de installatie ingesteld hoeft te worden. Met de afstandsbediening kan een willekeurig aantal lampen/sensoren worden aangestuurd. Iedere geldige druk op de knop van de lamp/sensor wordt productspecifiek met een status-led bevestigd.

Functies:

-  **Lichtsterkte-instelling**
Het gewenste inschakelniveau kan met een druk op de knop worden ingesteld.
-  **Daglichtstand**
(onafhankelijk van de lichtsterkte)
-  **Nachtmodus (2 lux)**
-  **Instelling van de lichtsterkte via de geheugentoets/teach-modus.**
Bij de gewenste lichtomstandigheden, waarbij de sensor in de toekomst op bewegingen moet reageren, moet op deze toets worden gedrukt. De actuele waarde wordt opgeslagen.
-  **Tijdinstelling**
De gewenste brandduur na de laatste bewegingsregistratie kan door het indrukken van de toetsen op 10 sec., 1 min., 5 min. of 15 min. worden ingesteld.

 **6** Instellen van de brandduur op een specifiek gewenste tijd. Elke druk op de knop verhoogt de actuele tijdinstelling met telkens 1 minuut (max. 15 min.).

 **7** Door het indrukken van deze toets in de sensormodus wordt de lamp 4 uur lang ingeschakeld (status-led-lampje brandt continu). Door het indrukken van deze toets in de 4h-AAN-modus wordt de lamp 4 uur lang uitgeschakeld (status-led-lampje brandt continu). De 4h-modus wordt na het verstrijken van de tijd, met de reset-knop of in de 4h-UIT-modus, door op de 4h-toets te drukken, verlaten.

 **8 Install-modus (testmodus)**
De install-modus is bedoeld om de werking en het registratiebereik te controleren. Onafhankelijk van de lichtsterkte schakelt de lamp bij beweging 5 sec. in. Bewegingen worden via het status-led-lampje aangegeven.
De install-modus heeft voorrang op alle andere instellingen. Na 10 min. wordt de install-modus automatisch verlaten.

Na een reset wordt de install-modus onmiddellijk verlaten.

Opgelet: de teach-modus en install-modus kunnen niet tegelijkertijd worden gebruikt.

 **9 Reset**
Het terugzetten van alle instellingen naar de handmatig op de lamp ingestelde waarden resp. de fabrieksinstellingen.

 **10 Sensor**
Leermodus sensorkanaal (alleen eNet producten)
Toets ca. 5 sec. indrukken tot het led-lampje eNet-sensor knippert. Wanneer het actorkanaal van het andere apparaat eveneens in leermodus staat, nogmaals kort op de toets drukken.

Verbinding sensorkanaal wissen
Toets ca. 20 sec. indrukken tot het led-lampje eNet-sensor snel knippert, vervolgens nogmaals kort op de toets drukken.

Programmeermodus/verbinding met eNet-server
Toets ca. 5 sec. indrukken tot het led-lampje eNet-sensor knippert.

 **11 Actor**
Leermodus actorkanaal (alleen eNet producten)
Toets ca. 5 sec. indrukken tot het led-lampje eNet actorkanaal knippert.
Verbinding actorkanaal wissen
Toets ca. 20 sec. indrukken tot het led-lampje eNet-actorkanaal snel knippert, vervolgens nogmaals kort op de toets drukken.

8. Toebehoren

Potentiaalvrije module MPF 1: EAN 4007841609115
Smart Remote: EAN 4007841009151

9. Gebruik/onderhoud

De infraroodsensor is geschikt voor het automatisch schakelen van verlichting. Voor speciale inbraakalarminstallaties is het apparaat niet geschikt, omdat de voorgeschreven sabotagebeveiliging hiervoor ontbreekt. Weersinvloeden kunnen de functie van de bewegingsmelder beïnvloeden. Bij hevige windvlagen, sneeuw, regen of hagel kan een foutieve schakeling voorkomen, omdat de plotselinge temperatuurverschillen niet van warmtebronnen onderscheiden kunnen worden. De registratielens kan bij vervuiling met een vochtige doek (zonder schoonmaakmiddel) worden gereinigd.

10. EG-conformiteitsverklaring

Hierbij verklaar ik, STEINEL Vertrieb GmbH, dat het type radioapparatuur SensIQ eNet conform is met Richtlijn 2014/53/EU. De volledige tekst van de EU-conformiteitsverklaring kan worden geraadpleegd op het volgende internetadres: www.steinell.de

11. Verwijderen

Elektrische apparaten, toebehoren en verpakkingen dienen milieuvriendelijk gerecycled te worden.

 Doe elektrische apparaten niet bij het huisvuil!

Alleen voor EU-landen:

Conform de geldende Europese richtlijn voor gebruikte elektrische en elektronische apparatuur en hun implementatie in het nationaal recht, dienen niet langer bruikbare elektrische apparaten

gescheiden ingezameld en milieuvriendelijk gerecycled te worden.

12. Garantie du fabricant

Als koper heeft u t.o.v. de verkoper recht op de wettelijk voorgeschreven garantie. Voor zover dit recht op garantie in uw land bestaat, wordt die door onze garantieverklaring noch verkort, noch beperkt. Wij verlenen 5 jaar garantie op de onberispelijke staat en het correcte functioneren van uw sensorproduct uit het STEINEL Professioneel assortiment. Wij garanderen dat dit product geen materiaal-, productie- of constructiefouten heeft. Wij garanderen de goede werking van alle elektronische componenten en kabels, alsook dat alle toegepaste materialen en hun oppervlakken vrij van gebreken zijn.

Garantie claimen

Als u aanspraak wilt maken op garantie, dan kunt u het betreffende artikel, compleet samen met het originele aankoopbewijs en de klachtomschrijving, terugsturen naar uw leverancier of direct naar **Van Spijk Agenturen, De Scheper 402, 5688 HP Oirschot**. Wij adviseren u daarom uw aankoopbewijs zorgvuldig te bewaren tot de garantieperiode is verlopen. STEINEL kan niet aansprakelijk worden gesteld voor de transportkosten en het transportrisico van het terugsturen.

(Op onze website www.vanspijk.nl vindt u meer informatie over het claimen van garantierechten)

Als u een garantie-aanvraag heeft of technische vragen betreffende uw product, kunt u contact opnemen met onze helpdesk **+31 499 551490**.

5 JAAR
FABRIEKS
GARANTIE

13. Technische gegevens

Afmetingen (h x b x d)	144 x 113 x 172 mm	
Extra schakelvermogen	Gloe-/halogeenlampen	2500 W
	TL-lampen elekt. voorschakelapp.	1500 W
	TL-lampen, ongecompenseerd	1000 VA
	TL-lampen, seriegecompenseerd	1800 VA
	TL-lampen, parallel gecompenseerd	500 VA
	Halogeenlampen, laag voltage	2300 VA
	Led < 2 W	16 W
	2 W < led < 8 W	64 W
Led > 8 W	64 W	
Capacitieve belasting	176 µF	
Netaansluiting	220-240 V AC 50/60 Hz	
Registratiehoek	300° met 180° openingshoek, onderkruipbescherming en registratie achterzijde. Verkleining van de registratiehoek per segment mogelijk	
Reikwijdte	met draaiknoppen in 3 richtingen onafhankelijk van elkaar instelbaar, (2 - 20 m, temperatuur gestabiliseerd)	
Sensor	4 sensoren, 6 registratieniveaus voor veraf en 5 voor onderkruipbescherming, 1360 schakelzones	
Tijdinstelling	5 sec. - 15 min., impulsmodus (ca. 2 sec.)	
Schemerinstelling	2 - 2000 lux	
Permanente verlichting	inschakelbaar (4 uur)	
Permanent UIT	inschakelbaar (4h) / (alleen met afstandsbediening)	
Bescherming	IP54 door 2K-technologie	
Temperatuurbereik	-20 °C tot +50 °C	
Alleen bij eNet-variant		
Draadloze frequentie	868,3 MHz	
Zendvermogen	max. 20 mW	
Reikwijdte in een vrij veld	max. 100 m	

14. Storingen

Storing	Oorzaak	Oplossing
Sensor zonder netspanning	<ul style="list-style-type: none"> ■ Zekering defect, niet ingeschakeld, kabel onderbroken ■ Kortsluiting 	<ul style="list-style-type: none"> ■ Nieuwe zekering, netschakelaar inschakelen, kabel met spanningzoeker controleren ■ Aansluitingen controleren
Sensor schakelt niet in	<ul style="list-style-type: none"> ■ Bij daglicht, lichtinstelling staat op schemerstand ■ Gloeilamp defect ■ Netschakelaar UIT ■ Zekering defect ■ Registratiebereik niet gericht ingesteld 	<ul style="list-style-type: none"> ■ Opnieuw instellen ■ Gloeilamp verwisselen ■ Inschakelen ■ Nieuwe zekering, eventueel aansluiting controleren ■ Opnieuw instellen
Sensor schakelt niet uit	<ul style="list-style-type: none"> ■ Continue beweging binnen het registratiebereik ■ Geschakelde lamp bevindt zich binnen het registratiebereik en schakelt opnieuw door temperatuurverandering ■ Geschakelde lamp bevindt zich in 'permanent brandend licht-modus' (led aan) 	<ul style="list-style-type: none"> ■ Bereik controleren en evt. opnieuw instellen resp. afdekken ■ Bereik anders instellen resp. afdekken ■ Permanent brandend licht deactiveren
Sensor schakelt steeds AAN/UIT	<ul style="list-style-type: none"> ■ Geschakelde lamp bevindt zich binnen het registratiebereik ■ Dieren bewegen zich binnen het registratiebereik 	<ul style="list-style-type: none"> ■ Bereik anders instellen resp. afdekken, afstand vergroten ■ Bereik veranderen resp. afschermen
Sensor schakelt ongewenst in	<ul style="list-style-type: none"> ■ Wind beweegt bomen en struiken binnen het registratiebereik ■ Registratie van auto's op straat ■ Er valt zonlicht op de lens ■ Plotselinge verandering van temperatuur door het weer (wind, regen, sneeuw) of afvoerlucht van ventilatoren, open ramen 	<ul style="list-style-type: none"> ■ Bereik veranderen ■ Bereik veranderen ■ Sensor afschermen of bereik veranderen ■ Bereik veranderen of montageplaats verleggen
Sensor-reikwijdteverandering	<ul style="list-style-type: none"> ■ Andere omgevingstemperaturen 	<ul style="list-style-type: none"> ■ Reikwijdte aanpassen m.b.v. reikwijdteregeelaar (afb. 6.2), evt. afdekfolies gebruiken (afb. 6.4)

1. Riguardo a questo documento

Si prega di leggerlo attentamente e di conservarlo!

- Tutelato dai diritti d'autore. La ristampa, anche solo di estratti, è consentita solo previa nostra approvazione.
- Con riserva di modifiche legate al progresso della tecnica.

Spiegazione dei simboli



Avvertimento contro pericoli!



Rimando a passaggi nel documento.

2. Avvertenze generali relative alla sicurezza



Prima di effettuare qualsiasi lavoro sull'apparecchio, togliete sempre la corrente!

- Durante il montaggio non deve esserci presenza di tensione nel cavo di allacciamento alla rete. Prima del lavoro, occorre pertanto togliere la tensione e accertarne l'assenza mediante uno strumento di misurazione della tensione.
- L'installazione del sensore è un lavoro che richiede un intervento sulla tensione di rete. Deve pertanto essere eseguita a regola d'arte in conformità alle norme d'installazione e alle condizioni di allacciamento nazionali. (DE: VDE 0100, AT: ÖVE/ÖNORM E 8001-1, CH: SEV 1000)
- Utilizzare esclusivamente pezzi di ricambio originali.
- Le riparazioni devono essere effettuate esclusivamente da officine specializzate.

3. sensIQ / sensIQ eNet

sensIQ e sensIQ eNet, di seguito chiamati "sensore", sono rilevatori di movimento attivi per ambienti esterni adatti per il montaggio a soffitto e a muro. Sono dotati di piro sensori che rilevano l'invisibile radiazione termica di corpi in movimento (persone, animali, ecc.). Le radiazioni termiche registrate vengono commutate in impulsi elettronici che attivano un utilizzatore connesso (viene p. es. accesa una lampada). Eventuali ostacoli, come muri o lastre di

vetro, impediscono il riconoscimento della radiazione di calore e pertanto l'utilizzatore non entra in funzione. Tutte le regolazioni delle funzioni possono essere eseguite anche tramite il telecomando RC9 o Smart Remote, → "8. Accessori".

Avvertenza: la variante eNet è adatta all'integrazione in una rete radio eNet.

Volume di fornitura (Fig. 3.1)

Dimensioni dell'apparecchio (Fig. 3.2)

Componenti dell'apparecchio (Fig. 3.3)

- A Supporto per fissaggio a parete
- B Involucro del sensore
- C Involucro della lente
- D Regolazione della luminosità
- E Regolazione del raggio d'azione
- F Presa modulo a potenziale zero (optional)
- G Ritardo dello spegnimento
- H Lenti

Supporto per montaggio angolare a muro (Fig. 3.4)

4. Installazione

- Staccare l'alimentazione di corrente (Fig. 4.1).
- Scegliere un luogo di montaggio adeguato tenendo conto del montaggio a soffitto o a muro (Fig. 4.2).

Il luogo di montaggio deve distare almeno 50 cm da un'altra lampada, in quanto l'irraggiamento termico proveniente da quest'ultima può provocare l'intervento del sistema. Per ottenere un rilevamento ottimale, il sensore deve essere installato in posizione tangenziale rispetto alla direzione di cammino. È compreso un supporto per montaggio angolare a muro per il montaggio in angoli esterni.

Il cavo di alimentazione alla rete ha 3 fili (max. Ø dei cavi 15 – 19 mm):.

- L = fase
- N = filo neutro
- PE = conduttore di terra

In caso di danneggiamento della guarnizione di gomma, i fori per il passaggio dei cavi devono essere chiusi a tenuta mediante un bocchettone a membrana doppia M16 o M20. Nell'involucro è segnato un foro per l'acqua di condensazione. In caso di montaggio a muro esso deve venire aperto. In caso di modifica successiva del percorso della linea elettrica, è necessario sostituire il supporto per montaggio a parete.

Esempi di allacciamento

Lampada senza presenza di filo neutro (Fig. 4.3)

Lampada con presenza di filo neutro (Fig. 4.4)

Allacciamento mediante interruttore in serie per funzionamento manuale e automatico (Fig. 4.5)
Allacciamento attraverso un deviatore per funzionamento con luce continua e funzionamento automatico (Fig. 4.6)

Posizione I: funzionamento in automatico

Posizione II: funzionamento manuale, illuminazione continua

Attenzione: non è possibile spegnere l'impianto, bensì solo commutarne il funzionamento tra Posizione I e Posizione II.

- a) Utenza, illuminazione max. 2500 W, → "13. Dati tecnici"
- b) Morsetti di allacciamento del sensore
- c) Interruttore interno alla casa
- d) Interruttore in serie all'interno dell'edificio, manuale, automatico
- e) Deviatore all'interno dell'edificio, operazione automatica, luce continua

Collegamento in parallelo di più sensori (figura in alto)

Attenzione, la massima potenza di allacciamento di un sensore non deve essere superata. Inoltre tutti gli apparecchi devono essere allacciati alla stessa fase.

Modulo a potenziale zero utilizzabile come optional (Fig. 4.7).

5. Montaggio

- Controllare tutti i componenti per verificare se presentano danneggiamenti.
- In caso di danni non mettere in funzione il prodotto.
- Scegliere un luogo di montaggio adeguato tenendo conto del montaggio a soffitto o a muro.

Fasi di montaggio

- Svitare la vite di sicurezza (Fig. 5.1).
- Separare il supporto per montaggio a muro dall'involucro della lente (Fig. 5.1).
- Effettuare un foro per l'acqua di condensazione in funzione della direzione di montaggio (Fig. 5.2).
- Segnare i punti in cui si effettueranno i fori (Fig. 5.3).

Conduttore sotto intonaco (Fig. 5.4)

- Effettuare i fori e inserire i tasselli
- Badare al corretto cablaggio dei cavi di allacciamento.

Conduttore sopra intonaco (Fig. 5.5).

- Effettuare i fori e inserire i tasselli
- Badare al corretto cablaggio.
- In caso di conduttore sopra intonaco ricavare sull'involucro del sensore una cavità per il passaggio del cavo e lisciarla limando (Fig. 5.6).
- Allacciare il collegamento a innesto sensore (Fig. 5.7).
- Infilare l'involucro della lente sul supporto per montaggio a muro (Fig. 5.8).
- Badare alla posizione del cavo di allacciamento (Fig. 5.9).
- Inserire la vite di sicurezza (Fig. 5.10).
- Attivare l'alimentazione di corrente (Fig. 5.11).
- Effettuare le dovute regolazioni, → "6. / 7. Funzioni".

Messa in funzione eNet (solo variante eNet)

Per l'integrazione del sensIQ eNet in un sistema eNet esistono diversi modi di procedere.

Il canale sensore del sensIQ eNet può essere utilizzato per attivare un attore eNet. Inoltre si può attivare il relè (canale attore) del sensIQ eNet tramite un trasmettitore/sensore eNet.

Modo di procedere per l'apprendimento nel server

Il server eNet riconosce il sensIQ eNet entro un minuto dall'applicazione della tensione di alimentazione oppure quando il canale sensore è stato portato nella modalità di apprendimento con il telecomando RC9, → "7. Funzioni telecomando RC9". Il collegamento con altre utenze nel sistema eNet viene in questo caso instaurato e programmato tramite il server eNet.

Creare i collegamenti tramite la configurazione Push Button.

Conformemente allo standard eNet il sensIQ eNet può essere anche collegato direttamente con una o più utenze eNet.

Il sensIQ bietet offre entrambe le possibilità, ossia quella di collegare il canale sensore a un attore eNet o il relè (attore) a un sensore/trasmettitore eNet.

L'instaurazione di tali collegamenti avviene tramite l'ausilio del telecomando RC9, → "7. Funzioni telecomando RC9".

Ripristino delle impostazioni di fabbrica

Con l'azzeramento dei due canali ha luogo un resettaggio ovvero un ripristino delle impostazioni di fabbrica.

6. Funzioni sull'apparecchio

Dopo l'allacciamento alla rete il sensore esegue innanzitutto per 40-50 s una fase di misurazione (il LED lampeggia al ritmo di un secondo).

Impostazione di fabbrica:

Regolazione della luminosità: 2000 lux

Ritardo dello spegnimento: 10 s

Regolazione del raggio d'azione = max.

Regolazione della luminosità (Fig. 6.1/E)

La soglia d'intervento desiderata può essere regolata in continuo tra ca. 2-2000 lux.

Regolazione del periodo di accensione (Fig. 6.1/F)

Il periodo di accensione desiderato dell'utenza allacciata può essere impostato con regolazione continua da ca. 5 sec a un massimo di 15 min.

Modalità a impulsi:

Impostate il regolatore su "JL" l'apparecchio si trova ora nella modalità a impulsi, ossia l'uscita viene accesa per ca. 2 sec (per es. per l'interruttore automatico del vano scale). Poi per 8 secondi circa il sensore non reagisce al movimento.

Regolazione del raggio d'azione (Fig. 6.2)

Il raggio d'azione può essere regolato in continuo tramite 3 regolatori a un massimo di ca. 2-20 m su tre assi indipendentemente l'uno dall'altro. Con i regolatori si imposta il raggio d'azione del rilevamento massimo.

Esempio di grafico di rilevamento (Fig. 6.3)

Impostazione regolatore rotativo	Altezza di montaggio			
	1,8 m	Standard 2,5 m	3 m	5 m
2	2 m	2 m	3 m	4 m
4	4 m	4 m	7 m	12 m
8	8 m	7 m	12 m	>20 m
12	13 m	12 m	>20 m	>20 m
16	19 m	16 m	>20 m	–
max.	>20 m	>20 m	–	–

Pellicole di copertura 1-5 (Fig. 6.4)

Se l'impostazione indipendente dei tre sensori non è sufficiente, si possono utilizzare in aggiunta le pellicole di copertura 1, 2, 3 per limitare ulteriormente

il campo di rilevamento. Le pellicole di copertura 1 + 2 al di sotto del sensore riducono notevolmente il rilevamento di piccoli animali. In tal modo viene a mancare il rilevamento tramite queste lenti, in particolare la protezione antistrisciamento.

Avvertenza: in caso di utilizzo della pellicola di copertura 2 la funzione del telecomando non è garantita.

Consiglio: versate sulla lente un po' di acqua con l'aggiunta di un detergente e applicate poi la pellicola di copertura. In tal modo la pellicola non si incolla subito e Voi potete comodamente sistemarla nella corretta posizione. Dopo che il detergente si è asciugato, la pellicola rimane incollata.

Funzionamento con luce continua (Fig. 6.5)

Se viene montato un interruttore di rete nella linea di allacciamento alla rete, oltre alle semplici operazioni di accensione e spegnimento sono possibili anche le seguenti funzioni:

Funzionamento con sensore:

Accensione della luce (se la lampada è in posizione OFF): interruttore 1 × OFF e ON. La lampada rimane accesa per il periodo impostato. Spegnimento della luce (se la lampada è in posizione ON): interruttore 1 × OFF e ON. La lampada passa al funzionamento con sensore.

Funzionamento a luce continua

Accensione della luce continua:

Interruttore 2 × OFF e ON. La lampada viene impostata su luce continua per 4 ore (LED di stato ON). Dopo questo periodo di tempo la lampada passa di nuovo automaticamente in esercizio sensore (LED di stato OFF).

Disattivazione della funzione luce continua:







interruttore 1 × OFF e ON. La lampada si spegne, ossia passa al funzionamento con sensore.

Importante: l'azionamento ripetuto dell'interruttore deve avvenire rapidamente (entro 0,2 – 1 sec).

7. Funzioni telecomando RC9 (Fig. 7.1)

Il principio: il telecomando RC9 facilita l'installazione di impianti d'illuminazione di grandi dimensioni, in quanto con esso non occorre più impostare ogni lampada/ogni sensore prima dell'installazione. Con il telecomando si può comandare un numero qualsiasi di lampade/sensori. Ogni pressione di tasto valida viene confermata a seconda del prodotto sulla lampada/sul sensore con un LED di stato.

Funzioni:

-  **1 Regolazione della luminosità:** la soglia d'intervento desiderata può essere regolata con facilità premendo semplicemente un pulsante.
-  **2** Funzionamento con luce diurna (indipendentemente dalla luminosità)
-  **3** Funzionamento nel buio notturno (2 Lux)
-  **4** Impostazione della luminosità tramite il tasto di memoria/modalità Teach
In presenza della luminosità a cui si desidera che il sensore in futuro reagisca in caso di movimento, si deve premere questo tasto. Il valore attuale viene memorizzato.
-  **5 Ritardo dello spegnimento**
La durata del periodo di accensione della luce desiderata dopo l'ultimo rilevamento di movimento può essere impostata con la pressione dei relativi tasti a 10 s, 1 min, 5 min, 15 min.
-  **6** Impostazione personalizzata del tempo di accensione della luce. Ad ogni pressione del tasto il ritardo dello spegnimento attuale aumenta di 1 minuto (max. 15 min).
-  **7** Alla pressione del tasto nel funzionamento con sensore la lampada viene impostata in modo tale da rimanere accesa per 4 ore (il LED di stato rimane acceso permanentemente). Alla pressione del tasto nel funzionamento a 4 ore ON la lampada viene spenta per 4 ore (il LED di stato rimane acceso permanentemente). Il funzionamento a 4 ore viene abbandonato alla scadenza del tempo, con il tasto reset o nel funzionamento a 4 ore OFF tramite la pressione del tasto 4 h.
-  **8 Modalità Install (modalità di test)**
La modalità Install serve per verificare la funzionalità nonché il campo di rilevamento. In caso di movimento la lampada si accende per 5 sec indipendentemente dalla luminosità dell'ambiente. Il movimento viene segnalato tramite il LED di stato. La modalità Install ha la precedenza rispetto a tutte le altre impostazioni. Dopo 10 minuti la modalità Install viene abbandonata automaticamente.
Dopo una pressione del tasto Reset la modalità Install viene abbandonata immediatamente.
Attenzione: la modalità "Teach" e la modalità "Install" non possono essere utilizzate contemporaneamente.

9 Reset

Ritorno di tutte le impostazioni ai valori impostati manualmente sulla lampada o ripristino delle impostazioni effettuate dal costruttore.

10 Sensore

Modalità di apprendimento (solo prodotti eNet)

Premere il tasto per ca. 5 s finché il LED sensore eNet non lampeggia. Se anche il canale attore dell'altro apparecchio si trova nella modalità apprendimento, premere nuovamente il tasto.

Cancellazione del collegamento canale sensore

Premere il tasto per ca. 20 s finché il LED sensore eNet non lampeggia rapidamente, dopo di che premere di nuovo brevemente il tasto.

Modalità programmazione/collegamento con eNet server

Premere il tasto per ca. 5 s finché il LED sensore eNet non lampeggia.

11 Attore

Modalità apprendimento canale attore (solo prodotti eNet)

Premere il tasto per ca. 5 s finché il LED canale attore eNet non lampeggia.

Cancellazione collegamento canale attore

Premere il tasto per ca. 20 s finché il LED canale attore eNet non lampeggia rapidamente, dopo di ciò premere di nuovo brevemente il tasto.

8. Accessori

Modulo a potenziale zero MPF 1:
EAN 4007841609115

Smart Remote:
EAN 4007841009151

9. Funzionamento/Cura

Il sensore a raggi infrarossi è stato studiato per la commutazione automatica della luce. L'apparecchio non è adatto all'applicazione in impianti di allarme speciali (antifurto), in quanto non dispone della sicurezza contro il sabotaggio prescritta per tali tipi di impianto. Le condizioni atmosferiche possono influenzare il funzionamento del segnalatore di movimento. In caso di forti raffiche di vento, neve, pioggia o grandine si può verificare un intervento

a sproposito, in quanto l'apparecchio non può riconoscere che gli improvvisi sbalzi di temperatura provocati da tali fenomeni non provengono da fonti di calore che esso ha il compito di rilevare. In caso la lente di rilevamento fosse imbrattata, pulirla con un panno umido (senza utilizzare detergenti).

10. Dichiarazione di conformità CE

Il fabbricante, STEINEL Vertrieb GmbH, dichiara che il tipo di apparecchiatura radio SensIQ eNet è conforme alla direttiva 2014/53/UE. Il testo completo della dichiarazione di conformità UE è disponibile al seguente indirizzo Internet: www.steinel.de

11. Verwijderen

Elektrische apparaten, toebehoren en verpakkingen dienen milieuvriendelijk gerecycled te worden.



Doe elektrische apparaten niet bij het huisvuil!

Alleen voor EU-landen:

Conform de geldende Europese richtlijn voor gebruikte elektrische en elektronische apparatuur en hun implementatie in het nationaal recht, dienen niet langer bruikbare elektrische apparaten gescheiden ingezameld en milieuvriendelijk gerecycled te worden.

12. Fabrieksgarantie

Quale acquirente Lei può rivendicare nei confronti del venditore i diritti previsti dalla legge. Nella misura in cui tali diritti esistono nel Suo paese, la nostra dichiarazione di garanzia né li riduce né li limita. Noi Le concediamo 5 anni di garanzia dell'impeccabile costituzione e del regolare funzionamento del Suo prodotto a sensori STEINEL Professional. Noi garantiamo che questo prodotto è privo di difetti di produzione e costruzione. Garantiamo la funzionalità di tutti i componenti elettronici e di tutti i cavi nonché l'assenza di vizi di tutti i materiali impiegati e delle loro superfici.

Rivendicazione

Se ha intenzione di esporre reclamo in merito al prodotto da Lei acquistato, La si prega di trasmettere tale reclamo completo e affrancato assieme allo scontrino d'acquisto o alla fattura indicante la

data dell'acquisto e la denominazione del prodotto al Suo rivenditore o direttamente a noi: **STEINEL Italia S.r.l., Largo Donegani 2, I-20121 Milano.** Le consigliamo pertanto di conservare scrupolosamente lo scontrino d'acquisto o la fattura fino alla scadenza del periodo di garanzia. La STEINEL declina ogni responsabilità per costi e rischi legati al trasporto nell'ambito della restituzione del prodotto.

(Per informazioni in merito alla rivendicazione di un diritto di garanzia si prega di consultare il nostro sito web www.steinel.it)

Se dovesse esporre un caso di garanzia o una domanda sul Suo prodotto, ci può contattare al numero **+39/02/96457231** dal lunedì al venerdì dalle 9:00 alle 18:00.

5 ANNI
DI GARANZIA
DEL PRODUTTORE

13. Dati tecnici

Dimensioni (A x L x P)	144 x 113 x 172 mm	
Poteri di rottura ulteriori	Carico lampadine incandescenti / lampade alogene	2500 W
	Lampade fluorescenti ballast elettronico	1500 W
	Lampade fluorescenti non compensato	1000 VA
	Lampade fluorescenti collegamento in serie	1800 VA
	Lampade fluorescenti con compensazione in parallelo	500 VA
	Lampade alogene a basso voltaggio	2300 VA
	LED < 2 W	16 W
	2 W < LED < 8 W	64 W
	LED > 8 W	64 W
	Carico capacitivo	176 µF
Allacciamento alla rete	220-240 V AC 50/60 Hz	
Angolo di rilevamento	300° con angolo d'apertura 180° nonché protezione antistrisciamento e controllo del campo alle spalle del sensore. Possibilità di schermare segmenti del campo di rilevamento	
Raggio d'azione	Regolabile in 3 direzioni indipendenti mediante manopole, (2 – 20 m, con stabilizzazione della temperatura)	
Sensori	4 sensori, 6 piani di rilevamento per campo remoto e 5 per protezione antistrisciamento, 1360 zone d'intervento	
Ritardo dello spegnimento	5 s - 15 min, modalità a impulsi (ca. 2 s)	
Regolazione crepuscolare	2 – 2000 lux	
Luce continua	Attivabile per 4 ore	
OFF permanente	Commutabile (4 ore) / (solo tramite telecomando)	
Grado di protezione	IP54 grazie alla tecnologia 2K	
Intervallo di temperatura	-20 °C - + 50 °C	
Solo nella variante eNet		
Radiofrequenza	868,3 MHz	
Potenza di trasmissione	max. 20 mW	
Raggio d'azione in campo libero	max. 100 m	

14. Disturbi di funzionamento

Guasto	Causa	Rimedio
Sensore privo di tensione	<ul style="list-style-type: none"> ■ Fusibile guasto, interruttore non acceso, cavo di alimentazione interrotto ■ Corto circuito 	<ul style="list-style-type: none"> ■ Sostituite il fusibile, accendete l'interruttore, controllate la linea di alimentazione con un voltmetro ■ Controllate gli allacciamenti
Il sensore non accende	<ul style="list-style-type: none"> ■ Impostazione su funzionamento con luce diurna ma regolazione di luce crepuscolare impostata sul funzionamento di notte ■ Lampadina guasta ■ Interruttore di rete spento ■ Fusibile difettoso ■ Campo di rilevamento non impostato con direzione giusta 	<ul style="list-style-type: none"> ■ Eseguite una nuova impostazione ■ Sostituite la lampadina ■ Accendete l'apparecchio ■ Cambiate fusibile, eventualmente controllate l'allacciamento ■ Effettuate una nuova regolazione
Il sensore non spegne	<ul style="list-style-type: none"> ■ Movimento continuo nel campo di rilevamento ■ La lampada allacciata si trova all'interno del campo di rilevamento e si attiva a causa del cambiamento della temperatura ■ La lampada allacciata è impostata su funzionamento a luce continua (LED acceso) 	<ul style="list-style-type: none"> ■ Controllate il campo ed eventualmente regolatelo nuovamente ossia copritelo ■ Modificate ossia coprite il campo ■ Disattivate il funzionamento a luce continua
Il sensore continua ininterrottamente ad accendere e spegnere	<ul style="list-style-type: none"> ■ La lampada allacciata si trova all'interno del campo di rilevamento ■ Animali in movimento nel campo di rilevamento 	<ul style="list-style-type: none"> ■ Modificate ossia coprite il campo, aumentate la distanza ■ Modificate ossia coprite il campo di rilevamento
Il sensore interviene a sproposito	<ul style="list-style-type: none"> ■ Il vento muove alberi e cespugli nel campo di rilevamento ■ Vengono rilevate automobili sulla strada ■ La luce solare cade direttamente sulla lente ■ Improvvisi sbalzi di temperatura dovuti a condizioni atmosferiche (vento pioggia, neve) o causati da aria di scarico di ventilatori o da aria proveniente da finestre aperte 	<ul style="list-style-type: none"> ■ Modificate il campo ■ Modificate il campo ■ Applicare il sensore con protezioni o spostate il campo ■ Modificate il campo, spostate il luogo di montaggio
Modifica del raggio d'azione del sensore	<ul style="list-style-type: none"> ■ Temperature ambiente diverse 	<ul style="list-style-type: none"> ■ Adattate il raggio d'azione tramite l'apposito regolatore (Fig. 6.2), all'occorrenza utilizzare pellicole di copertura (Fig. 6.4)

ES

1. Acerca de este documento

¡Leer detenidamente y conservar para futuras consultas!

- Protegido por derechos de autor. Queda terminantemente prohibida la reimpresión, ya sea total o parcial, salvo con autorización expresa.
- Sujeto a modificaciones en función del progreso técnico.

Explicación de los símbolos



¡Advertencia de peligros!



Referencia a partes de texto en el documento.

2. Instrucciones generales de seguridad



¡Antes de comenzar cualquier trabajo en el aparato, interrúmpase la alimentación de tensión!

- Para el montaje, el cable eléctrico a conectar deberá estar sin tensión. Por eso, desconecte primero la corriente y compruebe la ausencia de tensión con un comprobador de tensión.
- La instalación del sensor es un trabajo en la red eléctrica. Debe realizarse por tanto profesionalmente, de acuerdo con las normativas de instalación y los requisitos de acometida específicos de cada país. (DE: VDE 0100, AT: ÖVE/ÖNORM E 8001-1, CH: SEV 1000)
- Utilice solo piezas de repuesto originales.
- Las reparaciones solo pueden realizarse en talleres especializados.

3. sensIQ / sensIQ eNet

El sensIQ y sensIQ eNet, en lo siguiente el detector, son detectores activos de movimiento para el exterior y son aptos para el montaje en el techo y la pared. El aparato va equipado con sensores piroeléctricos que registran la radiación térmica invisible de objetos en movimiento (personas, animales etc.). Esta radiación térmica registrada se transforma electrónicamente, activando un consumidor conectado (p. ej. una lámpara). Obstáculos como paredes o cristales impiden la detección de una radiación térmica, con lo cual no se produce

ningún tipo de activación. Todos los ajustes de funciones pueden realizarse también a través del mando a distancia RC9 o Smart Remote, → "8. Accesorios".

Observación: La variante eNet se presta para la integración en una red inalámbrica eNet.

Volumen de suministro (fig. 3.1)

Dimensiones del producto (fig. 3.2)

Elementos del aparato (fig. 3.3)

- A Soporte mural
- B Carcasa del sensor
- C Caja de lente
- D Ajuste de luminosidad
- E Regulación del alcance
- F Enchufe módulo sin potencial (opcional)
- G Temporización
- H Lentes

Soporte esquinero (fig. 3.4)

4. Instalación

- Desconectar la alimentación eléctrica (fig. 4.1)
- Elegir un lugar de montaje adecuado teniendo en cuenta el montaje en el techo o en la pared (fig. 4.2).

El lugar de montaje deberá hallarse a una distancia mínima de 50 cm de cualquier otra lámpara, ya que la radiación térmica puede provocar una activación errónea del sensor. Para lograr una captura óptima el sensor deberá instalarse tangencialmente al sentido del movimiento/aproximación. Incluye soporte esquinero de pared para el montaje en esquinas de pared exteriores.

La línea de alimentación de red consta de un cable trifilar (Ø máx. de las líneas 15 - 19 mm):

L = fase

N = neutro

PE = toma de tierra

Si las juntas de goma están dañadas, hay que sellar las aberturas pasacables con un manguito de doble membrana M16 o M20. En la carcasa se ve un orificio para la condensación insinuado. Este puede abrirse durante el montaje en la pared. En caso de modificarse el cableado, se deberá renovar el soporte de pared.

Ejemplos de conexión

Lámpara sin conductor neutro (fig. 4.3)

Lámpara con conductor neutro (fig. 4.4)

Conexión mediante interruptor en serie para funcionamiento manual y automático (fig. 4.5)

Conexión a través de un interruptor selector para luz permanente y función automática (fig. 4.6)

Posición I: función automática

Posición II: función manual luz permanente

Atención: No es posible la desconexión de la instalación, únicamente la selección opcional entre posición I y posición II.

- Aparato conectado, alumbrado máx. 2500 W, → "13. Datos técnicos"
- Bornes del sensor
- Interruptor en el interior de la casa
- Interruptor en serie en el interior de la casa, manual, automático
- Interruptor selector en el interior de la casa, automático, alumbrado permanente

Conmutación paralela de varios sensores (sin figura)

Para ello, debe tenerse en cuenta que no se supere la potencia de conexión máxima de un sensor.

Además, todos los aparatos han de conectarse en la misma fase.

Aplicación opcional de módulo sin potencial (fig. 4.7).

5. Montaje

- Asegurarse de que todos los componentes se encuentran en perfecto estado.
- No se pongan en servicio en caso de estar deteriorados.
- Elegir un lugar de montaje adecuado teniendo en cuenta el montaje en el techo o en la pared.

El montaje por pasos

- Desenroscar el tornillo de retención (fig. 5.1).
- Separar el soporte mural del chasis del lente (fig. 5.1).
- Perforar el orificio de la salida del agua de condensación en función del sentido del montaje (fig. 5.2).
- Marcar los orificios (fig. 5.3).

Cable empotrado (fig. 5.4)

- Taladrar los orificios e insertar los tacos.
- Asegurar el cableado correcto de los cables de conexión.

Cable de superficie (fig. 5.5).

- Taladrar los orificios e insertar los tacos.
- Asegurar el cableado correcto.
- Para cables de alimentación de superficie, hacer un agujero pasacables en la muesca de la carcasa del sensor y alisarla con la lima (fig. 5.6).
- Conectar enchufe del sensor (fig. 5.7).
- Encajar el chasis del lente en el soporte mural (fig. 5.8).
- Tener en cuenta la posición de los cables de conexión (fig. 5.9).
- Enroscar el tornillo de retención (fig. 5.10).
- Conectar la alimentación eléctrica (fig. 5.11).
- Llevar a cabo los ajustes, → "6. / 7. Funciones".

Puesta en servicio eNet (solo variante eNet)

Para la integración del sensIQ eNet en un sistema eNet están a disposición varios procedimientos y posibilidades.

El canal del sensor del sensIQ eNet puede utilizarse para conmutar a un actor eNet. Además, el relé (canal del actor) del sensIQ eNet puede ser conmutado por un emisor/sensor eNet.

Procedimiento para la integración en el servidor

El servidor eNet reconoce el sensIQ eNet dentro de un minuto una vez aplicada la tensión de alimentación o también, poniendo el canal del sensor en la modalidad de aprendizaje con el mando a distancia RC9, → "7. Funciones mando a distancia RC9". La comunicación con otros dispositivos en el sistema eNet se establece y programa en este caso a través del servidor eNet.

Establecer comunicaciones vía configuración botón push

Conforme al estándar eNet, el sensIQ eNet también puede conectarse directamente con uno o varios dispositivos eNet.

El sensIQ ofrece ambas posibilidades, la conexión del canal del sensor un actor eNet o también la conexión del relé (actor) con un sensor/emisor eNet. Las conexiones se establecen a base del mando a distancia RC9, → "7. Funciones mando a distancia RC9".

Reposición a la configuración de fábrica

Con un reset de ambos canales se consigue la configuración de fábrica inicial.

6. Funciones en el aparato

Una vez conectado a la red, el sensor realiza primero durante unos 40 a 50 s una fase de calibración (LED parpadea en intervalos de un segundo).

Configuración de fábrica

Ajuste de luminosidad: 2000 lux

Temporización: 10 s

Regulación del alcance = máx.

Ajuste de luminosidad (fig. 6.1/E)

El punto de activación deseado puede regularse entre los 2 - 2000 lux aprox.

Temporización (fig. 6.1/F)

El período de alumbrado deseado del aparato conectado puede regularse sin etapas desde aprox. 5 s hasta 15 min como máximo.

Modalidad de impulsos:

Colocando el regulador en "JL", el aparato se encuentra en modo de impulso, es decir que la salida se conecta durante 2 s aprox. (p. ej. para automáticos de escalera). Una vez transcurrido este tiempo, el sensor no reacciona a los movimientos durante aprox. 8 s.

Regulación de alcance (fig. 6.2)

El alcance de detección se puede ajustar mediante 3 reguladores sin etapas de 2 - 20 m sobre tres ejes independientes entre sí. Con los reguladores se ajusta el máximo alcance de detección.

Diagrama de registro (fig. 6.3)

Regulación regulador giratorio \ Altura de montaje	Estándar			
	1,8 m	2,5 m	3 m	5 m
2	2 m	2 m	3 m	4 m
4	4 m	4 m	7 m	12 m
8	8 m	7 m	12 m	>20 m
12	13 m	12 m	>20 m	>20 m
16	19 m	16 m	>20 m	-
máx.	>20 m	>20 m	-	-

Cubiertas 1-5 (fig. 6.4)

Si la regulación individual de los 3 sensores no fuese suficiente, puede usar además las láminas cobertoras 1, 2, 3 para limitar aún más el campo de detección. Las láminas cobertoras 1 + 2 en la parte inferior del sensor reducen la detección de animales pequeños notablemente. Con ello se desactiva, por supuesto, la detección a través de los lentes, en particular, la protección contra sumersión.

Nota: Usando la lámina cobertora 2, el funcionamiento del mando a distancia no está garantizado.

Sugerencia: Limpie el lente con un poco de agua y un producto de limpieza y aplique después la lámina cobertora. De este modo la lámina no se pega de inmediato y hay tiempo para ajustarla con mayor precisión. Después del secado del limpiador la lámina queda bien pegada.

Función de alumbrado permanente (fig. 6.5)

Montando un interruptor en el cable de alimentación de red, además de la simple función de encendido y apagado puede disponerse de las siguientes funciones:

Funcionamiento de sensor:

Encender la luz (si la lámpara está en OFF): Pulse OFF y ON una vez. La lámpara permanecerá encendida durante el tiempo definido.

Apagar la luz (si la lámpara está en ON): Pulse OFF y ON una vez. La lámpara se pone en funcionamiento de sensor.

Alumbrado permanente

Conectar alumbrado permanente:

Pulse OFF y ON dos veces. La lámpara se pone en alumbrado permanente durante 4 horas (LED de estado ON). A continuación cambia de nuevo automáticamente al funcionamiento de sensor (LED de estado OFF).

Desconectar alumbrado permanente:

Pulse OFF y ON una vez. La lámpara se apaga o pasa a funcionamiento de sensor.









Importante: La secuencia de pulsaciones múltiples en el conmutador se deberá realizar con cierta rapidez (del orden de 0,2 a 1 s).

7. Funciones mando a distancia RC9 (fig. 7.1)

El concepto

El mando a distancia RC9 facilita el montaje de las instalaciones de alumbrado de mayor envergadura, al no tener que ajustar cada lámpara/sensor antes del montaje. Con el mando a distancia se puede controlar una cantidad indefinida de lámparas/sensores. Cada pulsación de tecla válida es confirmada en la lámpara/el sensor, en función del respectivo producto, mediante un LED de estado.

Funciones:

-  **1 Ajuste de luminosidad**
El punto de activación deseado puede regularse a golpe de botón.
-  **2** Funcionamiento diurno (independiente de la luminosidad)
-  **3** Funcionamiento nocturno (2 lux)
-  **4** Regulación de la luminosidad mediante la tecla de memorización/modo aprendizaje. Se ha de pulsar esta tecla cuando se den las condiciones de alumbrado a las que se desee que reaccione el sensor en el futuro en caso de movimiento. El valor actual queda memorizado.
-  **5 Temporización**
El intervalo de iluminación deseado desde la última detección de movimiento puede ajustarse pulsando los botones a 10 s, 1 min, 5 min, 15 min.
-  **6** Ajuste del período de alumbrado a un tiempo individualizado. Cada vez que se pulsa el botón, el tiempo actual ajustado aumenta 1 min (máx. 15 min).
-  **7** Al pulsar el botón en funcionamiento de sensor, la lámpara se enciende durante 4 h (LED de estado encendido permanentemente). Al pulsar el botón en funcionamiento 4 h ON, la lámpara se apaga durante 4 h (LED de estado encendido permanentemente). El funcionamiento de 4 h termina una vez transcurrido el tiempo, pulsando la tecla Reset, o, en funcionamiento de 4 h OFF, accionando el botón de 4 h.
-  **8 Modalidad instalación (modo de prueba)**
La modalidad instalación sirve para comprobar la funcionalidad, así como el campo de detección. Con independencia de la luminosidad, la lámpara se conecta en caso de movimiento por unos 5 s. Los movimientos se señalizan a través del LED de estado.
La modalidad instalación tiene prioridad sobre cualquier otro ajuste. La modalidad instalación se finaliza automáticamente después de 10 min.
La modalidad instalación se finaliza inmediatamente pulsando Reset.
- Atención:** El modo aprendizaje y el modo instalación no pueden usarse simultáneamente.

 **9 Reposición (Reset)**
Devolución de todos los ajustes a los valores ajustados manualmente en la lámpara o a las regulaciones de fábrica.

 **10 Sensor**
Modo aprendizaje canal de sensor (solo productos eNet)
Pulsar botón aprox. 5 s, hasta que el LED del sensor eNet centellee. Si el canal actor de otro dispositivo también está puesto en modo aprendizaje, vuélvase a pulsar el botón.
Borrar conexión de canal de sensor
Pulsar botón aprox. 20 s, hasta que el LED del sensor eNet centellee rápidamente, a continuación, vuélvase a pulsar el botón brevemente.

Modalidad programación/conexión con el servidor eNet
Pulsar botón aprox. 5 s, hasta que el LED del sensor eNet centellee.

 **11 Actor**
Modo aprendizaje canal de actor (solo productos eNet)
Pulsar botón aprox. 5 s, hasta que el LED del actor eNet centellee.
Borrar conexión de canal de actor
Pulsar botón aprox. 20 s, hasta que el LED del canal del actor eNet centellee rápidamente, a continuación, vuélvase a pulsar el botón brevemente.

8. Accesorios

Módulo sin potencial MPF1: EAN 4007841609115
Smart Remote: EAN 4007841009151

9. Funcionamiento/Cuidados

El sensor infrarrojo sirve para encender la luz automáticamente. El aparato no es apto para alarmas antirrobo especiales debido a que carece de la seguridad antisabotaje prescrita para las mismas. Las condiciones atmosféricas pueden afectar al funcionamiento del detector de movimientos. Fuertes ráfagas de viento, la nieve, la lluvia y el granizo pueden provocar una activación errónea al no poder distinguir entre cambios de temperatura repentinos y fuentes térmicas. En caso de ensuciarse, el lente detector podrá limpiarse con un paño húmedo (sin limpiador).

10. Declaración de conformidad CE

Por la presente, STEINEL Vertrieb GmbH declara que el tipo de equipo radioeléctrico SensIQ eNet es conforme con la Directiva 2014/53/UE. El texto completo de la declaración UE de conformidad está disponible en la dirección Internet siguiente: www.steinell.de

11. Eliminación

Aparatos eléctricos y embalajes han de someterse a un reciclamiento respetuoso con el medio ambiente.



¡No eche los aparatos eléctricos a la basura doméstica!

Solo para países de la UE:

Según la Directiva europea vigente sobre residuos de aparatos eléctricos y electrónicos y su transposición al derecho nacional, aparatos eléctricos fuera de uso han de ser recogidos por separado y sometidos a un reciclamiento respetuoso con el medio ambiente.

12. Garantía de fabricante

A usted, el comprador, le asisten ciertos derechos legales frente al vendedor. En la medida en que estos derechos existan en su país, ellos no se verán acortados ni limitados por nuestro Certificado de garantía. Le ofrecemos 5 años de garantía sobre el estado y el funcionamiento impecables de su producto STEINEL Professional con técnica de sensores. Garantizamos que este producto carece de defectos derivados del material, la fabricación o construcción. Garantizamos la plena funcionalidad de todos los cables y piezas electrónicas, así como la ausencia de defectos en cualquier material empleado o en su superficie.

Reclamación

Si usted desea reclamar su producto, envíelo, por favor, todo completo y a porte pagado junto con el tíquet de compra original que deberá indicar la fecha de compra y la denominación del producto a su vendedor o directamente a nuestra dirección, **SAET-94 S.L. - C/Trepadella, nº 10, Pol. Ind. Castellbisbal Sud, E-08755 Castellbisbal (Barcelona)**. Recomendamos, por eso, guardar bien el tíquet de compra hasta que haya expirado

el período de garantía. STEINEL no responderá por gastos o riesgos de transporte con motivo del envío.

Información para hacer constar un caso de garantía la obtendrá a través de nuestra página web www.steinell-professional.de/garantie

Para cualquier caso de garantía o duda referente a su producto, nos puede llamar al número del Servicio Técnico **+34 93 772 28 49**.

5 AÑOS
DE GARANTÍA
DE FABRICANTE

13. Datos técnicos

Dimensiones (alt. × anch. × prof.)	144 × 113 × 172 mm	
Potencias de ruptura adicionales	carga de bombilla incandescente/halógena	2500 W
	lámparas fluorescentes balastro electrónico	1500 W
	lámparas fluorescentes no compensadas	1000 VA
	lámparas fluorescentes compensadas en serie	1800 VA
	lámparas fluorescentes compensadas en paralelo	500 VA
	lámparas halógenas bajo voltaje	2300 VA
	LED < 2 W	16 W
	2 W < LED < 8 W	64 W
	LED < 8 W	64 W
	carga capacitiva	176 µF
Conexión a la red	220-240 V AC 50/60 Hz	
Ángulo de detección	300° con 180° ángulo de apertura así como protección contra sumersión y vigilancia de campo posterior. Posibilidad de desactivación de registro por segmentos	
Alcance	regulable mediante regulador giratorio en 3 direcciones independientes entre sí, (2 – 20 m, temperatura estabilizada)	
Sensores	4 sensores, 6 niveles de detección para el área remota y 5 para protección contra sumersión, 1360 zonas de conmutación	
Temporización	5 s - 15 min, modalidad de impulsos (aprox. 2 s)	
Regulación crepuscular	2-2000 lux	
Alumbrado permanente	conmutable (4 h)	
Apagado permanente	conmutable (4 h) / (solo vía mando a distancia)	
Índice de protección	IP54 con tecnología de 2 componentes plásticos	
Campo de temperatura	-20 °C hasta + 50 °C	
Solo variante eNet		
Radiofrecuencia	868,3 MHz	
Potencia de emisión	máx. 20 mW	
Alcance en campo libre	máx. 100 m	

14. Fallos de funcionamiento

Fallo	Causa	Remedio
Sensor sin tensión	<ul style="list-style-type: none"> ■ Fusible defectuoso, interruptor en OFF, línea interrumpida ■ Cortocircuito 	<ul style="list-style-type: none"> ■ Cambiar el fusible, poner el interruptor en ON, comprobar la línea de alimentación con un comprobador de tensión ■ Comprobar conexiones
El sensor no se enciende	<ul style="list-style-type: none"> ■ En funcionamiento a la luz del día, regulación crepuscular ajustada para funcionamiento nocturno ■ Bombilla defectuosa ■ Interruptor en OFF ■ Fusible defectuoso ■ Campo de detección desajustado 	<ul style="list-style-type: none"> ■ Reajustar ■ Cambiar bombilla ■ Conectar ■ Cambiar fusible y, dado el caso, comprobar conexión ■ Reajustar
El sensor no se apaga	<ul style="list-style-type: none"> ■ Constante movimiento en el campo de detección ■ La lámpara conectada se encuentra dentro del campo de detección y conmuta de nuevo por variación de temperatura ■ La lámpara conectada se encuentra en modo de alumbrado permanente (LED encendido) 	<ul style="list-style-type: none"> ■ Controlar el campo de detección y, dado el caso, reajustar o volver a cubrirlo ■ Cambiar el campo de detección o cubrirlo ■ Desactivar el modo alumbrado permanente
El sensor se enciende y apaga continuamente	<ul style="list-style-type: none"> ■ Lámpara conectada se halla en el campo de detección ■ Animales en movimiento en el campo de detección 	<ul style="list-style-type: none"> ■ Modificar el campo de detección o cubrirlo, aumentar distancia ■ Modificar el campo de detección o cubrirlo
El sensor se enciende sin desealarlo	<ul style="list-style-type: none"> ■ El viento mueve los árboles y matorrales en el campo de detección ■ Detección de coches en la calle ■ La luz del sol le da al lente ■ Cambios bruscos de temperatura por el clima (viento, lluvia, nieve) o la corriente de ventiladores, ventanas abiertas 	<ul style="list-style-type: none"> ■ Modificar el campo de detección ■ Modificar el campo de detección ■ Montar el sensor de manera protegida o modificar el campo de detección ■ Modificar la zona, cambiar el lugar de montaje
El sensor cambia de alcance	<ul style="list-style-type: none"> ■ Otras temperaturas ambientales 	<ul style="list-style-type: none"> ■ Adaptar el alcance de detección mediante el regulador de alcance (fig. 6.2) o, en su caso, aplicar láminas cobertoras (fig. 6.4)

1. Sobre este documento

Por favor, leia-o com atenção e guarde-o num local seguro!

- Protegido pela lei sobre direitos de autor. Qualquer reimpressão, mesmo que apenas parcial, só é permitida com o nosso consentimento.
- Reservado o direito a alterações que visem o progresso técnico.

Explicação de símbolos



Aviso de perigo!



Remete para referências do texto no documento.

2. Instruções de segurança gerais



Antes de executar qualquer trabalho no aparelho, desligue-o da corrente de alimentação!

- Durante a montagem, o cabo elétrico a conectar deve estar isento de tensão. Para tal, desligue primeiro a corrente e verifique se não há tensão, usando um busca-polos.
- A instalação do sensor consiste essencialmente em lidar com tensão de rede. Por esse motivo, terá de ser realizada de forma profissional segundo as respetivas prescrições de instalação e condições de conexão habituais nos diversos países. (DE: VDE 0100, AT: ÖVE/ÖNORM E 8001-1, CH: SEV 1000)
- Use exclusivamente peças de origem.
- Reparações só podem ser efetuadas por oficinas especializadas.

3. sensIQ / sensIQ eNet

O sensIQ e o sensIQ eNet, são detetores de movimento de exterior, para montagem em parede ou teto. O aparelho está equipado com sensores pirlétricos que detetam a radiação térmica invisível proveniente de corpos em movimento (pessoas, animais, etc.). A radiação térmica registada é transformada por via eletrónica ligando o consumidor que esteja conectado (p. ex. um candeeiro). Os obstáculos, como por ex. muros ou vidros, não permitem a deteção de radiações térmicas, impossibilitando a comutação. Todas as regulações das

funções podem também ser realizadas através do comando RC9 ou do Smart Remote, → "8. Acessórios".

Nota: A versão eNet é adequada para ser integrada numa rede eNet sem fios.

Itens fornecidos (fig. 3.1)

Dimensões do produto (fig. 3.2)

Elementos do aparelho (fig. 3.3)

- | | |
|---|---|
| A | Base de fixação à parede |
| B | Carcaça da lente |
| C | Caixa do sensor |
| D | Ajuste da luminosidade |
| E | Ajuste do alcance |
| F | Encaixe do módulo livre de potencial (opcional) |
| G | Ajuste do tempo |
| H | Lentes |

Suporte angular de fixação à parede (fig. 3.4)

4. Instalação

- Desligue a fonte de alimentação elétrica (fig. 4.1).
- Escolha um local de montagem adequado, tendo em conta se se trata de montagem no teto ou na parede (fig. 4.2).

O local de montagem deve encontrar-se a uma distância mínima de 50 cm da fonte de luz, pois a radiação térmica pode ocasionar a ativação errada do detetor. Para alcançar uma deteção perfeita, o detetor deve estar instalado em sentido tangencial à direção de aproximação. Inclui um suporte angular de fixação à parede para montagem em esquinas.

O cabo proveniente da rede é composto por 3 condutores (Ø máx. 15 - 19 mm).

- L = fase
N = condutor neutro
PE = fio de proteção à terra

Se a borracha vedante for danificada, é preciso vedar as aberturas de passagem dos cabos com um bocal de membrana dupla M16 ou M20. No corpo do detetor está prevista a abertura de um orifício de escoamento de água condensada. Ao realizar a montagem na parede, este orifício pode ser aberto. Se a cablagem for alterada posteriormente, é preciso substituir o suporte de parede.

Exemplos de conexão

Candeeiro sem neutro (fig. 4.3)

Candeeiro com neutro (fig. 4.4)

Conexão mediante comutador de lustre para modo manual e automático (fig. 4.5)

Conexão mediante comutador inversor para modo de luz permanente e automático (fig. 4.6)

Posição I: Modo automático

Posição II: Modo manual, iluminação contínua

Atenção: não se pode desligar a instalação, só é possível selecionar uma das posições I e II.

- Consumidores, iluminação máx. . 2500 W, → "13. Dados técnicos"
- Bornes de conexão do sensor
- Interruptor no interior da casa
- Comutador em série no interior da casa, modo manual, modo automático
- Comutador de escada no interior da casa, modo automático, luz permanente

Ligar em paralelo vários sensores (sem fig.)

É preciso prestar atenção para não ultrapassar a potência de conexão máxima de um sensor. Além disso, todos os aparelhos devem ser ligados à mesma fase.

Módulo de isenção de potencial (fig. 4.7).

5. Montagem

- Verifique todos os componentes para detetar eventuais danos.
- Se detetar qualquer dano, não coloque o produto em funcionamento.
- Escolha um local de montagem adequado, tendo em conta se se trata de montagem no teto ou na parede.

Passos de montagem

- Desaperte o parafuso de fixação (fig. 5.1).
- Separe o suporte de fixação à parede da caixa da lente (fig. 5.1).
- Abra um orifício de escoamento de água condensada de acordo com a orientação de montagem (fig. 5.2).
- Marque os furos (fig. 5.3).

Cabo de alimentação para montagem embutida (fig. 5.4).

- Faça os furos e coloque as buchas.
- Preste atenção à cablagem correta do cabo de conexão.

Montagem saliente do cabo (fig. 5.5).

- Faça os furos e coloque as buchas.
- Preste atenção à cablagem correta.
- No caso de montagem à superfície do cabo de alimentação, abra a ranhura para a passagem do cabo e lime-a para a alisar (fig. 5.6).
- Ligue a ficha de ligação do sensor (fig. 5.7).
- Encaixe a caixa da lente no suporte de fixação à parede (fig. 5.8).
- Preste atenção à posição dos cabos de conexão (fig. 5.9).
- Coloque o parafuso de fixação (fig. 5.10).
- Ligue a fonte de alimentação elétrica (fig. 5.11).
- Proceda aos ajustes, → "6. / 7. Funções".

Colocação em funcionamento eNet (apenas variante eNet)

Para integrar o sensIQ eNet num sistema eNetSystem, existem vários procedimentos e possibilidades.

O canal do detetor sensIQ eNet pode ser usado para comutar um atuador eNet. Além disso, o relé do detetor sensIQ eNet pode comutar um emissor/detetor eNet.

Procedimento para a programação no servidor

O servidor eNet deteta o sensIQ eNet dentro de um minuto após a aplicação da tensão de alimentação ou depois de o canal de detetor ter sido colocado no modo de aprendizagem através do controlo remoto RC9, → "7. Funções do controlo remoto RC9". Neste caso, a ligação a outros elementos do sistema eNet será configurada e programada através do servidor eNet.

Estabeleça as ligações através da configuração push button

Segundo o padrão eNet, o sensIQ eNet também pode ser ligado diretamente a um ou vários elementos eNet.

O sensIQ oferece as duas possibilidades: ligar o canal do detetor com um atuador eNet ou ligar o relé (atuador) a um sensor/emissor eNet.

A configuração destas ligações é efetuada através do comando RC9, → "7. Funções do controlo remoto RC9".

Reposição dos valores de fábrica

Valores de fábrica são repostos fazendo reset aos dois canais.

6. Funções a regular no aparelho

Depois de ser ligado à rede elétrica, o sensor começa por efetuar uma fase de medição de 40-50 s de duração (LED pisca em intervalos de um segundo).

Valores de fábrica:
Ajuste da luminosidade: 2000 lux
Ajuste do tempo: 10 s
Ajuste do alcance = máx.

Ajuste da luminosidade (fig. 6.1/E)

O valor desejado pode ser ajustado de 2 a 2000 lux.

Ajuste do tempo (fig. 6.1/F)

O tempo de luz ligada pode ser ajustado progressivamente entre aproximadamente 5 seg. e no máximo 15 min.

Modo de impulsos:

Colocando o regulador em "JL", o aparelho passa para o modo de impulsos, isto é, a saída é ativada por aprox. 2 s (por ex. para automático de escada). A seguir, o sensor não reagirá a qualquer movimento durante aprox. 8 s.

Ajuste do alcance (fig. 6.2)

O alcance pode ser regulado progressiva e separadamente por três potenciômetros, de 2 a 20 m, em três eixos. A deteção máxima do alcance é ajustada no potenciômetro.

Gráfico de deteção (fig. 6.3)

Potenciômetro \ Altura de montagem	Standard			
	1,8 m	2,5 m	3 m	5 m
2	2 m	2 m	3 m	4 m
4	4 m	4 m	7 m	12 m
8	8 m	7 m	12 m	>20 m
12	13 m	12 m	>20 m	>20 m
16	19 m	16 m	>20 m	–
máx.	>20 m	>20 m	–	–

Películas de cobertura 1-5 (fig. 6.4)

Se a regulação separada dos três sensores não for suficiente, também podem ser usadas as películas de cobertura 1, 2 e 3 para limitar ainda mais a área de deteção. As películas de cobertura 1 e 2 situadas abaixo do sensor reduzem consideravelmente a deteção de animais pequenos. Mas é óbvio que estas lentes tapadas deixam de assegurar a deteção, especialmente a proteção contra movimentos dissimulados ficará sem efeito.

Nota: ao usar a película de cobertura 2, o controlo remoto não funciona.

Dica: ponha um pouco de água com detergente na lente antes de colocar a película de cobertura. A película não colará imediatamente, permitindo um ajuste preciso mais cómodo. Assim que o líquido secar, a película ficará colada à lente.

Função de iluminação permanente (fig. 6.5)

Se for instalado um interruptor no cabo proveniente da rede, além das meras funções de ligar e desligar, ainda são possíveis as funções seguidamente enunciadas:

Funcionamento do detetor:

Ligar a luz (estando o candeeiro DESLIGADO): Interruptor DESLIGA e LIGA 1 vez. O candeeiro fica aceso durante o tempo predefinido.

Desligar a luz (estando o candeeiro LIGADO): Interruptor DESLIGA e LIGA 1 vez. O candeeiro passa para o funcionamento de sensor.

Funcionamento de luz permanente

Ligar a luz permanente:

Interruptor DESLIGA e LIGA 2 vezes. O candeeiro é ligado por 4 horas em modo de luz permanente (LED de estado LIGADO). A seguir, passa automaticamente para o funcionamento de detetor (LED de estado DESLIGADO).

Desligar a luz permanente:

Interruptor DESLIGA e LIGA 1 vez. O candeeiro desliga-se ou passa para o funcionamento de detetor.

Importante: ao acionar o interruptor várias vezes seguidas, os intervalos devem ser mínimos (na ordem de 0,2-1 s)

7. Funções do controlo remoto RC9 (fig. 7.1)

O princípio

O controlo remoto opcional RC9 facilita a parametrização de sistemas de iluminação de grandes dimensões, pois deixa de ser necessário ajustar cada luminária/detetor antes de os instalar. O controlo remoto permite controlar um número ilimitado de luminárias/detecores. Cada premir válido do botão é confirmado através de um LED de estado na armadura/detetor, dependendo produto.

Funções:

1 Ajuste da luminosidade

O valor desejado pode ser ajustado premindo um botão.

 2 Regime diurno (independentemente da luminosidade)

 3 Regie noturno (2 lux)

 4 Ajuste da luminosidade através do botão de memória/modo Teach. Esta tecla deve ser premida no momento em que se verificam as condições de luminosidade desejadas para a ativação futura do detetor de movimento. O valor atual fica memorizado.

 5 Ajuste do tempo
Premindo os botões, a duração de luz ligada desejada após a última deteção de movimento pode ser definida para 10 s, 1 min., 5 min., 15 min.

 6 Ajustar a duração de luz ligada para o tempo que se deseja. Cada vez que se premir o botão, o ajuste do tempo aumenta um minuto (máx. 15 min).

 7 Ao premir este botão com o detetor em funcionamento, a iluminação associada acende-se por quatro horas (o LED de estado fica aceso permanentemente). Premindo novamente este botão, o candeeiro desliga-se por quatro horas (o LED de estado fica aceso permanentemente). O funcionamento de 4 h é cancelado depois de ter decorrido o tempo, premindo o botão reset ou, em funcionamento DESLIGADO por 4 h, premindo o botão 4 h.

 8 Modo Install (Modo de teste)
O modo Install destina-se à verificação do funcionamento e da área de deteção. Independentemente da luminosidade, o candeeiro liga-se por 5 s ao detetar movimento. O movimento é sinalizado através do LED de estado.

O modo Install tem prioridade face a todas as outras definições. Passados 10 min. o modo Install é cancelado automaticamente.

Depois de ser premido uma vez o botão reset o modo Install é cancelado automaticamente.

Atenção: o modo Teach e o modo Install não podem ser usados ao mesmo tempo.

 9 Reset
Recolocação de todas as definições nos valores definidos manualmente ou nos valores de fábrica.

 10 Sensor
Modo de programação do canal do detetor (apenas produtos eNet)
Prima o botão por aprox. 5 s, até o LED do sensor eNet piscar. Se o canal do outro aparelho também estiver no modo de aprendizagem, volte a premir brevemente o botão.

Terminar a ligação do canal do detetor
Prima o botão aprox. 20 s até o LED do detetor eNet começar a piscar rapidamente, depois, volte a premir brevemente o botão.

Modo de programação/ligação com o servidor eNet
Prima o botão por aprox. 5 s, até o LED do sensor eNet piscar.

 11 Atuador
Modo de programação do canal do equipamento receptor (apenas produtos eNet)
Prima o botão por aprox. 5 s, até o LED do canal do receptor eNet piscar.

Terminar a ligação do canal do receptor
Prima o botão aprox. 20 s até o LED do canal do receptor eNet começar a piscar rapidamente, depois, volte a premir brevemente o botão.

8. Acessórios

Módulo livre de potencial MPF 1:
EAN 4007841609115

Smart Remote:
EAN 4007841009151

9. Funcionamento/conservação

O detetor de infravermelhos é adequado para a ativação automática de luzes. O aparelho não se adequa a sistemas de alarme antirroubo especiais, uma vez que não está garantida a proteção contra sabotagem exigida por lei. As influências climáticas podem deteriorar o funcionamento do detetor de movimento. As rajadas fortes de vento, a neve, a chuva e o granizo podem causar uma ativação errada, porque o sistema não consegue distinguir entre alterações súbitas de temperatura e irradiação proveniente de fontes de calor. Se estiver suja, a lente de deteção pode ser limpa com um pano húmido (sem usar produtos de limpeza).

10. Declaração de conformidade CE

O(a) abaixo assinado(a) STEINEL Vertrieb GmbH declara que o presente tipo de equipamento de rádio SensIQ eNet está em conformidade com a Diretiva 2014/53/UE. O texto integral da declaração de conformidade está disponível no seguinte endereço de Internet: www.steinel.de

11. Reciclagem

Equipamentos elétricos, acessórios e embalagens devem ser entregues num posto de reciclagem ecológica.



Nunca deite equipamentos elétricos para o lixo doméstico!

Apenas para estados membros da U.E.:

Segundo a diretiva europeia relativa aos resíduos de equipamentos elétricos e eletrónicos, e a respetiva transposição para o direito nacional, todos os equipamentos elétricos e eletrónicos em fim de vida útil devem ser recolhidos separadamente e entregues nos pontos de recolha previstos para fins de reutilização ecológica.

12. Garantia do fabricante

Enquanto comprador, tem direito a uma garantia quer seja legal ou por defeitos de fabrico junto do vendedor. A nossa declaração de garantia não tem qualquer efeito substitutivo nem limitador sobre estes direitos. Nós concedemos-lhe 5 anos de garantia sobre o perfeito estado e o correto funcionamento do seu produto da série STEINEL Professional. Garantimos-lhe que o produto não apresenta quaisquer defeitos de material, fabrico e construção. Garantimos as perfeitas condições de funcionamento de todos os componentes eletrónicos e cabos, bem como a ausência de defeitos em todos os materiais utilizados e respetivos acabamentos.

Reclamação

Se pretender fazer uma reclamação, ao abrigo da garantia, envie por favor, o seu produto completo com os respetivos portes pagos e acompanhado pelo original da fatura de compra, que deverá conter obrigatoriamente a data da compra e a designação inequívoca do produto, ao seu revendedor ou diretamente a nós:

F.Fonseca, S.A. - Rua João Francisco do Casal 87-89, 3800-266 Aveiro. Por isso, recomendamos que guarde a sua fatura de compra num local seguro até o prazo de garantia expirar. A F.Fonseca, S.A. não assumirá qualquer responsabilidade pelos custos e riscos de transporte na devolução de um produto. Para obter informações sobre como reclamar o seu direito a uma intervenção ao abrigo da garantia, visite o nosso site em www.ffonseca.com

Se necessitar de uma intervenção ao abrigo da garantia ou se tiver qualquer dúvida em relação ao seu produto, contacte-nos através da nossa linha de assistência: **+351 234 303 900.**



13. Dados técnicos

Dimensões (a x l x p)	144 x 113 x 172 mm	
Potências de comutação suplementares		
	Carga de lâmpada incandescente/halogéneo	2500 W
	Lâmpadas fluorescentes, balastro eletrónico	1500 W
	Lâmpadas fluorescentes, descompensado	1000 VA
	Lâmpadas fluorescentes, compensado em série	1800 VA
	Lâmpadas fluorescentes compensadas em paralelo	500 VA
	Lâmpadas de halogéneo de baixa voltagem	2300 VA
	LED < 2 W	16 W
	2 W < LED < 8 W	64 W
	LED > 8 W	64 W
	Carga capacitiva	176 µF
Ligação à rede	220-240 V CA 50/60 Hz	
Ângulo de deteção	300° com ângulo de abertura de 180° bem como proteção contra movimentos dissimulados e monitorização mesmo por baixo do detetor. É possível suprimir a deteção por segmentos	
Alcance	ajustável em 3 direções diferentes através dos potenciómetros, (2 a 20 m, temperatura estabilizada)	
Sistema de sensores	4 sensores, 6 níveis de deteção para longas distâncias e 5 para a proteção contra movimentos dissimulados, 1360 zonas de comutação	
Ajuste do tempo	5 s - 15 min, modo de impulsos (aprox. 2 s)	
Regulação crepuscular	2 - 2000 lux	
Luz permanente	comutável (4 h)	
Desligar permanente	conectável (4 h) / (apenas com comando)	
Grau de proteção	IP54 através de tecnologia 2K	
Intervalo de temperatura	-20 °C até + 50 °C	
Apenas variante eNet		
Radiofrequência	868,3 MHz	
Potência emissora	máx. 20 mW	
Alcance em campo livre	máx. 100 m	

14. Falhas de funcionamento

Falha	Causa	Solução
O sensor não tem tensão	<ul style="list-style-type: none"> ■ Fusível queimado, não ligado, ligação interrompida ■ Curto-circuito 	<ul style="list-style-type: none"> ■ Fusível novo, ligue o interruptor de rede, verifique o condutor com um medidor de tensão ■ Verifique as conexões
Sensor não liga	<ul style="list-style-type: none"> ■ Durante o regime diurno a regulação crepuscular está ajustada para o regime noturno ■ A lâmpada incandescente fundiu ■ Interruptor de rede DESLIGADO ■ Fusível queimado ■ Área de deteção ajustada incorretamente 	<ul style="list-style-type: none"> ■ Reajuste ■ Substitua a lâmpada ■ Ligue ■ Fusível novo, verifique eventualmente a conexão ■ Reajuste
Sensor não desliga	<ul style="list-style-type: none"> ■ Movimento constante na área de deteção ■ A iluminação ligada está dentro da área de deteção e volta a ligar, devido a alteração térmica ■ A iluminação ligada encontra-se em modo de funcionamento de luz permanente (LED aceso) 	<ul style="list-style-type: none"> ■ Examine a área e eventualmente reajuste ou cubra com o obturador ■ Modifique a área ou cubra-a com o obturador ■ Desative o modo de funcionamento de luz permanente
O sensor está sempre a LIGAR/DESLIGAR	<ul style="list-style-type: none"> ■ O candeeiro ligado está dentro da área de deteção ■ Encontram-se animais em movimento dentro da área de deteção 	<ul style="list-style-type: none"> ■ Modifique a área ou cubra-a, aumente a distância ■ Mude a área de deteção ou cubra-a com o obturador
Sensor liga inadvertidamente	<ul style="list-style-type: none"> ■ A iluminação ligada árvores e arbustos na área de deteção ■ São detetados automóveis a passar na estrada ■ Luz do sol incide sobre a lente ■ Alteração térmica súbita devido a influências climatéricas (vento, chuva, neve) ou ar evacuado de ventiladores, janelas abertas 	<ul style="list-style-type: none"> ■ Modifique a área ■ Modifique a área ■ Monte o sensor num ponto protegido ou reajuste a área ■ Modifique a área, mude para outro local de montagem
Alteração do alcance do sensor	<ul style="list-style-type: none"> ■ Temperaturas ambiente diferentes 	<ul style="list-style-type: none"> ■ Ajuste o alcance com o respetivo potenciômetro (fig. 6.2), se for necessário, use o obturador (fig. 6.4)

SE

1. Om detta dokument

Läs noga igenom dokumentet och förvara det väl!

- Upphovsrättsligt skyddat. Eftertryck, även delar av texten, bara med vårt samtycke.
- Ändringar som görs pga den tekniska utvecklingen, förbehålles.

Symbolförklaring



Varning för fara!



Hänvisning till textställen i dokumentet.

2. Allmänna säkerhetsanvisningar



Bryt spänningen före alla arbeten på produkten!

- Inkoppling måste utföras i spänningsfritt tillstånd. Bryt strömmen och kontrollera med spänningsprovare att alla parter är spänningslösa.
- Eftersom sensorn installeras till nätspänningen måste arbetet utföras på ett fackmannamässigt sätt enligt gällande installationsföreskrifter och anslutningskrav i respektive land. (**DE**: VDE 0100, **AT**: ÖVE/ÖNORM E 8001-1, **CH**: SEV 1000)
- Använd endast originalreservdelar.
- Reparationer får bara genomföras i en auktoriserad verkstad.

3. sensiQ / sensiQ eNet

sensiQ och sensiQ eNet, nedan kallade sensor, är rörelsevakter för utomhusbruk, lämpliga för tak- och väggmontage. Sensorn är utrustad med pyrosensorer som känner av den osynliga värmestrålningen från kroppar i rörelse (människor, djur, etc.). Den registrerade värmestrålningen omvandlas på elektronisk väg och en ansluten förbrukare (t.ex. en lampa) tänds. Värmestrålningen registreras inte genom olika hinder, som t.ex. väggar eller glasrutor, och då sker ingen koppling. Alla funktionsinställningar kan även göras via fjärrkontrollen RC9 eller Smart Remote, → "8. Tillbehör".

Anmärkning: Modell eNet är avsedd för buss-systemet eNet.

Innehåll (**bild 3.1**)

Produktmått (**bild 3.2**)

Produkten består av följande delar (**bild 3.3**)

- A Väggfäste
 - B Sensorhuvud
 - C Täcklock
 - D Inställning av skymningsnivå
 - E Inställning av räckvidd
 - F Modul för potentialfri kontakt (tillbehör)
 - G Inställning av efterlystid
 - H Sensorlins
- Hörmfäste (**bild 3.4**)

4. Installation

- Bryt spänningen (**bild 4.1**).
- Välj en lämplig montageplats för tak- och väggmontage (**bild 4.2**).

Platsen för montaget bör befinna sig minst 50 cm från en lampa eller strålkastare, eftersom värmen från lampan kan utlösa systemet. För att uppnå en optimal bevakning, måste sensorn vara installerad tagentiellt mot gärktningen. För montage på ytterhörn ingår ett hörmfäste.

Nätanslutningens matarledning består av en 3-ledar-kabel (max. Ø 15-19 mm):

- L** = fasledare
- N** = neutralledare
- PE** = skyddsledare

Vid skador på tätningsgummit måste öppningarna för kabelgenomföringen tätas med en dubbel membranhylsa M16 resp. M20. På huset finns en markering för ett kondensvattenhåll. Vid väggmontage kan det öppnas. Vid en senare ändring av ledningsdragningen måste vägghållaren bytas ut.

Anslutningsexempel

Armatyr utan neutralledare (**bild 4.3**)

Armatyr med neutralledare (**bild 4.4**)

Anslutning via seriebrytare för manuell och automatisk drift (**bild 4.5**)

Anslutning via växelbrytare för permanent ljus och automatisk drift (**bild 4.6**)

Läge I: automatisk drift

Läge II: manuell drift, permanent belysning

Obs! Frånkoppling av anläggningen är inte möjlig, det går bara att välja mellan läge I och läge II.

- a) Förbrukare, belysning max. 2500 W, → "13. Tekniska data"
- b) Sensorns anslutningsplintar
- c) Strömbrytare 1-pol
- d) Strömbrytare trapp, för manuell eller automatisk
- e) Strömbrytare trapp, för konstant På eller automatisk

Parallellkoppling av flera sensorer (utan bild)

Observera att sensorns maximala anslutningseffekt inte får överskridas. Dessutom måste alla enheter anslutas till samma fas.

Modul för potentialfri kontakt tillbehör (bild 4.7).

5. Montage

- Kontrollera samtliga delar med avseende på skador.
- Är produkten skadad får den inte tas i bruk.
- Välj en lämplig montageplats för tak- resp. väggmontage.

Montageordning

- Lossa låsskruven (bild 5.1).
 - Ta av väggfästet från täcklocket (bild 5.1).
 - Borra kondensvattenhål beroende av montage-riktning (bild 5.2).
 - Markera borrhålen (bild 5.3).
- Kabel infällt montage (bild 5.4).
- Borra hål och sätt i pluggar.
 - Se till att anslutningskablarna är korrekt anslutna.

Utanpåliggande kabel (bild 5.5).

- Borra hål och sätt i pluggar.
- Se till att kablarna är korrekt anslutna.
- Borra upp urtaget för kabelföringen på sensorhuset vid utanpåliggande matarledning och fila så det blir slätt (bild 5.6).
- Anslut sensorns kopplingsplintar (bild 5.7).
- Sätt linshuset på väggfästet (bild 5.8).
- Var noga med anslutningskablarnas läge (bild 5.9).
- Skruva fast låsskruven (bild 5.10).
- Slå till spänningen (bild 5.11).
- Genomför inställningarna, → "6. / 7. Funktioner".

Driftsättning eNet (bara eNet-variant)

Det finns olika tillvägagångssätt och möjligheter att integrera sensIQ eNet i ett eNet-system.

Sensorkanalen på sensIQ eNet kan användas för att koppla en eNet-aktor.

Dessutom kan reläet (aktorkanal) på sensIQ eNet kopplas genom en eNet-sändare/sensor.

Tillvägagångssätt för inläring i servern

eNet-servern identifierar sensIQ eNet inom en minut efter att matarspänningen har lagts på eller när sensorkanalen har kopplats till inlärningsläge med fjärrkontrollen RC9, → "7. Funktioner fjärrkontroll RC9". Förbindelsen till andra deltagare i eNet-systemet upprättas och programmeras då via eNet-servern.

Upprätta förbindelser via Push-Button-konfiguration

Enligt eNet-standard kan sensIQ eNet även anslutas direkt till en eller flera eNet-deltagare.

Med sensIQ kan sensorkanalen antingen anslutas till en eNet-aktor eller reläet (aktor) kan anslutas till en eNet-sensor/sändare.

Sådana förbindelser inrättas med hjälp av fjärrkontrollen RC9, → "7. Funktioner fjärrkontroll RC9".

Återställa till fabriksinställningar

Genom att återställa båda kanalerna sker en återställning till fabriksinställning.

6. Funktioner på sensorn

Efter anslutningen till nätet genomför sensorn först en kalibreringsfas i 40-50 sekunder (LED-lampan blinkar i sekundtakt).

Fabriksinställning:

Inställning av ljusstyrka: 2000 lux

Efterlystid: 10 sek

Inställning av räckvidden = max.

Inställning av skymningsnivå (bild 6.1/E)

Önskad skymningsnivå kan ställas in mellan ca 2-2000 lux (= frånkopplat).

Efterlystid (bild 6.1/F)

Den anslutna förbrukarens efterlystid kan ställas in steglöst från ca 5 sekunder till max. 15 minuter.

Impulsläge: Ställs reglaget på "JL", befinner sig enheten i impulsläge, dvs. utgången kopplas på i ca 2 sekunder (t.ex. för en trapphussautomat). Därefter reagerar inte sensorn på rörelser i ca 8 sekunder.

Inställning av räckvidd (bild 6.2)

Räckvidden kan steglöst ställas in via 3 vridreglage 2-20 m i tre riktningar, oberoende av varandra. Med reglagen ställs den maximala räckvidden för bevakningen in.

Bevakningsdiagram (bild 6.3)

Inställning vridreglage	Montagehöjd			
	1,8 m	2,5 m	3 m	5 m
2	2 m	2 m	3 m	4 m
4	4 m	4 m	7 m	12 m
8	8 m	7 m	12 m	>20 m
12	13 m	12 m	>20 m	>20 m
16	19 m	16 m	>20 m	-
max.	>20 m	>20 m	-	-

Täckfolier 1-5 (bild 6.4)

Skulle den oberoende inställningen av de 3 sensorerna inte räcka till, kan dessutom täckfolierna 1, 2, 3 användas för en ytterligare begränsning av bevakningsområdet. Täckfolierna 1 + 2 under sensorn reducerar detekteringen av djur väsentligt. Därmed bortfaller naturligtvis bevakningen med dessa linser, speciellt underkrypskyddet.

Anmärkning: Vid användning av täckfolien 2 är fjärrkontrollens funktion inte garanterad.

Tips: Fukta linsen med lite vatten och rengöringsmedel och applicera sedan täckfolien. På så vis klistras inte folien fast direkt, utan du har tid på dig för finjusteringen. Efter att rengöringsmedlet har torkat, sitter folien fast.

Funktion permanentljus (bild 6.5)

Om en strömbrytare (återfjädrande strömställare rekommenderas) monteras i matarledningen, finns möjligheten till följande funktioner förutom att bara tända och släcka:

Sensordrift:

Tända ljuset (om armaturen FRÅN):

Brytare 1 × FRÅN och TILL. Armaturen förblir tänd under inställd tid.

Släcka ljuset (om armaturen TILL):

Brytare 1 × FRÅN och TILL. Armaturen går över i sensordrift.

Permanentljus

Tillkoppla permanent ljus:

Strömbrytare 2 × FRÅN och TILL. Armaturen ställs in på fast sken under 4 timmar (status LED TILL). Därefter återgår den automatiskt till sensordrift igen (status LED FRÅN).

Frånkoppla permanent ljus:

Brytare 1 × FRÅN och TILL. Armaturen slocknar resp. går över i sensordrift.

Viktigt:

Brytaren bör aktiveras flera gånger i snabb följd (ca 0,2 - 1 sek.)

7. Funktioner fjärrkontroll RC9 (bild 7.1)

Principen

Fjärrkontrollen RC9 underlättar installationen av större belysningsanläggningar, eftersom de enskilda armaturerna/sensorerna inte längre behöver ställas in före installationen. Med fjärrkontrollen kan ett valfritt antal armaturer/sensorer styras. Varje giltigt knapptryck kvitteras på armaturen/sensorn via en status-LED.

Funktioner:

-  **1 Inställning av skymningsnivå**
Önskad skymningsnivå kan ställas in med ett knapptryck.
-  **2 Dagsljusdrift** (oberoende av omgivningsljuset)
-  **3 Nattdrift** (2 lux)
-  **4 Inställning av skymningsnivån via inläsningsläge.**
Denna knapp ska tryckas för de ljusförhållanden där sensorn sedan ska reagera på rörelser. Det aktuella värdet sparas.
-  **5 Efterlystid**
Genom att trycka på knapparna kan önskad efterlystid efter den sista rörelsedetekteringen ställas in på 10 sek., 1 min., 5 min., 15 min.
-  **6 Inställning av efterlystid till önskad, individuell tid.** Varje knapptryck förlänger den aktuella tidsinställningen med 1 minut (max. 15 min.).
-  **7 Med ett knapptryck i sensordrift lyser armaturen i 4 timmar (status-LED lyser permanent).** Med ett knapptryck i 4 h TILL-drift är armaturen släckt i 4 timmar (status-LED lyser permanent). Antingen lämnas 4 h driften när tiden har löpt ut, med återställningsknappen eller genom att trycka på 4 h knappen i 4 h FRÅN-drift.
-  **8 Install-läge (test-läge)**
Install-läget används för att kontrollera funktionen och bevakningsområdet. Oberoende av ljusnivån tänds armaturen i 5 sek. vid rörelse. Rörelse signaleras via status-LED. Install-läget prioriteras framför alla andra inställningar. Efter 10 min. lämnas install-läget automatiskt.
Efter ett tryck på knappen Reset lämnas install-läget direkt.
Observera: teach-läget och install-läget kan inte användas samtidigt.
-  **9 Reset**
Återställer samtliga inställningar till de manuellt inställda värdena på armaturen resp. till fabriksinställningarna.



10. Sensor

Inlämningsläge sensorkanal (endast eNet produkter)

Tryck på knappen i ca 5 sekunder tills eNet sensorns LED-lampa blinkar. Tryck ännu en gång helt kort på knappen när den andra apparatens aktorkanal också är i inlämningsläge.

Radera förbindelsen sensorkanal

Tryck på knappen i ca 20 sekunder tills eNet sensorns LED blinkar snabbt, tryck därefter igen helt kort på knappen.

Programmeringsläge/förbindelse med eNet-servern

Tryck på knappen i ca 5 sekunder tills eNet sensorns LED blinkar.



11. Aktör

Inlämningsläge aktorkanal (bara eNet-produkter)

Tryck på knappen i ca 5 sekunder tills eNet-aktorkanalens LED blinkar.

Radera förbindelsen aktorkanal

Tryck på knappen i ca 20 sekunder tills eNet-aktorkanalens LED blinkar snabbt, tryck därefter igen helt kort på knappen.

8. Tillbehör

Potentialfrimodul MPF 1: E1312046
Smart Remote: E1360256

9. Drift/skötsel

Infraröd-sensorn lämpar sig för automatisk koppling av ljus. Rörelsevakter i serie sensIQ är inte avsedda för professionella tjuvlarm, eftersom de inte uppfyller de krav som ställs mot åverkan och sabotage.

Väderleksinflytanden kan påverka rörelsevaktens funktion. Kraftiga vindbyar, snöfall, regn- och hagelskuror kan orsaka oönskad detektering eftersom de plötsliga temperaturskillnaderna inte kan skiljas från normala värmekällor. Bevakningslinsen kan rengöras med en fuktig trasa (utan rengöringsmedel).

10. CE-deklaration

Härmed försäkras STEINEL Vertrieb GmbH att denna typ av radioutrustning SensIQ eNet överensstämmer med direktiv 2014/53/EU. Den fullständiga texten till EU-försäkran om överensstämmelse finns på följande webbadress: www.steinell.de

11. Avfallshantering

Elapparater, tillbehör och förpackning måste lämnas in till miljövänlig återvinning.



Kasta inte elapparater i hushållssoporna!

Gäller endast EU-länder:

Enligt det gällande europeiska direktivet om uttjänta elektriska och elektroniska apparater och dess omsättning i nationell lagstiftning, måste uttjänta elapparater lämnas in till miljövänlig återvinning.

12. Tillverkargaranti

Som köpare har du rätt till gällande garantirättigheter enligt konsumentlagen alt. ALEM 09. Dessa rättigheter varken förkortas eller begränsas genom vår garantiförklaring. Utöver den rättsliga garanti-fristen, ger vi 5 års garanti på att din STEINEL-Professionel-Sensor-produkt är i oklanderligt skick och fungerar korrekt. Vi garanterar, att denna produkt är helt utan material-, produktions- eller konstruktionsfel. Vi garanterar, att alla elektroniska element och kablar är fullt funktionsdugliga samt att allt använt råmaterial jämte dess ytor, är helt utan brister.

Reklamation

Om du vill reklamera din produkt, så kontakter du inköpsstället dvs din återförsäljare. Om återförsäljaren av olika anledningar ej kan kontaktas kan du vända dig direkt till Steinels generalagent i Sverige; **Karl H Ström AB, Verktygsvägen 4, 553 02 Jönköping, 036 - 550 33 00**. Vi rekommenderar att du sparar kvittot väl tills garantitiden har gått ut. För transportkostnader och -risker vid retursändningar lämnar STEINEL ingen garanti.

Ytterligare uppgifter om produkter samt kontakt hittar du på vår hemsida. www.khs.se

Om du har frågor beträffande produkten eller frågor om garantins omfattning, kan du alltid nå oss på **036 - 550 33 00**.

5 ÅRS
TILLVERKAR
GARANTI

13. Tekniska data

Mått (H × B × T)	144 × 113 × 172 mm	
Extern last	Glöd-/ halogenlamplast	2500 W
	Lysrör elektroniskt förkopplingsdon	1500 W
	Lysrör okompenserade	1000 VA
	Lysrör seriekompenserade	1800 VA
	Lysrör parallellkompenserade	500 VA
	Lågvolt halogenlampor	2300 VA
	LED < 2 W	16 W
	2 W < LED < 8 W	64 W
	LED > 8 W	64 W
	Kapacitiv belastning	176 µF
Spänning	220-240 V AC 50/60 Hz	
Bevakningsvinkel	300° med 180° öppningsvinkel samt underkrypskydd och bevakning av det bakre området. Segmentvis borttagning av bevakningsområdet är möjligt	
Räckvidden	kan ställas in med vridreglage i 3 riktningar oberoende av varandra, (2-20 m, temperaturstabiliserad)	
Sensorteknik	4 sensorer, 6 bevakningsnivåer för områden längre bort och 5 för underkrypskydd, 1360 bevakningszoner	
Efterlystid	5 sek. - 15 min., impulsläge (ca 2 sek.)	
Skymningsinställning	2 - 2000 lux	
Permanent ljus	kopplingsbart (4 h)	
Permanent FRÅN	kopplingsbart (4 h) / (bara via fjärrkontroll)	
Skyddsklass	IP54	
Temperaturområde	-20 °C till + 50 °C	
Bara vid eNet-varianten		
Radiofrekvens	868,3 MHz	
Sändeffekt	max. 20 mW	
Räckvidd vid fri sikt	max. 100 m	

14. Driftstörningar

Störning	Orsak	Åtgärd
Sensor utan spänning	<ul style="list-style-type: none"> ■ Säkring defekt, inte påkopplad, strömförsörjning avbruten ■ Kortslutning 	<ul style="list-style-type: none"> ■ Byt säkring, slå till spänningen, testa med spänningsprovare ■ Kontrollera anslutningarna
Sensorn tänder inte ljuset	<ul style="list-style-type: none"> ■ vid dagsljusdrift, skymningsinställningen står på nattdrift ■ Ljuskälla defekt ■ Nätbrytare FRÅN ■ Säkring defekt ■ Bevakningsområdet felinställt 	<ul style="list-style-type: none"> ■ Justera inställningen ■ Byt ut ljuskällan ■ Slå till ■ Byt säkring, kontrollera ev. anslutningen ■ Justera inställningen
Sensorn släcker inte ljuset	<ul style="list-style-type: none"> ■ Ständig rörelse i bevakningsområdet ■ Den anslutna armaturen befinner sig inom bevakningsområdet och tänds igen pga temperaturförändring ■ Den anslutna armaturen befinner sig i driften för permanent ljus (LED-lampan tänd) 	<ul style="list-style-type: none"> ■ Kontrollera området och ställ in på nytt vid behov eller använd avskärmningar ■ Ändra området eller använd avskärmningar ■ Avaktivera driften för permanent ljus
Sensorn TÄNDER/SLÄCKER ljuset ständigt	<ul style="list-style-type: none"> ■ Den anslutna armaturen befinner sig inom bevakningsområdet ■ Djur rör sig inom bevakningsområdet 	<ul style="list-style-type: none"> ■ Ändra området eller använd avskärmningar, förstora avståndet ■ Ändra området resp. använd avskärmningar
Sensorn tänder ljuset oönskat	<ul style="list-style-type: none"> ■ Vinden får träd och buskar att röra sig inom bevakningsområdet ■ Rörelser från bilar ute på gatan ■ Solljus på linsen ■ Plötsliga temperaturförändringar p.g.a. vädret (vind, regn, snö) eller luft från fläktar, öppna fönster 	<ul style="list-style-type: none"> ■ Ändra bevakningsområdet ■ Ändra bevakningsområdet ■ Montera sensorn på ett skyddat ställe eller ändra området ■ Ändra bevakningsområde eller flytta sensorn
Sensorns räckvidd förändras	<ul style="list-style-type: none"> ■ Ändrade omgivningstemperaturer 	<ul style="list-style-type: none"> ■ Justera räckvidden med räckviddsreglaget (bild 6.2), använd eventuellt täckfolier (bild 6.4)

DK

1. Om dette dokument

Læs det omhyggeligt, og gem det!

- Ophavsretligt beskyttet. Eftertryk, også i uddrag, kun med vores tilladelse.
- Vi forbeholder os ret til ændringer af hensyn til den tekniske udvikling.

Symbolforklaring



Advarsel mod farer!



Henvielse til tekststeder i dokumentet.

2. Generelle sikkerhedsanvisninger



Afbryd spændingstilførslen, før der arbejdes på enheden!

- Ved montering skal spændingen til den el-ledning, der skal tilsluttes, være afbrudt. Sluk derfor først strømmen, og kontrollér med en spændingstester, at spændingen er afbrudt.
- Ved installation af sensoren er der tale om arbejde med netspænding. Derfor skal arbejdet udføres fagligt korrekt i overensstemmelse med det pågældende lands normale installationsforskrifter og tilslutningsforhold. (**DE**: VDE 0100, **AT**: ÖVE/ÖNORM E 8001-1, **CH**: SEV 1000)
- Brug kun originale reservedele.
- Reparationer må kun udføres på autoriserede værksteder.

3. sensiQ / sensiQ eNet

sensiQ og sensiQ eNet, i det følgende kaldet sensor, er udendørs bevægelsessensorer, der er velegnede til loft- og vægmontering. Apparatet er udstyret med pyrosensorer, der opfanger usynlig varmeudstråling fra objekter, der bevæger sig (mennesker, dyr etc.). Den registrerede varmeudstråling omsættes elektronisk, og den tilsluttede forbruger (f.eks. en lampe) tændes. Ved forhindringer, som f.eks. mure eller ruder, registreres der ingen varmestråling, hvorfor lampen ikke tændes. Alle funktionsindstillinger kan også foretages via fjernbetjeningen RC9 eller Smart Remote, → "8. Tilbehør".

Bemærk: eNet-varianten er egnet til integration i et trådløst eNet-netværk.

Leveringsomfang (**fig. 3.1**)

Produktmål (**fig. 3.2**)

Enhedens dele (**fig. 3.3**)

- A Vægbeslag
 - B Sensorhus
 - C Linsehus
 - D Lysstyrkeindstilling
 - E Rækkeviddeindstilling
 - F Stikplads til potentialfrit modul (ekstraudstyr)
 - G Tidsindstilling
 - H Linser
- Hjørnebeslag (**fig. 3.4**)

4. Installation

- Slå strømforsyningen fra (**fig. 4.1**).
- Vælg et egnet monteringssted, hvor der er taget hensyn til lofts- eller vægmonteringen (**fig. 4.2**).

Sensornlampen bør mindst have 50 cm afstand til andre lyskilder, da varmestrålingen kan medføre, at systemet aktiveres. For at opnå en optimal overvågning skal sensoren installeres tangentialt i forhold til bevægelsesretningen. Der medfølger et hjørnebeslag til montering på udadgående hjørner.

Netledningen består af en ledning med 3 ledere (maks. Ø på ledningerne 15 - 19 mm):

L = fase

N = nulleder

PE = jordledning

Ved beskadigelse af tætningsgummiet skal hullerne til ledningsgennemføring tætnes med en dobbeltmembranstud M16 eller M20. På armaturet er der markeret et hul til afløb af kondensvand. Dette kan åbnes i forbindelse med vægmontering. Ved efterfølgende ændring af ledningsføringen skal vægbeslaget udskiftes.

Tilslutningseksempler

Lampe uden nulleder (**fig. 4.3**)

Lampe med nulleder (**fig. 4.4**)

Tilslutning via serieafbryder til manuel og automatisk drift (**fig. 4.5**)

Tilslutning via skiftekontakt for permanent belysning og automatisk drift (**fig. 4.6**)

Stilling I: Automatisk drift

Stilling II: Manuel drift permanent belysning

Bemærk: Det er ikke muligt at slukke anlægget, der kan kun vælges mellem stilling I og stilling II.

- a) Forbruger, belysning maks. 2500 W, → "13. Tekniske data"
- b) Sensorens tilslutningsklemmer
- c) Kontakt inde i huset
- d) Seriekontakt inde i huset, manuel, automatisk
- e) Skiftekontakt inde i huset, automatisk, permanent belysning

Parallelkobling af flere sensorer (se fig. ovenfor)

Sørg i den forbindelse for, at sensorernes maksimale tilslutningseffekt ikke overskrides. Desuden skal alle apparater tilsluttes til samme fase.

Potentialfrit modul til valgfri anvendelse (fig. 4.7).

5. Montering

- Kontrollér alle komponenter for beskadigelser.
- Er produktet beskadiget, må det ikke tages i brug.
- Vælg et egnet monteringssted, hvor der er taget hensyn til lofts- eller vægmonteringen.

Monteringstrin

- Løsn sikringskruen (fig. 5.1).
- Adskil vægbeslaget fra linsehuset (fig. 5.1).
- Bor kondensvandshul afhængigt af monteringsretningen (fig. 5.2).
- Afmærk borehuller (fig. 5.3).

Skjult tilførselsledning (fig. 5.4).

- Bor huller, og sæt dyvler i.
- Sørg for, at tilslutningsledningerne føres korrekt.

Synlig tilførselsledning (fig. 5.5).

- Bor huller, og sæt dyvler i.
- Sørg for, at tilslutningsledningerne føres korrekt.
- Bor udsparingen til ledningsføringen på sensorhuset ud, hvis tilførselsledningen skal være synlig, og glat udsparingen med en fil (fig. 5.6).
- Tilslut sensorens stikforbindelse (fig. 5.7).
- Sæt linsehuset på vægbeslaget (fig. 5.8).
- Sørg for, at tilslutningsledningen placeres korrekt (fig. 5.9).
- Sæt sikringskruen i (fig. 5.10).
- Slå strømforsyningen til (fig. 5.11).
- Foretag indstillinger, → "6. / 7. Funktioner".

Idrifttagning af eNet (kun eNet-variant)

Der findes forskellige fremgangsmåder og muligheder for integration af sensIQ eNet i et eNetSystem.

Sensorkanalen for sensIQ eNet kan anvendes til at omskifte en eNet-aktuator.

Derudover kan relæet (aktuatorkanal) for sensIQ eNet omskiftes vha. en eNet-sender/sensor.

Fremgangsmåde for indlæsning i serveren

eNet-serveren registrerer sensIQ eNet i løbet af et minut efter tilslutning af forsyningsspændingen, eller når sensorkanalen er sat i indlæringsstilstand med RC9-fjernbetjeningen, → "7. Funktioner i fjernbetjening RC9". Forbindelsen til andre enheder i eNet-systemet konfigureres og programmeres i dette tilfælde via eNet-serveren.

Oprettelse af forbindelser vha. Push-Button-konfiguration

Iht. eNet-standarden kan sensIQ eNet også forbindes direkte til en eller flere eNet-enheder. sensIQ kan enten forbinde sensorkanalen til en eNet-aktuator eller forbinde relæet (aktuator) til en eNet-sensor/sender.

Konfigurationen af sådanne forbindelser udføres vha. RC9-fjernbetjeningen, → "7. Funktioner i fjernbetjening RC9".

Reset til standardindstillinger

Reset til standardindstillingen udføres ved at resette de to kanaler.

6. Apparatets funktioner

Efter nettilslutning udfører sensoren først en kalibreringsfase i 40 - 50 s (LED blinker i sekundtakt).

Standardindstilling:

Lysstyrkeindstilling: 2000 lux

Tidsindstilling: 10 s

Rækkeviddeindstilling = maks.

Lysstyrkeindstilling (fig. 6.1/E)

Den ønskede reaktionsværdi kan indstilles på ca. 2 - 2000 lux.

Tidsindstilling (fig. 6.1/F)

Den ønskede brændetid for den tilsluttede forbruger kan indstilles trinløst fra ca. 5 s til maks. 15 min.

Impulstilstand:

Når indstillingsknappen indstilles på "⌚", befinder apparatet sig i impulstilstand, dvs. at udgangen tilkobles i ca. 2 s (f.eks. med henblik på en lysautomat i en trappeopgang). Derefter reagerer sensoren ikke på bevægelse i 8 s.

Rækkeviddeindstilling (fig. 6.2)

Rækkevidden kan vha. 3 indstillingsknapper indstilles trinløst 2 - 20 m i tre akser uafhængigt af hinanden. Med indstillingsknapperne indstilles den maksimale overvågningsrækkevidde.

Overvågningsdiagram (fig. 6.3)

Indstilling drejeknap	Monteringshøjde			
	1,8 m	Standard 2,5 m	3 m	5 m
2	2 m	2 m	3 m	4 m
4	4 m	4 m	7 m	12 m
8	8 m	7 m	12 m	> 20 m
12	13 m	12 m	> 20 m	> 20 m
16	19 m	16 m	> 20 m	-
maks.	> 20 m	> 20 m	-	-

Afdækningsfolier 1-5 (fig. 6.4)

Hvis den uafhængige indstilling af de 3 sensorer ikke er tilstrækkelig, kan man desuden anvende afdækningsfolierne 1, 2 og 3 til yderligere begrænsning af overvågningsområdet. Afdækningsfolierne 1 + 2 under sensoren begrænser registreringen af smådyr betydeligt. Derved bortfalder naturligvis også muligheden for overvågning med disse linser, især krybesikring.

OBS: Ved brug af afdækningsfolie 2 kan fjernbetjeningens funktion ikke garanteres.

Tip: Kom lidt vand med rengøringsmiddel på linsen, og monter afdækningsfolien. På den måde sidder folien ikke fast med det samme og kan nemt finjusteres. Når rengøringsmidlet tørrer, sidder folien fast.

Funktionen Permanent belysning (fig. 6.5)

Hvis der monteres en tænd/sluk-kontakt i netledningen, er følgende funktioner mulige foruden tænd og sluk:

Sensorstyring:

Lys tændes (hvis lampe er slukket):

Sluk og tænd 1 × for kontakten. Lampen er tændt i den indstillede tid.

Lys slukkes (hvis lampe er tændt):

Sluk og tænd 1 × for kontakten. Lampen skifter til sensorstyring.

Permanent lys

Tænd for permanent lys:

Sluk og tænd 2 × for kontakten. Lampen indstilles på 4 timers permanent belysning (status-LED tændt). Derefter skifter den automatisk tilbage til sensorstyring (status-LED slukket).

Sluk for permanent lys:

Sluk og tænd 1 × for kontakten. Lampen slukker eller skifter til sensorstyring.

Vigtigt: Den gentagne aktivering af kontakten skal ske hurtigt efter hinanden (inden for 0,2 - 1 s).

7. Funktioner i fjernbetjening RC9 (fig. 7.1)

Princippet

Fjernbetjeningen RC9 gør det lettere at installere større belysningsanlæg, fordi hver enkelt lampe/sensor ikke længere skal indstilles før installationen. Fjernbetjeningen kan anvendes til styring af et vilkårligt antal lamper/sensorer. Ethvert gyldigt tryk på en knap bekræftes produktspecifikt ved, at en status-LED på lampen/sensoren blinker.

Funktioner:

-  **1 Lysstyrkeindstilling**
Den ønskede reaktionsværdi kan indstilles med et tryk på en knap.
-  **2** Dagtilstand (uafhængigt af lysstyrke)
-  **3** Nattilstand (2 lux)
-  **4** Lysstyrkeindstilling vha. Gem-knappen/Teach-tilstand.
Tryk på knappen under de lysforhold, hvor sensoren fremover skal reagere på bevægelse. Den aktuelle værdi gemmes.
-  **5** Tidsindstilling
Ved at trykke på knappene kan du indstille den ønskede lysperiode efter den seneste registrering af bevægelser til 10 s, 1 min, 5 min og 15 min.
-  **6** Indstilling af individuel brændetid. Hver gang du trykker på knappen, øges den aktuelle tidsindstilling med 1 min (maks. 15 min).
-  **7** Når du trykker på knappen i sensordrift, tændes lampen i 4 h (status-LED'en lyser permanent). Når du trykker på knappen i 4 h-ON-drift, slukkes lampen i 4 h (status-LED'en lyser permanent). 4 h-driften forlades ved, at tiden udløber, ved at trykke på reset-knappen eller i 4 h-OFF-drift ved at trykke på 4 h-knappen.
-  **8** Install-tilstand (test-tilstand)
Install-tilstand anvendes til kontrol af funktionerne samt overvågningsområdet. Lampen tændes i 5 sek. ved bevægelse uanset lysstyrke. Bevægelse signaleres via status-LED'en.
Install-tilstand har førstehedsprioritet i forhold til alle andre indstillinger. Install-tilstand forlades automatisk efter 10 min.
Efter et tryk på tasten Reset forlades Install-tilstand straks.
OBS: Teach-tilstand og Install-tilstand kan ikke anvendes samtidig.



9. Reset

Reset af alle indstillinger til fabriksindstillinger eller indstillinger, der er foretaget manuelt på lampen.



10. Sensor

Indlæringsstilstand for sensorkanal (kun eNet-produkter)

Tryk på knappen i ca. 5 s, indtil eNet-sensor-LED'en blinker. Hvis den anden enheds aktuator kanal også er i indlæringsstilstand, skal du trykke kortvarigt på knappen en gang til.

Sletning af forbindelse sensorkanal

Tryk på knappen i ca. 20 s, indtil eNet-sensor-LED'en blinker hurtigt. Tryk derefter kortvarigt på knappen en gang til.

Programmeringsstilstand/forbindelse til eNet-server

Tryk på knappen i ca. 5 s, indtil eNet-sensor-LED'en blinker.



11. Aktuator

Indlæringsstilstand aktuator kanal (kun eNet-produkter)

Tryk på knappen i ca. 5 s, indtil eNet-aktuator kanal-LED'en blinker.

Sletning af forbindelse aktuator kanal

Tryk på knappen i ca. 20 s, indtil eNet-aktuator kanal-LED'en blinker hurtigt. Tryk derefter kortvarigt på knappen en gang til.

8. Tilbehør

Potentialfrit modul MPF 1: EAN 4007841609115
Smart Remote: EAN 4007841009151

9. Drift/vedligeholdelse

Den infrarøde sensor er fremstillet til automatisk tænding og slukning af lys. Enheden er ikke egnet til særlige tyverialarmer, da den dertil foreskrevne sabotagesikring mangler. Vejret kan påvirke bevægelsessensorens funktion. Stærk vind, sne, regn og hagl kan medføre fejlfunktion, idet pludselige temperatursvingninger ikke kan adskilles fra varmekilder. Overvågningslinsen kan rengøres med en fugtig klud (uden rengøringsmiddel).

10. EF-overensstemmelseserklæring

Hermed erklærer STEINEL Vertrieb GmbH, at radioudstyrstypen SensIQ eNet er i

overensstemmelse med direktiv 2014/53/EU. EU-overensstemmelseserklæringens fulde tekst kan findes på følgende internetadresse: www.steinel.de

11. Bortskaffelse

Elapparater, tilbehør og emballage skal bortskaffes til miljøvenlig genvinding.



Smid ikke elapparater ud sammen med husholdningsaffaldet!

Kun for EU-lande: I henhold til det europæiske direktiv om kasserede el- og elektronikapparater skal kasserede elapparater indsamles separat og bortskaffes til miljøvenlig genvinding.

12. Producentgaranti

Som køber har du de lovbestemte rettigheder over for sælger. Såfremt disse rettigheder eksisterer i dit land, hverken afkortes eller begrænses de af vores garantierklæring. Vi giver 5 års garanti for fejlfri og korrekt funktion på dit STEINEL-Professionel-sensorteknologi-produkt. Vi garanterer, at dette produkt ikke har materiale-, produktions- eller konstruktionsfejl. Vi giver garanti for alle elektroniske komponenters og kablers funktionsevne og for, at alle anvendte materialer og disses overflader ikke har mangler.

Fremsættelse af krav

Hvis du vil fremsætte en reklamation over dit produkt, bedes du sende produktet komplet og fragtfrit med den originale købsdokumentation, som skal indeholde købsdato og produktbetegnelse, til din forhandler **Roliba A/S, Reklamationsafdelingen, Hvidkærvej 52, DK-5250 Odense SV**. Vi anbefaler, at du opbevarer din købsdokumentation sikkert, indtil garantiperioden er udløbet. Roliba A/S hæfter ikke for transportomkostninger og risici under returnering af produktet.

Du finder informationer om gennemførelse af et garantikrav på vores hjemmeside www.roliba.dk

Hvis du har et garantitilfælde eller et spørgsmål til dit produkt, kan du altid ringe på **tlf. (+45) 6593 0357**.

5 ÅRS
PRODUCENT
GARANTI

13. Tekniske data

Mål (H x B x D)	144 x 113 x 172 mm	
Øvrige effekter	Gløde-/halogenpærelast	2500 W
	Lysstofrør elektron. forkobl.-enhed	1500 W
	Lysstofrør ukompenseret	1000 VA
	Lysstofrør seriekompenseret	1800 VA
	Lysstofrør parallelkompenserede	500 VA
	Lavspændingshalogenpærer	2300 VA
	LED < 2 W	16 W
	2 W < LED < 8 W	64 W
	LED > 8 W	64 W
	Kapacitiv belastning	176 µF
Nettilslutning	220-240 V AC 50/60 Hz	
Overvågningsvinkel	300° med 180° åbningsvinkel samt krybesikring og overvågning af det bagvedliggende område. Mulighed for tildækning af segmenter	
Rækkevidde	Kan indstilles vha. drejeknap i 3 retninger, som kan indstilles uafhængigt af hinanden, (2 - 20 m, temperaturstabiliseret)	
Sensorik	4 sensorer, 6 registreringsniveauer til fjernområde og 5 til krybesikring, 1360 koblingsområder	
Tidsindstilling	5 s - 15 min, impulstilstand (ca. 2 s)	
Skumringsindstilling	2-2000 lux	
Permanent belysning	Kan tændes (4 h)	
Permanent frakobling	Kan omskiftes (4 h) / (kun via fjernbetjening)	
Kapslingsklasse	IP54 vha. 2k-teknologi	
Temperaturområde	-20 °C til + 50 °C	
Kun ved eNet-variant		
Trådløs frekvens	868,3 MHz	
Sendeeffekt	Maks. 20 mW	
Rækkevidde i område uden forhindringer	Maks. 100 m	

14. Driftsforstyrrelser

Fejl	Årsag	Afhjælpning
Sensoren har ingen spænding	<ul style="list-style-type: none"> ■ Sikring defekt, ikke slået til, ledning afbrudt ■ Kortslutning 	<ul style="list-style-type: none"> ■ Ny sikring, tænd tænd/sluk-kontakt, kontrollér ledning med spændingstester ■ Kontrollér tilslutninger
Sensoren tænder ikke	<ul style="list-style-type: none"> ■ Ved dagsdrift, skumringsindstilling står på natdrift ■ Defekt pære ■ Netafbryder fra ■ Sikringen er defekt ■ Overvågningsområde ikke indstillet målrettet 	<ul style="list-style-type: none"> ■ Indstil på ny ■ Udskift pæren ■ Tænd ■ Ny sikring, kontrollér evt. tilslutning ■ Justér igen
Sensoren slukker ikke	<ul style="list-style-type: none"> ■ Permanent bevægelse i overvågningsområdet ■ Den tændte lampe er i overvågningsområdet og tænder igen ved temperaturændring ■ Den tændte lampe er indstillet på permanent belysning (LED tændt) 	<ul style="list-style-type: none"> ■ Kontrollér og juster evt. området, eller tildæk ■ Juster området, eller tildæk ■ Deaktiver permanent belysning
Sensoren tænder og slukker hele tiden	<ul style="list-style-type: none"> ■ Tændt lampe i overvågningsområdet ■ Dyr bevæger sig i registreringsområdet 	<ul style="list-style-type: none"> ■ Juster området eller tildæk, og afstanden ■ Ændr/tildæk evt. området
Sensoren tænder utilsigtet	<ul style="list-style-type: none"> ■ Vinden får træer og buske i overvågningsområdet til at bevæge sig ■ Registrering af biler på gaden ■ Sollys rammer linsen ■ Pludselig temperaturændring pga. vejrlig (vind, regn, sne) eller udgangsluft fra ventilatorer, åbne vinduer 	<ul style="list-style-type: none"> ■ Skift indstilling for området ■ Skift indstilling for området ■ Anbring sensoren et beskyttet sted, eller indstil området igen ■ Ændr område, flyt monteringssted
Sensor-rækkeviddeændring	<ul style="list-style-type: none"> ■ Andre omgivelsestemperaturer 	<ul style="list-style-type: none"> ■ Tilpas rækkevidden vha. justeringskruen for rækkevidde (fig. 6.2), monter evt. afdækningsfolier (fig. 6.4)

FI

1. Tämä asiakirja

Lue huolellisesti ja säilytä tulevaa tarvetta varten!

- Tekijänoikeudellisesti suojattu. Jälkipainatus (myös osittainen) sallittu vain, mikäli annamme siihen luvan.
- Oikeudet teknistä kehitystä palveleviin muutoksiin pidätetään.

Symbolit



Vaaroista ilmoittava varoitus!



Viite asiakirjan tekstin kohtiin.

2. Yleiset turvaohjeet



Katkaise virta, ennen kuin suoritat laitteelle mitään toimenpiteitä!

- Asennus on tehtävä jännitteettömänä. Katkaise siksi ensin virta ja tarkista jännitteettömyys jännitteenkoettimella.
- Tunnistin liitetään verkkojännitteeseen. Asennus on suoritettava asiantuntevasti. Voimassa olevia asennus- ja liitäntäohjeita on noudatettava. (F) SFS010)
- Käytä ainoastaan alkuperäisiä varaosia
- Ainoastaan ammattikorjaamo saa korjata laitteen.

3. sensIQ / sensIQ eNet

sensIQ ja sensIQ eNet, jäljempänä tunnistimet, ovat ulkokäyttöön tarkoitettuja liiketunnistimia, jotka voidaan asentaa kattoon ja seinään. Laite on varustettu pyrosähköisillä tunnistimilla, jotka havaitsevat liikkuvista ihmisistä, eläimistä jne. lähtevän lämpösäteilyn. Lämpösäteily muunnetaan elektronisesti, jolloin liitetty laite (esim. valaisin) kytkeytyy päälle automaattisesti. Erilaiset esteet (esim. seinät tai lasiruudut) estävät lämpösäteilyn tunnituksen eikä valo tällöin kytkeydy. Kaikki toimintoasetukset voidaan tehdä myös RC9- tai Smart Remote -kaukosäätimellä, → "8. Lisävarusteet".

Huom: eNet-malli soveltuu integroitavaksi eNet-radioverkkoon.

Toimituslaajuus (kuva 3.1)
Tuotteen mitat (kuva 3.2)

Laitteen osat (kuva 3.3)

- A Seinäkiinnitysosa
- B Tunnistimen runko
- C Linssirunko
- D Kirkkauden säätö
- E Toiminta-alueen rajaus
- F Potentiaalivapaan kytkennän moduulin paikka
- G Kytentääjän asetus
- H Linssit

Kulmaseinäpidike (kuva 3.4)

4. Asennus

- Katkaise virta (kuva 4.1).
- Valitse sopiva kiinnityspaikka, ota valinnassa huomioon asennus kattoon ja seinään (kuva 4.2).

Kiinnityspaikan tulisi olla vähintään 50 cm:n etäisyydellä valaisimista, joiden lämpösäteily voi johtaa tunnistimen kytkemiseen. Tunnistus on varminta, kun tunnistin asennetaan siten, että kulku suuntautuu siihen nähden tangentialisesti. Tuotteen mukana tulee kulmaseinäpidike ulkonurkkiin asennusta varten.

Verkkojohtona käytetään 3-johtimista kaapelia: (johtojen maks. Ø 15 – 19 mm):

L = vaihe

N = nolajohdin

PE = suojamaajohdin

Jos tiivistekumit ovat viallisia, kaapelin läpivientiaukot on tiivistettävä kaksoiskalvotiivisteellä M16 / M20. Runkoon on merkitty kondenssivesireikä. Se voidaan avata seinäasennuksessa. Seinäkiinnitysosa on uusittava, kun johdotusta muutetaan jälkikäteen.

Liitäntäesimerkkejä

Nollajohdin tunnistimen kautta valaisimelle (kuva 4.3)

Nollajohdin suoraan valaisimelle (kuva 4.4)
Liitäntä sarjakytken kautta käsinkäyttöä ja automaattikäyttöä varten (kuva 4.5)

Liitäntä vaihtokytkimellä jatkuvaa valaisua ja automaattikäyttöä varten (kuva 4.6)

Asento I: automaattikäyttö

Asento II: käsinkäyttö, jatkuva valaistus

Huomio: Laitetta ei voi kytkeä pois päältä, mahdollista on ainoastaan valinta asentojen I ja II välillä.

- a) Sähkölaitteet, valaistus enint. 2500 W,
→ **"13. Tekniset tiedot"**
- b) Tunnistimen liittimet
- c) Talossa oleva kytkin
- d) Talossa oleva kruunukytkin, käsi, automatiikka
- e) Talossa oleva vaihtokytkin, automatiikka, jatkuva valaistus

Useamman tunnistimen rinnankytkentä (ilman kuvaa)

On huolehdittava siitä, että minkään tunnistimen suurin sallittu liitäntäteho ei ylitä. Sen lisäksi kaikki laitteet on liitettävä samaan vaiheeseen.

Potentiaalivapaan kytkennän moduuli voidaan ottaa käyttöön haluttaessa (**kuva 4.7**).

5. Asennus

- Tarkista, että missään komponentissa ei ole vaurioita.
- Älä ota tuotetta käyttöön, jos siinä on vikoja.
- Valitse sopiva kiinnityspaikka, ota valinnassa huomioon asennus kattoon tai seinään.

Asennuksen vaiheet

- Avaa lukitusruuvi (**kuva 5.1**).
- Irrota seinäkiinnitysosa linssirungosta (**kuva 5.1**).
- Poraa kondenssivesireikä asennussuunnasta riippuen (**kuva 5.2**).
- Merkitse reiät (**kuva 5.3**).

Johdon oppoasennus (**kuva 5.4**).

- Poraa reiät ja aseta tulpat.
- Huomioi liitäntäjohdon oikea johdotus.

Johdon pinta-asennus (**kuva 5.5**).

- Poraa reiät ja aseta tulpat.
- Huomioi oikea johdotus.
- Poraa johdon pinta-asennuksessa tunnistimen runkoon kaapelin sisäänvientiaukko ja viilaa sileäksi (**kuva 5.6**).
- Liitä tunnistimen pistokeliitäntä (**kuva 5.7**).
- Pistä linssirunko seinäkiinnitysosaan (**kuva 5.8**).
- Huomioi liitäntäjohdon oikea sijainti (**kuva 5.9**).
- Kiinnitä varmistinruuvi (**kuva 5.10**).
- Kytke virta päälle (**kuva 5.11**).
- Tee asetukset, → **"6. / 7. Toiminta"**.
-

eNet-laitteen (vain eNet-malli) käyttöönotto
sensIQ eNet voidaan integroida eNetSystem-järjestelmään eri tavoin.

sensIQ eNet -laitteen tunnistinkanavaa voidaan käyttää eNet-toimijan kytkemiseen.

Sen lisäksi sensIQ eNet -laitteen rele (toimijakanava) voidaan kytkeä eNet-lähettimellä/tunnistimella.

Palvelimeen ohjelmoinnin vaiheet

eNet-palvelin tunnistaa sensIQ eNet -laitteen minuutin sisällä syöttöjännitteen kytkemisestä tai myös silloin, kun tunnistinkanava on asetettu ohjelmointitoimintoon RC9-kaukosäätimellä, → **"7. RC9-kaukosäätimen toiminnot"**. Yhteys muihin eNet-järjestelmän laitteisiin luodaan ja ohjelmoidaan tässä tapauksessa silloin eNet-palvelimen kautta.

Yhteyksien luominen painikekonfiguraatiolla

eNet-standardin mukaisesti sensIQ eNet voidaan yhdistää myös suoraan yhteen tai useampaan eNet-laitteeseen.

sensIQ mahdollistaa tunnistinkanavan yhdistämisen eNet-toimijaan tai myös releen (toimija) yhdistämisen eNet-tunnistimeen/lähettimeen.

Tällaiset yhteydet luodaan RC9-kaukosäätimen avulla, → **"7. RC9-kaukosäätimen toiminnot"**.

Palauttaminen tehdasasetuksiin

Tehdasasetukset palautetaan nollaamalla kumpikin kanava.

6. Toiminnot laitteessa

Verkkoliitännän jälkeen tunnistin suorittaa ensin 40-50 s kestävästä mittausvaiheen (LED vilkkuu sekunnin välein).

Tehtaalla suoritettu asetus:
Kirkkauden säätö: 2000 luksia
Kytkeäajan asetus: 10 s
Toiminta-alueen rajausta = maks.

Kirkkauden säätö (kuva 6.1/E)

Haluttu kytkentäajankynnys voidaan asettaa portaattomasti noin 2 luksin – 2000 luksin välille.

Kytkeäajan asetus (kuva 6.1/F)

Liitetyn sähkölaitteen haluttu kytkentäaika voidaan asettaa portaattomasti n. 5 sekunnin ja enintään 15 minuutin välille.

Impulssitoiminto:

Kun asetet säätimen asentoon **"JL"**, laite on impulssitoiminnossa eli valo kytketty noin 2 sekunnin ajaksi (esim. porrasautomaatti). Tunnistin ei sen jälkeen reagoi liikkeeseen 8 sekuntiin.

Toiminta-alueen rajausta (kuva 6.2)

Toimintaetäisyys voidaan säätää kolmella säätimellä portaattomasti 2-20 metriksi itsenäisesti kolmella akselilla. Säätimillä asetetaan suurin mahdollinen tunnistusetäisyys.

Tunnistuskaavio (**kuva 6.3**)

Säätimen asetus	Asennuskorkeus			
	1,8 m	2,5 m	3 m	5 m
2	2 m	2 m	3 m	4 m
4	4 m	4 m	7 m	12 m
8	8 m	7 m	12 m	>20 m
12	13 m	12 m	>20 m	>20 m
16	19 m	16 m	>20 m	–
maks.	>20 m	>20 m	–	–

Peitekalvot 1-5 (kuva 6.4)

Mikäli kolmen tunnistimen riippumaton säätö ei riitä, toiminta-alueita voidaan rajata lisää peitekalvojen 1, 2, 3 avulla. Tunnistimen alapuolelle kiinnitettävät peitekalvot 1 + 2 vähentävät huomattavasti pikkueläimien tunnistusta. Silloin linssien (erityisesti alitussuoja) kautta tapahtuva tunnistus jää pois.

Huomautus: Kaukosäätimen toiminta ei ole varmaa, kun käytetään peitekalvoa 2.

Vinkki: Levitä linssiin ennen peitekalvon kiinnittämistä vähän vettä, johon on sekoitettu puhdistusainetta. Kalvo ei tartu silloin niin tiukasti ja hienosäätö on helppoa. Kalvo tarttuu kiinni, kun puhdistusaine on kuivunut.

Jatkuvan valon kytkentä (kuva 6.5)

Jos verkkojohtoon asennetaan kytkin, seuraavat toiminnot ovat mahdollisia valon syyttämisen ja sammuttamisen lisäksi:

Tunnistinkäyttö:

Valon syyttäminen (kun valaisin POIS PÄÄLTÄ):
Kytkin 1 x POIS ja PÄÄLLE. Valo palaa asetetun ajan verran.
Valon sammuttaminen (kun valaisin PÄÄLLÄ):
Kytkin 1 x POIS ja PÄÄLLE. Valaisin siirtyy tunnistinkäyttöön.

Jatkuvan valaistuksen kytkentä

Jatkuvan valaistuksen kytkeminen päälle:
Kytkin 2x POIS ja PÄÄLLE. Valaisin kytketään jatkuvan valaistuksen toimintoon 4 tunnin ajaksi (status-LED palaa). Sen jälkeen se siirtyy automaattisesti takaisin tunnistinkäyttöön (status-LED sammuu)

Jatkuvan valaistuksen sammuttaminen:

Kytkin 1 x POIS ja PÄÄLLE. Valaisin kytketty pois / siirtyy tunnistinkäyttöön.

Tärkeää: Kun kytkintä painetaan useamman kerran, tulee painallusten seurata toisiaan nopeasti (0,2 – 1 sekunnin välein).

7. RC9-kaukosäätimen toiminnot (kuva 7.1)

Toimintaperiaate

RC9-kaukosäädin helpottaa suurikokoisten valaistusjärjestelmien asentamista, koska jokaista valaisinta/tunnistinta ei tarvitse enää säätää ennen asennusta. Kaukosäätimellä voidaan ohjata kuinka monta valaisinta/tunnistinta tahansa. Jokainen painikkeen oikea painaminen kuitataan valaisimen/tunnistimen status-LED-valon kautta tuotekohtaisesti.

Toiminnot:

-  **1 Kirkkauden säätö**
Haluttu kytkentäajankynnys voidaan asettaa helposti painikkeella.
-  **2 Päiväkäyttö** (valoisuudesta riippumatta)
-  **3 Käyttö pimeään aikaan** (2 luksia)
-  **4 Kirkkauden säätö muistipainikkeella/Teach-toiminto.**
Tunnistin asetetaan reagoimaan liikkeen tietyssä valossa tätä painiketta painamalla. Nykyinen arvo tallennetaan muistiin.
-  **5 Kytkeäajan asetus**
Viimeisimmän liikkeen tunnistuksen jälkeinen kytkentäaika voidaan asettaa painikkeita painamalla 10 sekunniksi, 1 minuutiksi, 5 minuutiksi, 15 minuutiksi.
-  **6 Kytkeäajan asettaminen halutuksi ajaksi.** Jokainen painikkeen painaminen pidentää nykyistä kytkentäaikaa 1 minuutilla (maks. 15 min).
-  **7 Valaisin kytketään tunnistinkäytössä 4 tunniksi painiketta painamalla (status-LED palaa jatkuvasti).** Valaisin kytketään 4 h-ON-käytössä pois päältä 4 tunniksi (status-LED palaa jatkuvasti). Neljän tunnin toiminnosta poistutaan, kun aika on kulunut loppuun, kun painetaan Reset-painiketta tai 4 h-OFF-käytössä 4 h -painiketta.

instal

8. Asennustoiminto (testitoiminto)

Asennustoimintoa tarvitaan toiminnallisuuden ja toiminta-alueen tarkastamiseen. Valaisin kytkeytyy päälle 5 sekunnin ajaksi liikkeen yhteydessä kirkkaudesta riippumatta. Liikkeestä ilmoitetaan status-LED-valon kautta.

Asennustoiminto ohittaa kaikki muut asetukset. Asennustoiminnosta poistutaan automaattisesti 10 minuutin kuluttua.

Asennustoiminnosta poistutaan välittömästi, kun painetaan Reset-painiketta.

Huomio: Teach-toimintoa ja asennustoimintoa ei voi käyttää samanaikaisesti.

reset

9. Palautus

Kaikkien asetusten palauttaminen valaisimen manuaalisesti asetettuihin arvoihin / tehdasasetuksiin.

SENSOR

10. Tunnistin

Tunnistinkanavan ohjelmointitoiminto (vain eNet-tuotteet)

Paina painiketta noin 5 sekuntia, kunnes eNet-tunnistimen LED vilkkuu. Painalla painiketta vielä kerran, jos myös toisen laitteen toimijakanava on ohjelmointitoiminnossa.

Tunnistinkanavan yhteyden poistaminen

Paina painiketta noin 20 sekuntia, kunnes eNet-tunnistimen LED vilkkuu nopeasti, paina painiketta lopuksi vielä kerran lyhyesti.

Ohjelmointitoiminto / yhteys eNet-palvelimeen

Paina painiketta noin 5 sekuntia, kunnes eNet-tunnistimen LED vilkkuu.

ACTOR

11. Toimija

Toimijakanavan ohjelmointitoiminto (vain eNet-tuotteet)

Paina painiketta noin 5 sekuntia, kunnes eNet-toimijakanavan LED vilkkuu.

Toimijakanavan yhteyden poistaminen

Paina painiketta noin 20 sekuntia, kunnes eNet-toimijakanavan LED vilkkuu nopeasti, paina painiketta lopuksi vielä kerran lyhyesti.

8. Lisävarusteet

Potentiaalivapaan kytkennän moduuli MPF 1:
EAN 4007841609115
Smart Remote:
EAN 4007841009151

9. Käyttö/hoido

Infrapunatunnistin soveltuu valon automaattiseen kytkemiseen. Laitte ei sovellu käytettäväksi osana erityisiä murtohälytysjärjestelmiä, sillä siitä puuttuu määräysten mukainen suojaus sabotaaasin varalta. Sääolosuhteet saattavat vaikuttaa tunnistimen toimintaan. Voimakkaat tuulenpuuskat sekä lumi-, vesi- ja raesateet saattavat aiheuttaa virhetoimintoja, koska tunnistin ei erota säässä tapahtuvia äkillisiä lämpötilan vaihteluita muista lämmönlähteistä. Tunnistimen linssi voidaan puhdistaa kostealla liinalla (älä käytä puhdistusaineita).

10. EY-vaatimustenmukaisuusvakuutus

STEINEL Vertrieb GmbH vakuuttaa, että radiolaitetyyppi SensIQ eNet on direktiivin 2014/53/EU mukainen. EU-vaatimustenmukaisuusvakuutuksen täysimittainen teksti on saatavilla seuraavassa internetosoitteessa: www.steinell.de

11. Hävittäminen

Sähkölaitteet, tarvikkeet ja pakkaukset tulee toimittaa ympäristöstävälliseen kierrätykseen.



Älä heitä sähkölaitteita talousjätteiden sekaan!

Koskee vain EU-maita:

Voimassa olevan eurooppalaisen sähkö- ja elektroniikkaromua koskevan direktiivin ja sen kansalliseen lainsäädäntöön saattamisen mukaisesti käytökelvottomat sähkölaitteet on koottava erikseen ja toimitettava ympäristöstävälliseen kierrätykseen.

12. Valmistajan takuu

Ostajana sinulla on oikeus omassa maassasi voimassa oleviin lakisääteisiin takuuoikeuksiin. Tämä takuuilmoitus ei lyhennä tai rajoita niitä. Myönämme sinulle STEINEL-Professional-tunnistintekniikan tuotteen moitteettomia ominaisuuksia ja asianmukaista toimintaa koskevan 5 vuoden takuun. Takaamme, ettei tässä tuotteessa ole materiaali-, valmistus- ja rakennevikoja. Takaamme kaikkien elektronisten rakenneosien ja johtojen toimintakyvyn sekä kaikkien käytettyjen raaka-aineiden ja niiden pintojen virheettömyyden.

Vaatumuksen esittäminen

Jos haluat tehdä tuotteestasi reklamaation, toimita tuote täydellisenä ja rahti maksettuna yhdessä ostotositteen (sisällettävä tiedot ostopäiväyksestä ja tuotenimikkeestä) kanssa ostopaikkaan. Suosittelemme siksi ostotositteen huolellista säilyttämistä aina takuuajan päättymiseen asti. STEINEL ei vastaa palautukseen liittyvistä kuljetuskuluista ja -riskeistä.

Tietoja vaatimuksen esittämisestä takuutapauksessa löytyy kotisivuiltamme www.steinell-professional.de/garantie

5 VUODEN
VALMISTAJAN
TAKUU

13. Tekniset tiedot

Mitat (K × L × S)	144 × 113 × 172 mm	
Lisäkytkentätehot	Hehku-/halogeenilampun kuorma	2500 W
	Loistelampun, elektr. liitäntälaitte	1500 W
	Loistelampun, kompensoimaton	1000 VA
	Loistelampun, sarjakompensoitu	1800 VA
	Loistelampun, rinnakkain kompensoitu	500 VA
	Pienjännitehalogeenilampun	2300 VA
	LED < 2 W	16 W
	2 W < LED < 8 W	64 W
	LED > 8 W	64 W
	Kapasitiivinen kuorma	176 µF
Verkkoliitäntä	220-240 V AC 50/60 Hz	
Toimintakulma	300°, avauskulma 180° sekä alitussuoja ja tausta-alueen valvonta. Osa tunnistusalueesta voidaan tarvittaessa rajata pois	
Toimintaetäisyys	asetettavissa säätimellä 3 suuntaan toisistaan riippumatta, (2-20 m, lämpötilastabiloitu)	
Tunnistintekniikka	4 tunnistinta, 6 tunnistustasoa kauemmalle alueelle ja 5 alitussuojalle, 1360 kytkentävyöhykettä	
Kytkeäajan asetus	5 s - 15 min, impulssitoiminto (n. 2 s)	
Hämärystason asetus	2 - 2000 luksia	
Jatkuvasti palava valo	kytkettävissä (4 h)	
Jatkuvasti pois toiminnasta	kytkettävissä (4 h) / (vain kaukosäätimellä)	
Kotelointiluokka	IP54 2K-tekniologian avulla	
Lämpötila-alue	-20 °C ... + 50 °C	
Vain eNet-malli		
Radiotaajuus	868,3 MHz	
Lähetysteho	enint. 20 mW	
Toimintaetäisyys vapaalla kentällä	enint. 100 m	

14. Käyttöhäiriöt

Häiriö	Syy	Häiriön poisto
Tunnistimelle ei tule sähköä	<ul style="list-style-type: none"> ■ viallinen sulake, ei kytketty päälle, katkos johdossa ■ oikosulku 	<ul style="list-style-type: none"> ■ uusi sulake, kytke verkkokytkin päälle, tarkista johto jännitteenkoettimella ■ tarkasta liitännät
Tunnistin ei kytke	<ul style="list-style-type: none"> ■ päiväkäytössä hämäräkytkin asetettu pimeään ajan käyttöön ■ viallinen hehkulamppu ■ valo sammutettu verkkokytkimellä ■ viallinen sulake ■ toiminta-alueetta ei suunnattu oikein 	<ul style="list-style-type: none"> ■ säädä uudelleen ■ vaihda hehkulamppu ■ kytke päälle ■ uusi sulake, tarkista liitäntä tarvittaessa ■ säädä alue uudelleen
Tunnistin ei kytke pois	<ul style="list-style-type: none"> ■ jatkuvaa liikettä toiminta-alueella ■ kytketty valaisin sijaitsee toiminta-alueella ja kytkeytyy lämpötilanmuutoksen vuoksi uudelleen ■ kytketty valaisin on kytketty jatkuvaan valaistukseen (LED palaa) 	<ul style="list-style-type: none"> ■ tarkista alue ja säädä tarvittaessa uudelleen tai peitä osa linssistä ■ muuta aluetta tai peitä osa linssistä ■ deaktivoi jatkuvan valon kytkentä
Tunnistin kytkee jatkuvasti PÄÄLLE/POIS	<ul style="list-style-type: none"> ■ kytketty valaisin sijaitsee toiminta-alueella ■ toiminta-alueella liikkuu eläimiä 	<ul style="list-style-type: none"> ■ muuta aluetta / peitä osa linssistä, lisää etäisyyttä ■ muuta aluetta tai peitä osa linssistä
Tunnistin kytkee ei-toivotusti	<ul style="list-style-type: none"> ■ tuuli liikuttelee puita ja pensaita toiminta-alueella ■ tiellä liikkuu autoja ■ auringonvalo osuu linssiin ■ sään (tuuli, sade, lumi), tuuletintien poistoilman tai avoinna olevien ikkunoiden aiheuttamat äkilliset lämpötilan muutokset 	<ul style="list-style-type: none"> ■ säädä alue uudelleen ■ säädä alue uudelleen ■ kiinnitä tunnistin varjoon tai muuta aluetta ■ muuta aluetta, vaihda tunnistimen paikkaa
Tunnistimen toimintaetäisyyttä on muutettu	<ul style="list-style-type: none"> ■ ympäristön lämpötilan muutokset 	<ul style="list-style-type: none"> ■ säädä toimintaetäisyyttä toimintaetäisyyden säätimen (kuva 6.2) kautta, kiinnitä tarvittaessa peitekalvoja (kuva 6.4)

NO

1. Om dette dokumentet

Les dokumentet nøye og ta vare på det!

- Med opphavsrett. Ettertrykk, også i utdrag, kun med vår tillatelse.
- Det tas forbehold om endringer som tjener tekniske fremskritt.

Symbolforklaring



Advarsel om fare!



Hensvisning til tekststeder i dokumentet.

2. Generelle sikkerhetsinstrukser



Koble fra strømtilførselen før du foretar arbeider på apparatet!

- Ved montering må strømledningen som skal tilkobles, være uten spenning. Slå derfor først av strømmen og bruk en spenningstester til å kontrollere at strømtilførselen er stanset.
- Installasjon av sensoren betyr arbeid på strømmettet. Arbeidet skal derfor utføres av fagfolk i henhold til lokale elektroinstallasjonsforskrifter og tilkoblingskrav. (DE: VDE 0100, AT: ÖVE/ÖNORM E 8001-1, CH: SEV 1000)
- Bruk kun originale reservedeler.
- Reparasjoner skal kun utføres på autoriserte verksteder.

3. sensiQ / sensiQ eNet

sensiQ og sensiQ eNet, heretter kalt sensor, er aktive bevegelsessensorer til utendørs bruk. De egner seg til montering i tak og på vegg. Apparatet er utstyrt med pyro-sensorer som registrerer den usynlige varmeutstrålingen fra mennesker og dyr etc. som beveger seg. Denne registrerte varmestrålingen omdannes elektronisk og slår automatisk på en strømkilde (f.eks. en lampe). Det registreres ingen varmestråling gjennom hindre som f.eks. mur eller glassflater, dvs. lampen slår seg ikke på. Alle funksjoner kan også stilles inn med fjernkontrollen RC9 eller Smart Remote, → «8. Tilbehør».

NB: eNet-varianten egner seg til integrering i et trådløst eNet-nettverk.

Leveringsomfang (ill. 3.1)

Produktmål (ill. 3.2)

Apparatets elementer (ill. 3.3)

- A Veggbrakett
- B Sensorhus
- C Linsehus
- D Lysstyrkeinnstilling
- E Rekkeviddeinnstilling
- F Kortplass potensialfri modul (ekstrautstyr)
- G Tidsinnstilling
- H Linsler

Hjørnebrakett (ill. 3.4)

4. Installasjon

- Slå av strømtilførselen (ill. 4.1).
- Velg et egnet monteringssted og ta hensyn til montering i tak eller på vegg (ill. 4.2).

Sensoren bør monteres minst 50 cm fra en annen lampe, ettersom varmeutstråling fra lampen kan føre til at sensorsystemet reagerer. For å oppnå optimal dekning må sensoren installeres tangentielt i forhold til gangretningen. Det er vedlagt en hjørnebrakett for montering på utvendige hjørner.

Nettledningen består av en 3-ledet kabel (maks. ledningdiameter 15 - 19 mm):

L = fase

N = fase

PE = jordleder

Dersom tetningsgummien er skadet, må ledningsåpningene tettes til med et dobbeltmembran-rørstykke M16 eller M20. I huset er det stiptet et hull til kondensvann. Dette kan åpnes ved montering på vegg. Dersom ledningsføringen endres på et senere tidspunkt, må veggbraketten skiftes ut.

Eksempler på tilkobling

Lampe uten fase (nulleleder) (ill. 4.3)

Lampe med fase (nulleleder) (ill. 4.4)

Tilkobling via kronevender for manuell og automatisk drift (ill. 4.5)

Tilkobling via vendebryter for permanent lys og automatisk drift (ill. 4.6)

Posisjon I: Automatisk drift

Stilling II: Manuell drift, permanent belysning

OBS: Anlegget kan ikke slås av, det er kun mulig å velge mellom drift i posisjon I og posisjon II.

- a) Elektrisk apparat, belysning maks. 2500 W, → «13. Tekniske spesifikasjoner»
- b) Sensorens tilkoblingsklemmer
- c) Intern bryter i huset
- d) Kronevender i huset, manuell, automatisk
- e) Intern vendebryter i huset, automatisk, permanent lys

Parallellkobling av flere sensorer (uten ill.)

Påse at sensorens maksimale koblingseffekt ikke overskrides. I tillegg må alle apparater kobles til samme fase.

Potensialfri modul kan settes inn om ønsket (ill. 4.7).

5. Montering

- Kontroller alle komponenter for skader.
- Ikke ta produktet i bruk dersom det er skadet.
- Velg et egnet monteringssted og ta hensyn til montering i tak eller på vegg.

Fremgang ved montering:

- Løsne sikringskruen (ill. 5.1).
- Ta veggbraketten og linsehuset fra hverandre (ill. 5.1).
- Bor kondensvannhull avhengig av monteringsretningen (ill. 5.2).
- Tegnet borehull (ill. 5.3).

Skjult ledningsføring (ill. 5.4).

- Bor hull og sett inn pluggen.
- Påse at tilkoblingsledningen er korrekt kablet.

Åpen ledningsføring (ill. 5.5).

- Bor hull og sett inn pluggen.
- Påse at kablingen er korrekt.
- For åpen ledningsføring: bor opp utsparingene for kabelføringen på sensorhuset og glatt kantene med en fil (ill. 5.6).
- Koble til sensorens pluggforbindelse (ill. 5.7).
- Sett linsehuset på veggbraketten (ill. 5.8).
- Påse at tilkoblingskabelen ligger riktig (ill. 5.9).
- Sett inn sikringskruen (ill. 5.10).
- Slå på strømtilførselen (ill. 5.11).
- Foreta innstillinger, → «6. / 7. Funksjoner».

Igangsetting eNet (kun eNet-variant)

For å integrere sensIQ eNet i et eNet-system finnes det flere fremgangsmåter og muligheter.

Sensorkanalen til sensIQ eNet kan brukes for å koble en eNet-aktuator. I tillegg kan releet (aktuatorkanal) til sensIQ eNet kobles via en eNet-sender/sensor.

Fremgangsmåte for programmering i serveren
eNet-Server registrerer sensIQ eNet i løpet av et minutt etter at forsyningsspenningen er opprettet eller når sensorkanalen er stilt i læringsmodus med RC9-fjernkontrollen, → «7. Funksjoner fjernkontroll RC9». Forbindelsen til andre deltakere i eNet-systemet opprettes og programmeres i dette tilfelle via eNet-serveren.

Opprette forbindelser via push-button-konfigurering

Iht. eNet-standarden kan sensIQ eNet også kobles direkte sammen med én eller flere eNet-deltakere. sensIQ byr på begge mulighetene: å koble sensorkanalen til en eNet-aktuator eller å koble releet (aktuator) med en eNet-sensor/sender. Slike forbindelser opprettes ved bruk av RC9-fjernkontrollen, → «7. Funksjoner fjernkontroll RC9».

Tilbakestille til fabrikkinnstillinger

Stilles begge kanaler tilbake, foretas en reset til fabrikkinnstillinger.

6. Funksjoner på apparatet

Etter tilkobling til strømnettet gjennomfører sensoren først en innmålingsfase i 40 - 50 sek, (LED-ene blinker i sekundtakt).

Fabrikkinnstilling:

Lysstyrkeinnstilling: 2000 lux

Tidsinnstilling: 10 sek

Rekkeviddeinnstilling = maks.

Lysstyrkeinnstilling (ill. 6.1/E)

Ønsket reaksjonsnivå kan innstilles fra ca. 2 - 2000 lux.

Tidsinnstilling (ill. 6.1/F)

Ønsket belysningstid for det tilkoblede apparatet kan innstilles trinnløst fra ca. 5 sek til maks. 15 min.

Impulsmodus:

Settes stillskruen på «JL», er lampen i impulsmodus, dvs. at utgangen kobles inn i ca. 2 sek (f.eks. for automater i trappeopp ganger). Deretter reagerer sensoren ikke på bevegelser i ca. 8 sek.

Rekkeviddeinnstilling (ill. 6.2)

Med tre innstillingsknapper kan rekkevidden stilles trinnløst 2 - 20 m inn på tre separate akser. Maks. dekningsrekkevidde stilles inn med innstillingsknappene.

Registreringsdiagram (ill. 6.3)

Monteringshøyde Innstilling skruknapp	Standard			
	1,8 m	2,5 m	3 m	5 m
2	2 m	2 m	3 m	4 m
4	4 m	4 m	7 m	12 m
8	8 m	7 m	12 m	>20 m
12	13 m	12 m	>20 m	>20 m
16	19 m	16 m	>20 m	-
maks.	>20 m	>20 m	-	-

Dekkkfolier 1-5 (ill. 6.4)

Dersom den separate innstillingen av de tre sensorene ikke er tilstrekkelig, kan du i tillegg bruke dekkfoliene 1, 2, 3 for ytterligere innskrenkning av dekningsområdet. Dekkkfoliene 1 + 2 under sensoren reduserer registrering av smådyr i vesentlig grad. Dermed registrerer disse linsene ikke lenger bevegelse. Det vil si at krypdetekteringen faller bort.

Merk: Brukes dekkfolie 2, er det ikke garantert at fjernkontrollen fungerer.

Tips: Ha litt vann med rengjøringsmiddel på linsen og sett deretter på dekkfolien. Dermed klistres folien ikke fast med en gang, og du kan enkelt foreta en finjustering. Folien fester seg når rengjøringsmiddelet er tørket.

Permanent lys (ill. 6.5)

Dersom det monteres en nettbryter på forsyningsledningen, har du følgende funksjoner i tillegg til enkel inn- og utkobling:

Sensordrift:

Tenne lys (når lampen er AV):

Bryter 1 × AV og PÅ. Lampen er tent over det tidsrommet som er innstilt.

Slukke lys (når lampen er PÅ):

Bryter 1 × AV og PÅ. Lampen går over til sensordrift.

Permanent lys

Tenne permanent lys:

Slå bryteren 2 × AV og PÅ. Lampen tenes med permanent lys i 4 timer (status-LED TENNES). Deretter går den automatisk over i sensordrift igjen (status-LED SLUKKES).

Slukke permanent lys:

Bryter 1 × AV og PÅ. Lampen slukkes eller går over til sensordrift.

OBS: Trykk på bryteren flere ganger i rask rekkefølge (rundt 0,2 - 1 sek).

7. Funksjoner fjernkontroll RC9 (ill. 7.1).

Virkemåte

RC9-fjernkontrollen gjør det enklere å installere større belysningsanlegg, ettersom det ikke lenger er nødvendig å innstille hver enkelt lampe/hver enkelt sensor for installasjonen. Fjernkontrollen styrer så mange lamper/sensorer som ønsket. Hvert gyldige trykk på en tast kvitteres produktspesifikt via en status-LED på lampen/sensoren.

Funksjoner:

 **1 Lysstyrkeinnstilling**
Ønsket reaksjonsnivå kan stilles inn med et trykk på knappen.

 **2** Dagslysmodus (uavhengig av lysstyrke)

 **3** Nattnodus (2 lux)

 **4** Lysstyrkeinnstilling via minnetast/Teach-modus.

Når det hersker slike lysforhold det er ønskelig at sensoren i fremtiden skal reagere ved, trykk på denne knappen. Aktuell verdi lagres.

 **5** Tidsinnstilling
Ønsket belysningstid etter siste bevegelsesregistrering kan stilles inn på 10 sek, 1 min, 5 min eller 15 min ved å trykke på knappen.

 **6** Innstille individuelt ønsket belysningstid. Hvert trykk på knappen øker aktuell tidsinnstilling med 1 min. (maks. 15 min).

 **7** Ved trykk på knappen under sensordrift tenes lyset i 4 timer (status-LED lyser permanent). Ved trykk på knappen under 4 h-ON-modus slukkes lyset i 4 timer (status-LED lyser permanent). Du kan forlate 4 h-modus når tiden er omme, med reset-knappen eller i 4 h-AV-modus ved å trykke på 4 h-knappen.

8 Install-modus (testmodus)

Hensikten med Install-modus er å kontrollere funksjonene og dekningsområdet. Uavhengig av lysstyrken tenes lampen i ca. 5 sek ved bevegelse. Bevegelse signaliseres ved hjelp av status-LED-en. Install-modus har prioritet framfor alle andre innstillinger. Install-modus forlates automatisk etter 10 min.

Når du trykker på Reset-tasten, forlater du Install-modus straks.

OBS: Teach-modus og Install-modus kan ikke brukes samtidig.



9. Reset

Tilbakestill alle innstillinger på lampen til de verdier som er tastet inn manuelt eller til forinnstilling.



10. Sensor

*Læringsmodus sensorkanal
(kun eNet-produkter)*

Trykk på tasten i ca. 5 sek til eNet-sensor LED-en blinker. Når aktuatorkanalen til det andre apparatet også er i læringsmodus, trykker du kort på tasten en gang til.

Slette forbindelse sensorkanal

Trykk på tasten i ca. 20 sek. inntil eNet-sensor LED-en blinker raskt. Trykk deretter kort på tasten igjen.

Programmeringsmodus/forbindelse med eNet-server

Trykk på tasten i ca. 5 sek til eNet-sensor-LED-en blinker.



11. Aktuator

*Læringsmodus aktuatorkanal
(kun eNet-produkter)*

Trykk på tasten i ca. 5 sek til eNet-aktuatorkanal-LED-en blinker.

Slette forbindelse aktuatorkanal

Trykk på tasten i ca. 20 sek inntil eNet-aktuatorkanal-LED-en blinker raskt. Trykk deretter kort på tasten igjen.

8. Tilbehør

Potensialfri modul MPF 1: EAN 4007841609115
Smart Remote: EAN 4007841009151

9. Drift/vedlikehold

Infrarød-sensoren egner seg til automatisk tenning av lys. Apparatet egner seg ikke for spesielle innbruddsalarmnett, fordi det ikke er tilstrekkelig sikret mot sabotasje. Værforholdene kan påvirke bevegelsessensorens funksjon. Sterke vindkast, snø, regn og haglbyger kan føre til feilkoblinger, ettersom apparatet ikke kan skille mellom plutselige temperatursvingninger og varmekilder. Skulle registreringslinsen bli skitten, kan den rengjøres med en fuktig klut (uten rengjøringsmiddel).

10. EF-samsvarserklæring

Hermed erklærer STEINEL Vertrieb GmbH at det trådløse anlegget av type sensIQ eNet oppfyller kravene i direktiv 2014/53/EU. Den komplette teksten i EU-samsvarserklæringen finnes på følgende internettsadresse: www.steinell.de

11. Avfallsbehandling

Elektriske apparater, tilbehør og emballasje må resirkuleres på en miljøvennlig måte.



Ikke kast elektriske apparater i husholdningsavfallet.

Gjelder kun EU-land:

I henhold til gjeldende europeiske retningslinjer for elektriske apparater og brukte elektriske apparater, og i samsvar med nasjonal lovgivning, skal elektriske apparater som ikke lenger kan benyttes, samles opp atskilt fra annet søppel og gjenvinnes på en miljøvennlig måte.

12. Produsentgaranti

Som kjøper har du eventuelt lovfestede mangel- eller garantirettigheter overfor selger. I den grad disse rettighetene finnes i ditt land, verken innskrenkes eller forkortes de på grunn av vår garantierklæring. Vi gir deg fem års garanti på at ditt sensorprodukt fra STEINEL Professional er uten mangler og fungerer som det skal. Vi garanterer at dette produktet ikke har material-, produksjons- eller konstruksjonsfeil. Vi garanterer at alle elektroniske deler og kabler fungerer, og at alle materialer og overflater er uten mangler.

Garantikrav

Dersom du ønsker å reklamere på produktet, må du pakke det godt inn, frankere det og sende hele produktet i retur sammen med original kjøpskvittering som viser kjøpsdato og produktnavn. Produktet sendes til forhandler eller direkte til oss: **Vilan AS – Olaf Helsets vei 5, 0694 Oslo, Norge.** Vi anbefaler deg derfor å ta godt vare på kjøpskvitteringen til garantiperioden er utløpt. STEINEL tar ikke ansvar for transportkostnader eller risiko i sammenheng med retursendingen.

Informasjon om hvordan du gjør garantikrav gjeldende finner du på hjemmesiden vår, www.vilan.no

Ta gjerne kontakt med oss om du har garantikrav eller spørsmål angående produktet ditt. Du når oss på **+47 22 72 50 00**.

**5 ÅRS
PRODUSENT
GARANTI**

13. Tekniske spesifikasjoner

Mål (h x b x d)	144 x 113 x 172 mm	
Ekstra koblingseffekter	Lyspære-/halogenlampelast	2500 W
	Lysrør elektronisk ballast	1500 W
	Lysrør ukompensert	1000 VA
	Lysrør seriekompensert	1800 VA
	Lysrør parallellkompensert	500 VA
	Lavvoltage halogenpærer	2300 VA
	LED < 2 W	16 W
	2 W < LED < 8 W	64 W
	LED > 8 W	64 W
	Kapasitiv belastning	176 µF
Spenning	220-240 V AC 50/60 Hz	
Dekningsvinkel	300° med 180° åpningsvinkel samt krypedetektor og overvåking bakover. Segmenter kan utelukkes fra dekning	
Rekkevidde	kan stilles inn med skruknapp i tre uavhengige retninger, (2 - 20 m, temperaturstabilisert)	
Sensorsystem	4 sensorer, 6 dekningsnivåer for avstandsregistrering og 5 for krypedetektering, 1360 koblingssoner	
Tidsinnstilling	5 sek - 15 min, impulsmodus (ca. 2 sek)	
Skumringsinnstilling	2 - 2000 lux	
Permanent lys	kan slås på (4 t)	
Permanent AV	kan slås på (4 t) / (kun med fjernkontroll)	
Kapslingsgrad	IP54 med 2K-teknologi	
Temperaturområde	-20 °C til + 50 °C	
Kun for eNet-variant		
Radiofrekvens	868,3 MHz	
Sendeeffekt	maks. 20 mW	
Rekkevidde i fritt område	maks. 100 m	

14. Driftsfeil

Feil	Årsak	Tiltak
Sensoren har ikke spenning	<ul style="list-style-type: none">■ defekt sikring, ikke slått på, ledningsbrudd■ kortslutning	<ul style="list-style-type: none">■ ny sikring, slå på strømbryteren, kontroller ledningen med spenningstester■ kontroller koblingene
Sensoren slår seg ikke på	<ul style="list-style-type: none">■ i dagslysmodus, skumringsinnstillingen står på nattmodus■ lyspære defekt■ strømbryter AV■ sikring defekt■ dekningsområdet er ikke nøyaktig innstilt	<ul style="list-style-type: none">■ still inn på nytt■ skift lyspære■ slå på■ ny sikring, kontroller ev. koblingene■ juster på nytt
Sensoren slår seg ikke av	<ul style="list-style-type: none">■ permanente bevegelser i dekningsområdet■ temperaturforandringer på grunn av en tent lampe i registreringsområdet tenner sensorlampen på nytt■ den tente lampen er i permanent-lys-modus (LED på)	<ul style="list-style-type: none">■ kontroller området og juster det på nytt eller dekk til■ forandre området eller dekk til■ deaktiver permanent-lys-funksjonen
Sensoren slår seg stadig PÅ/AV	<ul style="list-style-type: none">■ det er en tent lampe i registreringsområdet■ dyr beveger seg i dekningsområdet	<ul style="list-style-type: none">■ forandre området eller dekk til, øk avstanden■ forandre området eller dekk til
Sensoren slår seg på når den ikke skal	<ul style="list-style-type: none">■ vind beveger trær og busker i dekningsområdet■ biler på veien registreres■ det kommer sollys på linsen■ plutselig temperaturforandring på grunn av værforholdene (vind, regn, snø) eller luft fra ventilatorer el. åpne vinduer	<ul style="list-style-type: none">■ still inn området på nytt■ still inn området på nytt■ monter sensoren på et beskyttet sted eller foreta ny innstilling av området■ forandre området, monter lampen et annet sted
Sensor-rekkeviddeforandring	<ul style="list-style-type: none">■ andre omgivelsestemperaturer	<ul style="list-style-type: none">■ tilpass rekkevidden med rekkevidderegulator (ill. 6.2), bruk evt. dekkfolier (ill. 6.4)

GR

1. Σχετικά με αυτό το έγγραφο

Παρακαλούμε διαβάξετε προσεκτικά και διαφυλάγετε!

– Κατοχυρωμένη τεχνολογία. Ανατύπωση, ακόμα και αποστασμάτικα, μόνο κατόπιν δικής μας έγκρισης.

– Με επιφύλαξη τροποποιήσεων, οι οποίες εξυπηρετούν στην τεχνολογική πρόοδο.

Εξήγηση συμβόλων



Προειδοποίηση ενώπιον κινδύνων!



Παραπομπή σε σημεία κειμένου στο έγγραφο.

2. Γενικές υποδείξεις ασφάλειας



Πριν από την εκτέλεση κάθε εργασίας στη συσκευή πρέπει να διακόπτετε την τροφοδοσία ηλεκτρικής τάσης!

- Κατά την εγκατάσταση πρέπει ο προς σύνδεση ηλεκτρικός αγωγός να είναι ελεύθερος ηλεκτρικής τάσης. Συνεπώς πρέπει πρώτα να διακόπτετε το ηλεκτρικό ρεύμα και να ελέγχετε με δοκιμαστικό τάσης αν πράγματι έχει διακοπεί η παροχή ηλεκτρικής τάσης.
- Κατά την εγκατάσταση του αισθητήρα πρόκειται για εργασία στο δίκτυο ηλεκτρικής τάσης. Για το λόγο αυτό πρέπει να εκτελείται εξειδικευμένα και σύμφωνα με τις σχετικές προδιαγραφές εγκατάστασης της εκάστοτε χώρας και τους κανονισμούς σύνδεσης. (DE: VDE 0100, AT: ÖVE/ÖNORM E 8001-1, CH: SEV 1000)
- Χρησιμοποιείτε μόνο γνήσια ανταλλακτικά.
- Επισκευές επιτρέπεται να εκτελούνται μόνο από εξειδικευμένα συνεργεία.

3. sensIQ / sensIQ eNet

Ο αισθητήρας sensIQ και sensIQ eNet, εφεξής καλούμενος αισθητήρας, είναι ανιχνευτές κινήσεων και κατάλληλοι για εξωτερικούς χώρους και για εγκατάσταση σε οροφή και τοίχο. Η συσκευή διαθέτει πυρο-αισθητήρες, οι οποίοι ανιχνεύουν την αόρατη θερμική ακτινοβολία κινούμενων σωμάτων (ανθρώπων, ζώων, κ.λπ.). Η ανιχνευθείσα αυτή θερμική ακτινοβολία μετατρέπεται ηλεκτρονικά και ενεργοποιεί αυτόματα ένα συνδεδεμένο καταναλωτή (π.χ. λαμπτήρα). Μέσα από εμπόδια, όπως

π.χ. τοίχους ή υαλοπίνακες δεν ανιχνεύεται θερμική ακτινοβολία και συνεπώς δεν γίνεται ενεργοποίηση. Όλες οι ρυθμίσεις λειτουργιών μπορούν να γίνουν επίσης και μέσω του τηλεκοντρόλ RC9 ή του Smart Remote, → "8. RC9 Εξαρτήματα".

Υπόδειξη: Η παραλλαγή eNet είναι κατάλληλη για την ενσωμάτωση σε ασύρματο τοπικό δίκτυο eNet.

Περιεχόμενο συσκευασίας (εικ. 3.1)

Διαστάσεις προϊόντος (εικ. 3.2)

Στοιχεία συσκευής (εικ. 3.3)

A Στήριγμα τοίχου

B Πλαίσιο αισθητήρα

C Πλαίσιο φακού

D Ρύθμιση φωτεινότητας

E Ρύθμιση εμβέλειας

F Υποδοχή για στοιχείο ελεύθερο δυναμικού (προαιρετικά)

G Ρύθμιση χρόνου

H Φακοί

Στήριγμα γωνίας τοίχου (εικ. 3.4)

4. Εγκατάσταση

- Διακόπτετε τροφοδοσία ρεύματος (εικ. 4.1).
- Επιλέγετε κατάλληλο σημείο εγκατάστασης λαμβάνοντας υπόψη την εγκατάσταση σε οροφή ή σε τοίχο (εικ. 4.2).

Το σημείο εγκατάστασης θα πρέπει να απέχει τουλάχιστον 50 cm από άλλο λαμπτήρα, διότι η ακτινοβολία θερμότητας ενδέχεται να προκαλεί ενεργοποίηση του συστήματος. Για να επιτυγχάνεται ιδανική ανίχνευση πρέπει ο αισθητήρας να εγκατασταθεί εφάπτομενικά ως προς την κατεύθυνση κίνησης. Για εγκατάσταση σε εξωτερικές γωνίες υπάρχει διαθέσιμο στήριγμα γωνίας τοίχου.

Ο αγωγός τροφοδοσίας αποτελείται από καλώδιο 3 συρμάτων (μέγ. Ø αγωγών 15-19 mm):

L = Φάση

N = Ουδέτερος αγωγός

PE = Αγωγός γείωσης

Σε περίπτωση βλάβης των λαστικών στεγανοποιητικών πρέπει τα ανοίγματα για το πέρασμα καλωδίου να στεγανοποιηθούν με στόμιο διπλού διαφράγματος M16 ή M20. Στο πλαίσιο υπάρχει ιχνάριο οπής νερού συμπίκνωσης. Κατά την εγκατάσταση στον τοίχο μπορεί να ανοιχτεί η οπή αυτή. Σε περίπτωση μεταγενέστερης μετατροπής της οδήγησης αγωγών πρέπει να ανανεωθεί το στήριγμα τοίχου.

Παραδείγματα σύνδεσης

Λαμπτήρας χωρίς διαθέσιμο ουδέτερο αγωγό (εικ. 4.3)

Λαμπτήρας με διαθέσιμο ουδέτερο αγωγό (εικ. 4.4)
Σύνδεση μέσω διακόπτη σε σειρά για λειτουργία με το χέρι και αυτόματα (εικ. 4.5)
Σύνδεση μέσω εναλλασσόμενου διακόπτη για αυτόματα λειτουργία και λειτουργία διαρκούς φωτός (εικ. 4.6)

Θέση I: Αυτόματη λειτουργία
Θέση II: Χειροκίνητη λειτουργία διαρκούς φωτισμός

Προσοχή: Η απενεργοποίηση της εγκατάστασης δεν είναι εφικτή, μόνο η λειτουργία επιλογής μεταξύ θέσης I και θέσης II.

- a) Καταναλωτής, φωτισμός μέγ. 2500 W, → "13. Τεχνικά δεδομένα"
- b) Ακροδέκτες σύνδεσης αισθητήρα
- c) Διακόπτης οικίας
- d) Διακόπτης οικίας σε σειρά, χειροκίνητα, αυτόματα
- e) Εναλλασσόμενος διακόπτης οικίας, αυτόματα, διαρκές φως

Παράλληλη σύνδεση πολλών αισθητήρων (χωρίς εικ.)

Κατά τη σύνδεση αυτή θα πρέπει να προσέχετε ώστε να μη γίνεται υπέρβαση της μέγιστης ισχύος ενός αισθητήρα. Επιπλέον όλες οι συσκευές θα πρέπει να συνδεθούν στην ίδια φάση.

Στοιχείο ελεύθερο δυναμικού για προαιρετική εφαρμογή (εικ. 4.7).

5. Εγκατάσταση

- Ελέγχετε όλα τα εξαρτήματα σχετικά με βλάβες.
- Σε περίπτωση βλαβών δεν επιτρέπεται η λειτουργία του προϊόντος.
- Επιλέγεται κατάλληλο σημείο εγκατάστασης λαμβάνοντας υπόψη την εγκατάσταση σε οροφή ή σε τοίχο.

Βήματα εγκατάστασης

- Λύνετε βίδα ασφάλισης (εικ. 5.1).
- Αποσπάτε το στήριγμα τοίχου από το πλαίσιο φακού (εικ. 5.1).
- Τρυπάτε οπή νερού συμπύκνωσης ανάλογα με την κατεύθυνση εγκατάστασης (εικ. 5.2).
- Σημαδεύετε σημεία για τρύπες (εικ. 5.3).

Αγωγός τροφοδοσίας, ενδοτοίχια (εικ. 5.4).

- Ανοίγετε τρύπες και τοποθετείτε ούπατ.
- Προσέχετε τη σωστή συμμάτωση των καλωδίων σύνδεσης.

Αγωγός τροφοδοσίας, εξωτοίχια (εικ. 5.5).

- Ανοίγετε τρύπες και τοποθετείτε ούπατ.
- Προσέχετε τη σωστή συμμάτωση.
- Σε εξωτοίχιο αγωγό τροφοδοσίας ανοίγετε τρύπα για οδήγηση καλωδίων στο πλαίσιο του αισθητήρα και εξομαλύνετε με λίμα (εικ. 5.6).
- Συνδέετε σύνδεση αισθητήρα (εικ. 5.7).
- Εφαρμόζετε πλαίσιο φακού στο στήριγμα τοίχου (εικ. 5.8).
- Προσέχετε τη θέση των καλωδίων σύνδεσης (εικ. 5.9).
- Βάζετε βίδα ασφάλισης (εικ. 5.10).
- Ενεργοποιείτε τροφοδοσία ρεύματος (εικ. 5.11).
- Κάνετε ρυθμίσεις, → "6. / 7. Λειτουργίες".

Θέση σε λειτουργία eNet (μόνο παραλλαγή eNet)

Για την ενσωμάτωση του sensIQ eNet σε eNetSystem υπάρχουν διαθέσιμες διάφορες δυνατότητες.
Το αισθητήριο κανάλι του sensIQ eNet μπορεί να χρησιμοποιηθεί για την μεταγωγή ενεργοποιητή eNet.
Επιπλέον το ρελέ (κανάλι ενεργοποιητή) του sensIQ eNet μπορεί να διεγερθεί μέσω πομπού/αισθητήρα eNet.

Μέθοδος για την εκμάθηση στο διακομιστή (Server)

Ο διακομιστής eNet-Server αναγνωρίζει τον sensIQ eNet εντός λεπτού μετά την εφαρμογή της τάσης τροφοδοσίας ή εφόσον έχει γίνει μεταφορά του καναλιού αισθητήρα στον τρόπο εκμάθησης μέσω του τηλεκοντρόλ RC9, → "7. Λειτουργίες Τηλεκοντρόλ RC9". Η σύνδεση με άλλους συμμετέχοντες στο eNet-System στην περίπτωση αυτή ρυθμίζεται και προγραμματίζεται μέσω του διακομιστή eNet-Server.

Δημιουργία συνδέσεων μέσω Push-Button διάρθρωσης

Σύμφωνα με το πρότυπο eNet ο sensIQ eNet μπορεί να συνδεθεί άμεσα με έναν ή περισσότερους συμμετέχοντες στο eNet. Ο sensIQ προσφέρει τις δύο δυνατότητες, δηλαδή τη σύνδεση του καναλιού αισθητήρα με τον ενεργοποιητή eNet ή του ρελέ (ενεργοποιητή) με τον αισθητήρα/πομπό eNet.

Η ρύθμιση τέτοιων συνδέσεων γίνεται με τη βοήθεια του τηλεκοντρόλ RC9, → "7. Λειτουργίες Τηλεκοντρόλ RC9".

Επαναφορά σε ρυθμίσεις εργοστασίου

Με επαναφορά και των δύο καναλιών επιτυγχάνεται επαναφορά σε ρυθμίσεις εργοστασίου.

6. Λειτουργίες στη συσκευή

Μετά από σύνδεση στο δίκτυο ο αισθητήρας εκτελεί αρχικά φάση μέτρησης για 40 – 50 δευτ. (φωτοδίοδος LED αναβοσβήνει σε χρονισμό δευτερολέπτου).

Ρύθμιση εργοστασίου:
Ρύθμιση φωτεινότητας: 2000 lux
Ρύθμιση χρόνου: 10 δευτ.
Ρύθμιση εμβέλειας = μέγ.

Ρύθμιση φωτεινότητας (εικ. 6.1/E)

Το επιθυμητό όριο ευαισθησίας μπορεί να ρυθμιστεί από περ. 2 – 2000 lux.

Ρύθμιση χρόνου (εικ. 6.1/F)

Η επιθυμητή διάρκεια φωτισμού του συνδεδεμένου καταναλωτή μπορεί να ρυθμιστεί σε συνεχή κλίμακα από περ. 5 δευτ. έως μέγ. 15 λεπτά.

Παλμική λειτουργία:

Αν ρυθμίσετε τη ρυθμιστική ροδέλα στη θέση "JL", η συσκευή βρίσκεται στην παλμική λειτουργία, δηλαδή η έξοδος ενεργοποιείται για περ. 2 δευτ. (π.χ. για αυτοματισμό κλιμακостаσίου). Κατόπιν ο αισθητήρας δεν αντιδρά σε κίνηση για 8 δευτερόλεπτα.

Ρύθμιση εμβέλειας (εικ. 6.2)

Η εμβέλεια ρυθμίζεται με 3 ρυθμιστές αδιαβάμητα 2-20 m σε τρεις άξονες με ανεξάρτητη ρύθμιση. Με τους ρυθμιστές ρυθμίζεται η μέγιστη εμβέλεια ανίχνευσης.

Διάγραμμα ανίχνευσης (εικ. 6.3)

Υψος εγκατάστασης \ Ρύθμιση με ρυθμιστική ροδέλα	1,8 m	2,5 m	3 m	5 m
2	2 m	2 m	3 m	4 m
4	4 m	4 m	7 m	12 m
8	8 m	7 m	12 m	>20 m
12	13 m	12 m	>20 m	>20 m
16	19 m	16 m	>20 m	–
μέγ.	>20 m	>20 m	–	–

Φύλλα κάλυψης 1-5 (εικ. 6.4)

Σε περίπτωση που δεν επαρκεί η ανεξάρτητη ρύθμιση των 3 αισθητήρων, μπορούν να χρησιμοποιηθούν επιπλέον τα φύλλα κάλυψης 1, 2, 3 για περαιτέρω περιορισμό της περιοχής κάλυψης. Τα φύλλα κάλυψης 1 + 2 κάτω από τον αισθητήρα μειώνουν σημαντικά την ανίχνευση μικρών ζώων. Έτσι όμως εκπίπτει φυσικά η κάλυψη μέσω των φακών αυτών και ιδιαίτερα η προστασία έρπουσας προσέγγισης.

Υπόδειξη: Κατά τη χρήση του φύλλου κάλυψης 2 δεν διασφαλίζεται η λειτουργία τηλεκοντρόλ.

Συμβουλή: Βάλτε λίγο νερό με απορρυπαντικό στο φακό και προσαρμόστε μετά πάνω το φύλλο κάλυψης. Έτσι το φύλλο κολλάει αμέσως και σταθερά και μπορείτε να προβείτε άνετα στη ρύθμιση ακριβείας. Αφού στεγνώσει το απορρυπαντικό το φύλλο παραμένει σταθερό.

Λειτουργία διαρκούς φωτός (εικ. 6.5)

Σε περίπτωση σύνδεσης διακόπτη δικτύου στον αγωγό τροφοδοσίας, είναι εφικτές εκτός από την απλή ενεργοποίηση και απενεργοποίηση οι ακόλουθες λειτουργίες:

Λειτουργία αισθητήρα:

Άναμμα φωτός (εάν λαμπτήρας ΕΚΤΟΣ): Διακόπτης 1 × ΕΚΤΟΣ και ΕΝΤΟΣ. Λαμπτήρας παραμένει αναμμένος για τη ρυθμισμένη διάρκεια. Σβήσιμο φωτός (εάν λαμπτήρας ΕΝΤΟΣ): Διακόπτης 1 × ΕΚΤΟΣ και ΕΝΤΟΣ. Ο λαμπτήρας περνάει σε λειτουργία αισθητήρα.

Λειτουργία συνεχούς φωτός

Άναμμα συνεχούς φωτός:

Διακόπτης 2 × ΕΚΤΟΣ και ΕΝΤΟΣ. Ο λαμπτήρας ρυθμίζεται για 4 ώρες σε συνεχές φως (φωτοδίοδος κατάσταση LED ΕΝΤΟΣ). Κατόπιν ο λαμπτήρας περνάει αυτόματα πάλι σε λειτουργία αισθητήρα (φωτοδίοδος κατάσταση LED ΕΚΤΟΣ).

Σβήσιμο συνεχούς φωτός:

Διακόπτης 1 × ΕΚΤΟΣ και ΕΝΤΟΣ. Ο λαμπτήρας σβήνει ή περνάει σε λειτουργία αισθητήρα.

Προσοχή: Η επανειλημμένη χρήση του διακόπτη θα πρέπει να γίνεται αλληπάλληλα και γρήγορα (σε όρια 0,2–1 δευτ.).

7. Λειτουργίες Τηλεκοντρόλ RC9 (εικ. 7.1)

Η αρχή λειτουργίας

Το τηλεκοντρόλ RC9 διευκολύνει την εγκατάσταση μεγάλων φωτιστικών εγκαταστάσεων, επειδή δεν πρέπει πλέον να γίνεται ρύθμιση κάθε λαμπτήρα/κάθε αισθητήρα πριν από την εγκατάσταση. Με το τηλεκοντρόλ είναι εφικτός ο κατά βούληση έλεγχος πολλών λαμπτήρων/αισθητήρων. Κάθε έγκυρο πάτημα πλήκτρου επιβεβαιώνεται, ανάλογα με το προϊόν, με απλό αναβόσβημα φωτοδίοδου κατάστασης LED στον αισθητήρα/λαμπτήρα.

Λειτουργίες:

☀️ 1 Ρύθμιση φωτεινότητας

Το επιθυμητό όριο ευαισθησίας μπορεί να ρυθμιστεί με πάτημα πλήκτρου.

☀️ 2 Λειτουργία φωτός ημέρας (εξαρτάται από φωτεινότητα)

3 Λειτουργία νύχτας (2 Lux)

4 Ρύθμιση φωτεινότητας με το πλήκτρο μνήμης/λειτουργία εκμάθησης (Teach-Modus). Όταν επικρατούν οι επιθυμητές συνθήκες φωτός, κατά τις οποίες θα πρέπει μελλοντικά να αντιδρά σε κίνηση ο αισθητήρας, πρέπει να πατηθεί αυτό το πλήκτρο. Η τρέχουσα τιμή ορίου ευαισθησίας αποθηκεύεται.

5 Ρύθμιση χρόνου

Η επιθυμητή διάρκεια φωτισμού μετά την τελευταία ανίχνευση κίνησης μπορεί να ρυθμιστεί με πάτημα των πλήκτρων σε 10 δευτ., 1 λεπτό, 5 λεπτά, 15 λεπτά.

6 Ρύθμιση διάρκειας φωτισμού σε προσωπικά επιθυμητό χρόνο. Κάθε πάτημα πλήκτρου αυξάνει την τρέχουσα ρύθμιση χρόνου ανά 1 λεπτό (μέγ. 15 λεπτά).

4h ON/OFF

7 Με πάτημα του πλήκτρου στη λειτουργία αισθητήρα ενεργοποιείται ο λαμπτήρας για 4 ώρες (φωτοδίοδος κατάσταση LED διαρκώς αναμμένη). Με πάτημα του πλήκτρου στη λειτουργία 4 h-ON απενεργοποιείται ο λαμπτήρας για 4 ώρες (φωτοδίοδος κατάσταση LED διαρκώς αναμμένη). Η λειτουργία 4 ωρών εγκαταλείπεται μετά την παρέλευση του χρόνου, του πλήκτρου επαναφοράς (Reset) ή στη λειτουργία 4 h ΕΚΤΟΣ με πάτημα του πλήκτρου 4 ωρών (h).

8 Λειτουργία εγκατάστασης (Install) (λειτουργία Test)

Η λειτουργία εγκατάστασης (Install-Modus) εξυπηρετεί στον έλεγχο λειτουργικότητας και των ορίων ανίχνευσης. Ανεξάρτητα από τη φωτεινότητα ο λαμπτήρας σε περίπτωση κίνησης ανάβει για 5 δευτ. Η κίνηση σηματοδοτείται μέσω της φωτοδίοδου κατάσταση LED.

Η λειτουργία εγκατάστασης (Install-Modus) έχει προτεραιότητα έναντι όλων των άλλων ρυθμίσεων. Μετά 10 λεπτά γίνεται αυτόματη εγκατάλειψη της λειτουργίας εγκατάστασης (Install-Modus).

Μετά από πάτημα πλήκτρου επαναφοράς (Reset) γίνεται αμέσως εγκατάλειψη της λειτουργίας εγκατάστασης (Install-Modus).
Προσοχή: Η λειτουργία εκμάθησης (Teach-Modus) και η λειτουργία εγκατάστασης (Install-Modus) δεν είναι εφικτό να χρησιμοποιηθούν ταυτόχρονα.

9 Επαναφορά (Reset)

Επαναφορά όλων των ρυθμίσεων στις χειροκίνητα ρυθμισμένες τιμές του λαμπτήρα ή στις ρυθμίσεις εργοστασίου.

10 Αισθητήρας

Λειτουργία εκμάθησης κανάλι αισθητήρα (μόνο προϊόντα eNet)

Πιέζετε το πλήκτρο περίπου 5 δευτ., έως ότου αρχίσει να αναβοσβήνει η φωτοδίοδος αισθητήρα eNet LED. Εάν το κανάλι ενεργοποιητή της άλλης συσκευής είναι επίσης σε λειτουργία εκμάθησης, πιέζετε ακόμα μία φορά για λίγο το πλήκτρο.

Διαγραφή σύνδεσης καναλιού αισθητήρα

Πιέζετε το πλήκτρο περίπου 20 δευτ., έως ότου αρχίσει να αναβοσβήνει γρήγορα η φωτοδίοδος αισθητήρα eNet LED, κατόπιν πιέζετε πάλι για λίγο το πλήκτρο.

Λειτουργία προγραμματισμού/σύνδεση με διακομιστή eNet-Server

Πιέζετε το πλήκτρο περίπου 5 δευτ., έως ότου αρχίσει να αναβοσβήνει η φωτοδίοδος αισθητήρα eNet LED.

11 Ενεργοποιητής (Actor)

Λειτουργία εκμάθησης κανάλι ενεργοποιητή (μόνο προϊόντα eNet)

Πιέζετε το πλήκτρο περίπου 5 δευτ. έως ότου αρχίσει να αναβοσβήνει η φωτοδίοδος καναλιού ενεργοποιητή eNet LED.

Διαγραφή σύνδεσης καναλιού ενεργοποιητή

Πιέζετε το πλήκτρο περίπου 20 δευτ., έως ότου αρχίσει να αναβοσβήνει γρήγορα η φωτοδίοδος καναλιού ενεργοποιητή eNet LED, κατόπιν πιέζετε πάλι για λίγο το πλήκτρο.

8. Αξεσουάρ

Στοιχείο ελεύθερο δυναμικού MPF 1:
EAN 4007841609115
Smart Remote: EAN 4007841009151

9. Λειτουργία/Συντήρηση

Ο ανιχνευτής με υπέρυθρο αισθητήρα είναι κατάλληλος για την αυτόματη ενεργοποίηση φωτός. Για ειδικά συστήματα αντιδιαρρηκτικού συναγερμού η συσκευή δεν είναι κατάλληλη, διότι δεν διαθέτει την προδιαγεγραμμένη ασφάλεια έναντι σαμποτάζ. Οι καιρικές συνθήκες μπορεί να επηρεάσουν τη λειτουργία του ανιχνευτή κινήσεων. Όταν επικρατούν ισχυροί άνεμοι, χιόνι, βροχή, χαλάζι, ενδέχεται να παρουσιαστούν εσφαλμένες λειτουργίες, διότι οι απότομες διακυμάνσεις θερμοκρασίας δεν μπορούν να διαφοροποιηθούν από πηγές θερμότητας. Ο φακός ανίχνευσης μπορεί να καθαρίζεται όταν είναι ακάθαρτος με νωπό πανί (χωρίς απορρυπαντικό).

10. Δήλωση συμμόρφωσης ΕΚ

Με την παρούσα ο/η STEINEL Vertrieb GmbH, δηλώνει ότι ο ραδιοεξοπλισμός SensIQ eNet πληροί την οδηγία 2014/53/ΕΕ. Το πλήρες κείμενο της δήλωσης συμμόρφωσης ΕΕ διατίθεται στην ακόλουθη ιστοσελίδα στο διαδίκτυο:

www.steinel.de

11. Απόσυρση

Ηλεκτρικές συσκευές, εξαρτήματα και συσκευασίες θα πρέπει να αποσύρονται με τρόπο φιλικό προς το περιβάλλον και να ανακυκλώνονται.



Δεν επιτρέπεται να πετάτε ηλεκτρικές συσκευές στα οικιακά απορρίμματα!

Μόνο για χώρες ΕΕ:

Σύμφωνα με την ισχύουσα Ευρωπαϊκή Οδηγία σχετικά με άχρηστες ηλεκτρικές και ηλεκτρονικές συσκευές και την εφαρμογή της σε εθνικό δίκαιο πρέπει οι άχρηστες πλέον ηλεκτρικές συσκευές να αποσύρονται ξεχωριστά και να οδηγούνται σε ανακύκλωση φιλική προς το περιβάλλον.

12. Εγγύηση κατασκευαστή

Ως αγοραστής μπορείτε να κάνετε χρήση των νόμιμων εγγυητικών δικαιωμάτων έναντι του πωλητή. Εφόσον τα δικαιώματα αυτά ισχύουν στη χώρα σας, δεν συντέμνονται ούτε περιορίζονται από τη δική μας δήλωση εγγύησης. Σας παρέχουμε 5 έτη εγγύηση για την άσφογη κατασκευή και την κανονική λειτουργία του προϊόντος STEINEL Professional-Sensorik. Παρέχουμε την εγγύηση ότι αυτό το προϊόν δεν παρουσιάζει ελαττώματα υλικού, κατασκευής ή σχεδίασης. Παρέχουμε εγγύηση λειτουργικής ικανότητας όλων των ηλεκτρονικών δομοστοιχείων και καλωδίων, όπως επίσης έλλειψης σφαλμάτων όλων των χρησιμοποιηθέντων υλικών και των επιφανειών αυτών.

Προβολή αξιώσεων

Εάν θέλετε να διατυπώσετε παράπονα σχετικά με το προϊόν που αγοράσατε, παρακαλούμε όπως το αποστείλετε σε πλήρη κατάσταση και ατελώς μαζί με την αυθεντική απόδειξη αγοράς, η οποία πρέπει να αναφέρει την ημερομηνία αγοράς και την ονομασία του προϊόντος, στον αντιπρόσωπό σας ή στην εταιρεία μας **ΑΝΤΙΠΡΟΣΩΠΟΙ-ΕΙΣΑΓΩΓΕΙΣ ΓΙΑ ΤΗΝ ΕΛΛΑΔΑ Π.Λυγκωνης & Υιοι οε / Αριστοφανους 8 Αθηνά 10554.**

Σας συνιστούμε λοιπόν όπως διαφυλάξετε προσεκτικά την απόδειξη αγοράς έως την παρέλευση της διάρκειας εγγύησης. Για τα έξοδα και τους κινδύνους μεταφοράς στα πλαίσια επιστροφής του προϊόντος η STEINEL δεν αναλαμβάνει καμία ευθύνη.

Για πληροφορίες σχετικά με την προβολή αξίωσης σε περίπτωση εγγύησης απευθυνθείτε στη διαδικτυακή πύλη www.steinel-professional.de/garantie

Εάν νομίζετε ότι πρόκειται για περίπτωση εγγύησης ή εάν έχετε οποιαδήποτε απορία σχετικά με το προϊόν σας, μπορείτε να μας τηλεφωνήσετε ανά πάσα στιγμή στη γραμμή **ΤΗΛΕΦΩΝΑ ΥΠΟΣΤΗΡΙΞΗΣ & ΣΕΡΒΙΣ ΓΙΑ, ΤΗΝ ΕΛΛΑΔΑ / 2103212021 / 2103218558 / Φαξ: 2103218630.**

5 E T H
ΚΑΤΑΣΚΕΥΑΣΤΗ
ΕΓΓΥΗΣΗ

13. Τεχνικά δεδομένα

Διαστάσεις (Υ × Π × Β)	144 × 113 × 172 mm
Επιπλέον ικανότητες μεταγωγής	Φορτίο λαμπτήρα πυράκτωσης/αλογόνου 2500 W Λαμπτήρες φθορισμού στραγγαλιστικό πηνίο 1500 W Λαμπτήρες φθορισμού χωρίς αντιστάθμιση 1000 VA Λαμπτήρες φθορισμού σειριακή αντιστάθμιση 1800 VA Λαμπτήρες φθορισμού σε παράλληλη αντιστάθμιση 500 VA Λαμπτήρες αλογόνου χαμηλής τάσης 2300 VA LED < 2 W 16 W 2 W < LED < 8 W 64 W LED > 8 W 64 W Χωρητικό φορτίο 176 μF
Σύνδεση δικτύου	220-240 V AC 50/60 Hz
Γωνία κάλυψης	300° με 180° γωνία ανοίγματος, και προστασία έρπουσας προσέγγισης και επιτήρηση οπίσθιου πεδίου. Εφικτός ο στοιχειακός περιορισμός κάλυψης
Εμβέλεια	Ρυθμιζόμενη με ρυθμιστική ροδέλα σε 3 κατευθύνσεις ανεξάρτητης ρύθμισης, (2–20 m, με σταθεροποίηση θερμοκρασίας)
Σύστημα αισθητήρα	4 αισθητήρες, 6 επίπεδα κάλυψης για ευρεία περιοχή και 5 για προστασία έρπουσας προσέγγισης, 1360 ζώνες μεταγωγής
Ρύθμιση χρόνου	5 δευτ. - 15 λεπ., παλμική λειτουργία (περ. 2 δευτ.)
Ρύθμιση ευαισθησίας	2 - 2000 lux
Συνεχές φως	μεταγόμενο (4 ώρες)
Διακοπή διαρκείας	μεταγωγή (4 ώρες) / (μόνο μέσω τηλεκοντρόλ)
Είδος προστασίας	IP54 μέσω τεχνολογίας 2K
Όρια θερμοκρασίας	-20 °C έως + 50 °C
Μόνο σε παραλλαγή eNet	
Ραδιοσυχνότητα	868,3 MHz
Ισχύς εκπομπής	μέγ. 20 mW
Εμβέλεια σε ελεύθερο πεδίο	μέγ. 100 m

14. Διαταραχές λειτουργίας

Βλάβη	Αιτία	Βοήθεια
Αισθητήρας χωρίς τάση	■ Ασφάλεια ελαττωματική, μη ενεργοποιημένη, διακοπή κυκλώματος ■ Βραχυκύκλωμα	■ Νέα ασφάλεια, ενεργοποίηση διακόπτη δικτύου, έλεγχος κυκλώματος με δοκιμαστικό τάσης ■ Έλεγχος συνδέσεων
Αισθητήρας δεν ενεργοποιείται	■ Σε λειτουργία ημέρας, ρύθμιση ευαισθησίας είναι σε λειτουργία νύχτας ■ Λαμπτήρας πυράκτωσης ελαττωματικός ■ Διακόπτης δικτύου ΕΚΤΟΣ ■ Ελαττωματική ασφάλεια ■ Ανακριβής ρύθμιση ορίων ανίχνευσης	■ Νέα ρύθμιση ■ Αντικατάσταση λαμπτήρα πυράκτωσης ■ Ενεργοποίηση ■ Νέα ασφάλεια, εν ανάγκη έλεγχος σύνδεσης ■ Νέα ευθυγράμμιση
Αισθητήρας δεν απενεργοποιείται	■ Διάρκης κίνηση εντός των ορίων κάλυψης ■ Συνδεδεμένος λαμπτήρας βρίσκεται εντός ορίων κάλυψης και ανάβει εκ νέου λόγω μεταβολής θερμοκρασίας ■ Συνδεδεμένος λαμπτήρας βρίσκεται σε λειτουργία συνεχούς φωτός (LED αναμμένη)	■ Έλεγχος περιοχής και εν ανάγκη νέα ρύθμιση ή κάλυψη ■ Αλλαγή ή κάλυψη περιοχής ■ Απενεργοποιείτε λειτουργία συνεχούς φωτός
Αισθητήρας περνάει διαρκώς σε ΕΝΤΟΣ/ΕΚΤΟΣ	■ Συνδεδεμένος λαμπτήρας βρίσκεται εντός περιοχής κάλυψης ■ Ζώα κινούνται εντός των ορίων κάλυψης	■ Αλλαγή ή κάλυψη περιοχής, αύξηση απόστασης ■ Αλλαγή περιοχής ή κάλυψη με μάσκες κάλυψης
Αισθητήρας ενεργοποιείται ανεπιθύμητα	■ Αέρας κουνάει δέντρα και θάμνους στα όρια κάλυψης ■ Ανίχνευση αυτοκινήτων στο δρόμο ■ Ηλιακό φως πέφτει πάνω στο φακό ■ Ξαφνική αλλαγή θερμοκρασίας εξαιτίας καιρού (αέρας, βροχή, χιόνι) ή αέρας από εξαεριστήρες, ανοιχτά παράθυρα	■ Κάνετε αλλαγή περιοχής ■ Κάνετε αλλαγή περιοχής ■ Προσαρμόζετε αισθητήρα με προστασία ή αλλάζετε περιοχή ■ Αλλαγή περιοχής, μετατόπιση σημείου εγκατάστασης
Τροποποίηση εμβέλειας αισθητήρα	■ Άλλες θερμοκρασίες περιβάλλοντος	■ Κάνετε προσαρμογή εμβέλειας μέσω ρυθμιστή εμβέλειας (εικ. 6.2), εν ανάγκη κάνετε χρήση φύλλων κάλυψης (εικ. 6.4)

1. Bu doküman hakkında

Lütfen itinayla okuyun ve saklayın!

- Telif hakları korunmaktadır. Kısmen de olsa basılması, ancak onayımız alınarak mümkündür.
- Teknik gelişmelere hizmet eden değişiklikler yapma hakkı saklıdır.

Sembol açıklaması



Tehlikelere karşı uyarı!



Dokümandaki metin kısımlarına gönderme.

2. Genel güvenlik uyarıları



Cihaz üzerindeki tüm çalışmalardan önce, elektrik beslemesini kesin!

- Montaj sırasında, bağlanacak olan elektrik tesisatında enerji kesik olmalıdır. Bu nedenle ilk olarak elektriği kapatın ve bir kontrol kalemiyle enerjinin kesildiğini kontrol edin.
- Sensörün kurulumunda, elektrik şebekesinde yapılan bir çalışma söz konusudur. Bu yüzden, geleneksel kurulum yönergeleri ile bağlantı koşullarına uygun bir uygulama yapılmalıdır.
(DE: VDE 0100, AT: ÖVE/ÖNORM E 8001-1, CH: SEV 1000)
- Sadece orijinal yedek parçalar kullanın.
- Onarımlar sadece, uzman atölyeler tarafından gerçekleştirilebilir.

3. sensIQ / sensIQ eNet

Aşağıda sensör olarak tanımlanan sensIQ und sensIQ eNet, dış mekan için etkin bir hareket sensörüdür ve tavana ve duvara montaj için uygundur. Cihaz, hareket eden bedenlerden (insanlar, hayvanlar, vb.) yayılan görünmez ısı radyasyonunu algılayan piro sensörlerle donatılmıştır. Kaydedilen bu ısı radyasyonu elektronik forma dönüştürülür ve buna bağlı bulunan bir kullanıcı cihaz (örn. bir lamba) çalıştırılır. Örneğin duvarlar veya camlar gibi engeller nedeniyle ısı radyasyonu algılanmaz ve bu durumda hiçbir çalıştırma işlemi yapılmaz. Tüm fonksiyon ayarları opsiyonel olarak, RC9 uzaktan kumanda veya Smart Remote üzerinden de yapılabilir,
→ "8. Aksesuarlar".

Not: eNet seçeneği, bir eNet kablosuz ağına entegre edilmeye uygundur.

Teslimat kapsamı (Şek. 3.1)

Ürünün boyutları (Şek. 3.2)

Cihaz elemanları (Şek. 3.3)

- A Duvar tutucusu
- B Sensör gövdesi
- C Mercek gövdesi
- D Parlaklık ayarı
- E Erişim menzili ayarı
- F Potansiyelsiz modül yuvası (opsiyonel)
- G Zaman ayarı
- H Mercekler

Duvar köşe tutucusu (Şek. 3.4)

4. Kurulum

- Elektrik beslemesini kapatın (Şek. 4.1).
- Tavana ve duvara montajı göz önüne alarak, uygun montaj yerini seçin (Şek. 4.2).

Montaj yeri diğer lambalardan asgari 50 cm uzakta olmalıdır, aksi halde ısı radyasyonu sistemin çalışmasına yol açabilir. En uygun algılamanın sağlanması için sensörün kurulumunun, yürüme yönünün teğetinde yapılması zorunludur. Dış köşelerde montaj için bir duvar köşe tutucusu dahildir.

Elektrik besleme kablosu, 3 damarlı bir kablodur (kabloların azami çapı: 15–19 mm):

L = Faz

N = Nötr hattı

PE = Topraklama hattı

Kablo yalıtımının hasarlanması halinde kablo giriş boşlukları, M16 ya da M20 boyutunda çift membranlı bir conta ile izole edilmelidir. Gövdede, bir yağışma suyu deliği öngörülmüştür. Duvara montaj durumunda, bu delik açılabilir. Kablo girişinin sonradan değiştirilmesi sırasında, duvar tutucusu yenilenmelidir.

Örnek bağlantılar

Nötr hattı olmayan lamba (Şek. 4.3)

Nötr hattı olan lamba (Şek. 4.4)

Manuel ve otomatik işletim için, seri anahtar üzerinden bağlantı (Şek. 4.5)

Sürekli ışık ve otomatik işletim için, komütatör üzerinden bağlantı (Şek. 4.6)

Konum I: Otomatik işletim

Konum II: Sürekli aydınlatma için elle işletim

Dikkat: Sistemin kapatılması mümkün değildir, yalnızca Konum I ile Konum II arasında tercihli işletim yapılabilir.

a) Kullanıcı cihaz, aydınlatma maks. 2500 W,

→ "13. Teknik özellikler"

b) Sensörün bağlantı terminalleri

c) Ev içi anahtar

d) Ev içi seri anahtar, Elle, Otomatik

e) Ev içi komütatör, Otomatik, Sürekli ışık

Birden fazla sensörün paralel çalıştırılması (Şek. yok)

Burada, bir sensörün maksimum bağlantı gücünün üzerine çıkılmaması dikkate alınmalıdır. Ayrıca, tüm cihazlar aynı faza bağlanmalıdır.

Potansiyelsiz modül opsiyonel olarak kullanılabilir (Şek. 4.7).

5. Montaj

- Bütün yapı parçalarında hasar kontrolü yapın.
- Hasarlar olduğunda, ürünü işleme almayın.
- Tavana ya da duvara montajı göz önüne alarak, uygun montaj yerini seçin.

Montaj adımları

- Emniyet vidasını çözün (Şek. 5.1).
- Duvar tutucusunu mercek gövdesinden ayırın (Şek. 5.1).
- Yoğuşma suyu deliğini, montaj yönüne bağlı olarak delin (Şek. 5.2).
- Delik yerlerini işaretleyin (Şek. 5.3).

Besleme kablosu, sıva altı (Şek. 5.4).

- Delikleri delin ve dübelleri yerleştirin.
- Bağlantı kablosu tellerinin doğru bağlanmasına dikkat edin.

Besleme kablosu, sıva üstü (Şek. 5.5).

- Delikleri delin ve dübelleri yerleştirin.
- Tellerin doğru bağlanmasına dikkat edin.
- Sıva üstü besleme kablosu için, sensör gövdesinde kablo geçiş yerini delin ve eğyle çapaklarını alın (Şek. 5.6).
- Sensör geçme bağlantısını bağlayın (Şek. 5.7).
- Mercek gövdesini duvar tutucusuna takın (Şek. 5.8).
- Bağlantı kablosunun konumuna dikkat edin (Şek. 5.9).
- Emniyet vidasını takın (Şek. 5.10).
- Elektrik beslemesini açın (Şek. 5.11).
- Ayarları yapın, → "6. / 7. Fonksiyonlar".

eNet devreye alma (sadece eNet seçeneği)
sensIQ eNet'in bir eNetSystem içine entegrasyonu için çeşitli yaklaşım tarzı ve seçenekler mevcuttur.

sensIQ eNet'in sensör kanalı, bir eNet aktörünü çalıştırmak için kullanılabilir.

Ayrıca sensIQ eNet rölesi (aktör kanalı), bir eNet vericisi/sensör tarafından çalıştırılabilir.

Sürücü tarafından öğrenilmesi için yapılacaklar

eNet sürücüsü sensIQ eNet'i, besleme geriliminin bağlanmasından sonra ya da sensör kanalı RC9 uzaktan kumanda yardımıyla öğrenme moduna getirildiğinde, bir dakika içinde algılar, →

"7. Fonksiyonlar Uzaktan kumanda RC9". eNet sistemindeki diğer katılımcı cihazlara bağlantı bu durumda, eNet sunucusu üzerinden yapılandırılıp programlanabilir.

Bağlantıların, Düğmeye Basarak Yapılandırma ile oluşturulması

eNet standardı'na göre sensIQ eNet, doğrudan bir veya daha fazla eNet katılımcı cihazıyla da birleştirilebilir.

sensIQ, sensör kanalını bir eNet aktörü ya da röle (aktör) yardımıyla bir eNet sensörü/vericisi ile birleştirme olanaklarının her ikisini de sunar.

Bu tür bağlantıların oluşturulması, RC9 uzaktan kumanda yardımıyla yapılır, → "7. Fonksiyonlar Uzaktan kumanda RC9".

Fabrika ayarlarına sıfırlama

Her iki kanalın sıfırlanmasıyla, bir fabrika sıfırlaması oluşur.

6. Cihazın fonksiyonları

Şebeke bağlantısını takiben sensör, önce 40–50 sn süreli bir ölçüm aşamasından geçer (LED, saniye aralıklarıyla yanıp söner).

Fabrika ayarı:

Parlaklık ayarı: 2000 lux

Zaman ayarı: 10 sn

Erişim menzili ayarı = maks.

Parlaklık ayarı (Şek. 6.1/E)

İstenen tepkime eşiği, yak. 2-2000 lux arasında ayarlanabilir.

Zaman ayarı (Şek. 6.1/F)

Bağlanmış olan kullanıcı cihazın istenen aydınlatma süresi, yak. 5 sn ile maks. 15 dak arasında ayarlanabilir.

İmpuls modu:

Ayar düğmesini "JL" konumuna getirdiğinizde cihaz impuls modundadır, bu durumda çıkış yak. 2 sn süreyle çalıştırılır (örn. merdiven otomatlarında). Bunu takiben sensör, 8 sn boyunca hareketten etkilenmez.

Erişim menzili ayarı (Şek. 6.2)

Menzil, 3 ayar düğmesi ile 2-20 m arasında, üç ekseninde birbirinden bağımsız ayarlanabilir. Ayar düğmelerinin yardımıyla, azami kapsama menzili ayarlanır.

Algılama grafiği (Şek. 6.3)

Döner anahtar ayarı	Montaj yüksekliği			
	1,8 m	2,5 m	3 m	5 m
2	2 m	2 m	3 m	4 m
4	4 m	4 m	7 m	12 m
8	8 m	8 m	12 m	>20 m
12	13 m	12 m	>20 m	>20 m
16	19 m	16 m	>20 m	-
maks.	>20 m	>20 m	-	-

Örtme folyoları 1-5 (Şek. 6.4)

3 sensörün birbirinden bağımsız ayarı yeterli olmadığı takdirde, buna ilaveten algılama aralığının daha fazla bastırılması amacıyla 1, 2, 3 örtme folyoları kullanılabilir. Sensörün alt tarafındaki 1 + 2 örtme folyoları, küçük hayvanların algılanmasını önemli ölçüde engeller. Bu durumda doğal olarak bu mercıkların algılanması, özellikle de sürünme koruması devreden çıkar.

Not: 2 No.lu örtme folyosunun kullanımı halinde, uzaktan kumandanın fonksiyonu sağlanamaz.

İpucu: Merceğin üzerine, deterjan ile birlikte bir miktar su sürün ve örtme folyosunu bundan sonra takın. Böylece folyo hemen yapışmaz ve kolayca hassas ayar yapabilirsiniz. Temizleyicinin kurumasıyla birlikte folyo yapışır.

Sürekli ışık fonksiyonu (Şek. 6.5)

Elektrik besleme kablosuna bir elektrik anahtarı monte edildiğinde, kolayca açma ve kapamanın yanı sıra şu fonksiyonlar da mümkündür:

Sensörlü işletim:

Işığın açılması (lamba KAPALI olduğunda): Anahtarı 1 defa KAPA ve AÇ. Lamba, ayarlanan süre boyunca açık kalır.

Işığın kapatılması (lamba AÇIK olduğunda):

Anahtarı 1 defa KAPA ve AÇ. Lamba, sensörlü işletime geçer.

Sürekli ışık işletimi

Sürekli ışığın açılması:

Anahtarı 2 defa KAPA ve AÇ. Lamba 4 saat süreyle sürekli ışığa ayarlanır (Durum LED'i AÇIK). Ardından, otomatik olarak tekrar sensörlü işletime geçer (Durum LED'i KAPALI).

Sürekli ışığın kapatılması:

Anahtarı 1 defa KAPA ve AÇ. Lamba kapanır ya da sensörlü işletime geçer.

Önemli:





Anahtarın çoklu tetiklenmesi, arka arkaya hızlı yapılmalıdır (0,2-1 sn aralığında).

7. Fonksiyonlar Uzaktan Kumanda RC9 (Şek. 7.1)

Prencip

RC9 uzaktan kumanda, bütün lambaların/sensörlerin kurulum öncesi ayarlanma gereksinimini ortadan kaldırdığı için, büyük aydınlatma sistemlerinin kurulumunu kolaylaştırır. Uzaktan kumanda yardımıyla, çok sayıda lamba/sensör kumanda edilebilir. Her bir geçerli tuşa basma, lambada/sensörde bir durum LED'i yardımıyla ürüne özgü biçimde onaylanır.

Fonksiyonlar:

-  **1 Parlaklık ayarı**
İstenen tepkime eşiği, tuşa basılarak ayarlanabilir.
-  **2** Gün ışığı işletimi (parlaklıktan bağımsız)
-  **3** Gece işletimi (2 Lux)
-  **4** Kaydetme tuşu/Öğretme modu yardımıyla parlaklık ayarı.
Sensörün daha ileride hareketlere tepkimesinin istendiği ışık koşullarında, bu tuşa basılmalıdır. Güncel değer kaydedilir.
-  **5** Zaman ayarı
Son hareket algılanmasının ardından istenen aydınlatma süresi 10 sn, 1 dak, 5 dak, 15 dak tuşlarına basmak suretiyle ayarlanabilir.
-  **6** Aydınlatma süresinin, kişisel olarak istenen süreye ayarlanması. Her tuşa basışla birlikte, güncel süre ayarı her seferinde 1 dak artar (maks. 15 dak).

 **7** Sensörlü işletimde tuşa basıldığında, lamba 4 saat boyunca çalıştırılır (Durum LED'i sürekli yanar). 4 saat AÇIK işletimde tuşa basıldığında, lamba 4 saat boyunca kapatılır (Durum LED'i sürekli yanar). 4 saat işletim modundan, sürenin dolmasıyla birlikte Reset tuşuna veya 4 saat KAPALI işletimde 4 saat tuşuna basılarak çıkarılır.

8 Kurulum modu (Test modu)

Kurulum modu, işlevselliğin ve ayrıca kapsama alanının kontrol edilmesi içindir. Lamba, parlaklığa bağımlı olmaksızın hareket halinde 5 sn süreyle çalışır. Hareket, durum LED'i üzerinden sinyalle edilir. Kurulum modunun, diğer bütün ayarlara göre önceliği bulunmaktadır. Kurulum modundan, 10 dak sonra otomatik olarak çıkarılır.

Reset tuşuna basıldığında, kurulum modundan hemen çıkarılır.

Dikkat: Öğretme modu ile kurulum modu aynı anda kullanılamaz.

9 Reset

Bütün ayarların, lambada manuel ayarlanandan değerlere ya da fabrika ayarlarına geri alınması.

10 Sensör

Sensör kanalı öğrenme modu (sadece eNet ürünleri)

eNet sensör LED'i yanıp sönmeye başlayana kadar tuşa yak. 5 sn basın. Diğer cihazın aktör kanalı da öğrenme modunda ise, tuşa bir kere daha kısa süreli basın.

Sensör kanalı bağlantısının silinmesi
eNet sensör LED'i hızlı yanıp sönmeye başlayana kadar tuşa yak. 20 sn basın, ardından tuşa bir kere daha kısa süreli basın.

Programlama modu/eNet sunucusu ile bağlantı

eNet sensör LED'i yanıp sönmeye başlayana kadar tuşa yak. 5 sn basın.

11 Aktör

Aktör kanalı öğrenme modu (sadece eNet ürünleri)

eNet aktör kanal LED'i yanıp sönmeye başlayana kadar tuşa yak. 5 sn basın.

Aktör kanalı bağlantısının silinmesi
eNet aktör kanal LED'i hızlı yanıp sönmeye başlayana kadar tuşa yak. 20 sn basın, ardından tuşa bir kere daha kısa süreli basın.

8. Aksesuarlar

Potansiyelsiz modül MPF 1: EAN 4007841609115
Smart Remote: EAN 4007841009151

9. İşletim/bakım

Kızıl ötesi sensör, ışığın otomatik olarak açılması için kullanılır. Öngörülüş olan sabotaj güvenliğinin bulunmayışı nedeniyle cihaz, özel hırsız alarmı sistemlerinde kullanıma uygun değildir. Hava koşulları, hareket dedektörünün fonksiyonunu etkileyebilir. Güçlü fırtınalarda, kar, yağmur ve doluda, ani sıcaklık değişimlerinin ısı kaynaklarından ayır edilememesi nedeniyle, hatalı çalıştırmalar meydana gelebilir. Algılama merceği kirlendiğinde, nemli bir bezle (deterjan kullanmadan) temizlenebilir.

10. AT Uygunluk beyanı

Bu vesileyle STEINEL Vertrieb GmbH, kablosuz sistem türü sensIQ eNet'in 2014/53/EU yönetmeliğine uygunluğunu beyan eder. AT Uygunluk Beyanı'nın tam metnini şu web adresinden temin edebilirsiniz: www.steinell.de

11. Tasfiye

Elektrikli cihazlar, aksesuar ve ambalajlar, çevre dostu bir dönüşüme gönderilmelidir.



Elektrikli cihazları evsel atıkların içine atmayın!

Sadece AB ülkeleri için:

Atık Elektrikli ve Elektronik Cihazlar Avrupa yönergesine ve bunun dönüştüğü ulusal yasaya göre, artık kullanılmayacak haldeki elektrikli cihazların ayrı toplanıp çevre dostu geri dönüşüm için gönderilmesi zorunludur.

12. Üretici garantisi

Alıcı sıfatıyla satıcıya karşı kanun ile öngörülen garanti haklarına sahipsiniz. Bu haklar ülkenizde geçerli olduğu sürece, garanti beyanımızla kısıtlanmamakta ve sınırlanmamaktadır. STEINEL-Profesional STEINEL Profesyonel Sensörlü ürününüzün kusursuz kullanılabilirliği ve düzenli fonksiyonu konusunda 5 yıllık bir garanti süresi tanıyoruz. Bu ürünün malzeme, üretim ve tasarım hatalarından

arınmış olduğunu garanti ediyoruz. Tüm elektronik parçaların ve kabloların işlevselliğini ve ayrıca kullanılan tüm hammaddelerde ve bunların yüzeylerinde kusursuzluğu garanti ediyoruz.

Garanti haklarından faydalanma

Ürününüzle ilgili şikayetiniz olduğunda, lütfen tam ve gönderi ücreti ödenmiş olarak, üzerinde satış tarihinin ve ürün tanımının bulunması gereken orijinal satın alma belgesiyle birlikte satıcınıza veya doğrudan **Saos Teknoloji Elektrik LTD. ŞTİ. Hali Rıfat Paşa Mah. Yüzer Havuz Sk. Perpa Ticaret Merkezi A Blok Kat: 5 No: 313 Şişli / İstanbul** adresine gönderiniz. Bu nedenle, satın alma belgenizi garanti süresi sona erene kadar saklamanızı tavsiye ediyoruz. Geri göndermeyle ilgili nakliye

maliyetleri ve riskleri hakkında, STEINEL hiçbir sorumluluk almaz.

Bir garanti durumunda yapılması gerekenler hakkındaki bilgileri yandaki web sitemizde bulabilirsiniz: www.saosteknoloji.com.tr

Bir garanti durumu veya ürününüzle ilgili herhangi bir sorunuz olduğunda, bize her zaman memnuniyetle Acil Servis Hattı **+90 212 220 09 20** ulaşabilirsiniz.

5 Y I L
ÜRETİCİ
GARANTİSİ

13. Teknik özellikler

Boyutlar (Y x G x D)	144 x 113 x 172 mm	
İlave çalıştırma kapasiteleri	Akkor/ halojen ampul yükü	2500 W
	Floresan ampuller EVG	1500 W
	Floresan ampuller, dengesiz	1000 VA
	Floresan ampuller, seri dengeli	1800 VA
	Floresan ampuller, paralel bağlanmış	500 VA
	Alçak voltaj halojen ampuller	2300 VA
	LED < 2 W	16 W
	2 W < LED < 8 W	64 W
	LED > 8 W	64 W
	Kapasitif yükleme	176 µF
Elektrik bağlantısı	220-240 V AC 50/60 Hz	
Kapsama açısı	180° menfez açısı ve ayrıca sürünme koruması ve arka alan izlemeyle birlikte 300°. Bölümler halinde algılama bastırması mümkün	
Menzil	döner anahtarlar yardımıyla, 3 yönde birbirinden bağımsız ayarlanabilir, (2-20 m, sabit sıcaklık)	
Algılama sistemi	4 sensör, uzak alan için 6 ve sürünme koruması için 5 algılama düzlemi, 1360 çalıştırma bölgesi	
Zaman ayarı	5 sn - 15 dak, impuls modu (yak. 2 sn)	
Alacakaranlık ayarı	2-2000 lux	
Sürekli ışık	çalıştırılabilir (4 saat)	
Sürekli KAPALI	çalıştırılabilir (4 saat) / (sadece uzaktan kumandayla)	
Koruma türü	IP54, 2K teknolojisiyle	
Sıcaklık aralığı	-20 °C ila + 50 °C	
Sadece eNet seçeneğinde		
Radyo frekansı	868,3 MHz	
Verici gücü	maks. 20 mW	
Açık alanda menzil	maks. 100 m	

14. İşletim arızaları

Arıza	Nedeni	Giderilmesi
Sensörde elektrik yok	<ul style="list-style-type: none"> ■ Sigorta arızalı, çalıştırılmamış, kablo kopuk ■ Kısa devre 	<ul style="list-style-type: none"> ■ Yeni sigorta takın, elektrik şalterini çalıştırın, kabloyu avometre ile gözden geçirin ■ Bağlantıları gözden geçirin
Sensör çalışmıyor	<ul style="list-style-type: none"> ■ Gündüz modunda, alacakaranlık ayarı gece modundadır ■ Ampul arızalı ■ Elektrik anahtarı KAPALI ■ Sigorta arızalı ■ Kapsama alanı doğru ayarlanmamış 	<ul style="list-style-type: none"> ■ Yeniden ayarlayın ■ Ampulü değiştirin ■ Çalıştırın ■ Yeni sigorta takın, gerektiğinde bağlantıyı kontrol edin ■ Yeniden ayarlayın
Sensör kapanmıyor	<ul style="list-style-type: none"> ■ Kapsama alanında sürekli hareket var ■ Çalıştırılan lamba kapsama alanı içinde ve sıcaklık değişimi nedeniyle yeniden çalışıyor ■ Çalıştırılan lamba sürekli işletim konumunda (LED açık) 	<ul style="list-style-type: none"> ■ Alanı kontrol edin ve gerektiğinde yeniden ayarlayın ya da üzerini örtün ■ Alanı değiştirin ya da üzerini örtün ■ Sürekli ışık işletimini devreden çıkarın
Sensör daima AÇIK/KAPALI çalışıyor	<ul style="list-style-type: none"> ■ Çalıştırılan lamba kapsama alanının içinde ■ Algılama alanında hayvanlar hareket ediyor 	<ul style="list-style-type: none"> ■ Alanı değiştirin ya da üzerini örtün, mesafeyi artırın ■ Alanı değiştirin ya da üzerini örtün
Sensör istem dışı çalışıyor	<ul style="list-style-type: none"> ■ Rüzgar, kapsama alanındaki ağaçları ve çalları hareket ettiriyor ■ Yoldan geçen arabalar algılanıyor ■ Merceğin üzerine güneş ışığı vuruyor ■ Hava şartları (rüzgar, yağmur, kar) veya vantilatörlerin atık havası, açık pencereler nedeniyle ani sıcaklık değişimi 	<ul style="list-style-type: none"> ■ Alanı değiştirin ■ Alanı değiştirin ■ Sensörü korunmalı hale getirin veya alanı değiştirin ■ Alanı değiştirin, montaj yerini değiştirin
Sensör menzili değişimi	<ul style="list-style-type: none"> ■ Farklı ortam sıcaklıkları 	<ul style="list-style-type: none"> ■ Menzili, menzil ayarlayıcı (Şek. 6.2) yardımıyla ayarlayın, gerektiğinde örtme folyolarını (Şek. 6.4) kullanın

1. Tudnivaló a dokumentummal kapcsolatban

Kérjük, olvassa el figyelmesen és őrizze meg!

- Szerzői jogvédelem alatt áll. Sokszorosítani, kivonatosan is, csak az engedélyünkkel szabad.
- A műszaki fejlődést szolgáló változtatások jogát fenntartjuk.

Jelmagyarázat



Figyelmeztetés veszélyekre!



A dokumentum szöveghelyeire utal.

2. Általános biztonsági útmutatások



Munkavégzés előtt szakítsa meg a készülék tápfeszültségét!

- Szereléskor a csatlakoztatni kívánt vezetéknek feszültségmentesnek kell lennie. Ezért a szerelés megkezdése előtt kapcsolja le az áramot, és feszültségjelzővel ellenőrizze a feszültségmentességet.
- Az érzékelő felszerelésekor hálózati feszültséggel végzett munkáról van szó. Ezért azt szakszerűen, az illető országban szokásos szerelési előírásoknak és csatlakoztatási feltételeknek megfelelően kell végezni. **(DE: VDE 0100, AT: ÖVE/ÖNORM E 8001-1, CH: SEV 1000)**
- Csak eredeti pótalkatrészeket használjon.
- Javításokat csak szakszerviz végezhet.

3. sensIQ / sensIQ eNet

A sensIQ és a sensIQ eNet elvezése a továbbiakban érzékelő, amely kültéri mozgásérzékelő, és mennyezetre és falra szerelhető. Az eszköz két piro-érzékelővel rendelkezik, melyek a mozgó testek (emberek, állatok, stb.) által kibocsátott, láthatatlan hőszugárzást érzékelik. Az eszköz a felfogott hőszugárzást elektronikus jelle alakítja, és ennek segítségével kapcsolja be a csatlakoztatott fogyasztót (pl. egy világítótestet). Akadályokon, pl. falon vagy ablaküvegen keresztül a hőszugárzás nem érzékelhető, ezért kapcsolásra sem kerül sor. Valamennyi műveletet az RC9 távirányítóról, vagy az okos távirányítóról is be lehet állítani. → **"8. Tartozékok"**.

Tudnivaló: Az eNet-változat eNet vezeték nélküli hálózatba integrálható.

A csomag tartalma **(3.1. ábra)**

Termékméretetek **(3.2. ábra)**

Készülékelemek **(3.3. ábra)**

- A Fali tartó
- B Érzékelőházak
- C Lencse ház
- D Fényerő beállítás
- E Hatótávolság beállítás
- F Feszültségmentes modul aljzat (extraként rendelhető)
- G Időbeállítás
- H Lencsék

Sarokfali tartó **(3.4. ábra)**

4. Bekötés

- Kapcsolja le az áramellátást **(4.1. ábra)**.
- A szereléshez válasszon ki alkalmas helyet, attól függően, hogy mennyezetre vagy falra kívánja-e felszerelni **(4.2. ábra)**.

Célszerű az eszközt másik lámpától legalább 50 cm-re felszerelni, mert annak hőszugárzása a rendszer téves indításához vezethet. Az érzékelő akkor fog optimálisan működni, ha az érzékelési irány a mozgásirányhoz képest érintőlegesen fut. Külső sarkokra való felszereléshez sarok fali tartót tartalmaz.

A hálózati betápvezeték szerepét 3-erű kábel látja el (a vezetékek max. átm.-je. 15 - 19 mm):

L = Fázis
N = Nullavezető
PE = Védővezető

A tömítőgumik megrongálódása esetén a kábel átvezetésére szolgáló nyílásokat egy két membrános, M16-os, ill. M20-as átvezetővel kell tömíteni. A házon kondenzvíz-elvezető furat van bejelölve. Falra történő szereléskor ezt meg lehet nyitni. Ha a vezetéket utólag máshová helyezik, fel kell újítani a fali tartót.

Csatlakozási példák

Nulla vezető nélküli világítótest **(4.3. ábra)**

Nulla vezetővel rendelkező világítótest **(4.4. ábra)**

Csatlakozás soros kapcsolóval kézi- és automatikus működtetéshez **(4.5. ábra)**

Csatlakoztatás váltókapcsolóval állandó és automatikus működtetéshez **(4.6. ábra)**

- I. állás: Automatikus működtetés
- II. állás: Kézi üzemmód tartós világítás

Figyelem! A berendezést nem lehet kikapcsolni, csupán az I. és II. állás közötti választási üzemmód használható.

- a) Fogyasztó, világítás max. 2500 W, → **"13. Műszaki adatok"**
- b) Az érzékelő csatlakozói
- c) A ház kapcsolója
- d) Házon belüli soros kapcsoló, kézi, automatikus
- e) A ház váltókapcsolója, automata állás, állandó világítás

Több érzékelő párhuzamos kapcsolása (felső ábra)

Ügyelni kell arra, hogy az egyes érzékelők maximális csatlakoztatási teljesítményét ne lépjük túl. Ezen kívül minden berendezést ugyanarra a fázisra kell csatlakoztatni.

Feszültségmentes modul extraként rendelhető alkalmazható **(4.7. ábra)**.

5. Felszerelés

- Minden alkatrészt ellenőrizzen sérülés szempontjából.
- Sérülések esetén ne vegye használatba a terméket.
- A szereléshez válasszon ki alkalmas helyet, attól függően, hogy mennyezetre vagy falra kívánja-e felszerelni.

A szerelés lépései

- A biztosíték csavarját lazítsa meg **(5.1. ábra)**.
- A fali tartót szerelje le a lencse házáról **(5.1. ábra)**.
- Fúrja ki a kondenzvíznyílást a szerelőnyílástól függően **(5.2. ábra)**.
- A furatok helyét jelölje be **(5.3. ábra)**.

Falba süllyesztett betápvezeték **(5.4. ábra)**.

- A furatokat fúrja meg, és rakjon beléjük tiplit.
- Ügyeljen a csatlakozókábelek helyes bekötésére.

Vakolat fölötti vezetékvezetés **(5.5. ábra)**.

- A furatokat fúrja meg, és rakjon beléjük tiplit.
- Ügyeljen a kábelek helyes bekötésére.
- Vakolat feletti betápvezetéknél fúrja fel és reszelővel simítsa el az érzékelő házon a kábel bevezetésére kialakított nyílást **(5.6. ábra)**.
- Az érzékelő dugaszoló csatlakozóját dugja be **(5.7. ábra)**.

- A fali tartót dugja a lencse házára **(5.8. ábra)**.
- A csatlakozókábelek helyzetére ügyeljen **(5.9. ábra)**.
- Helyezze be a rögzítőcsavart **(5.10. ábra)**.
- Az áramellátását kapcsolja be **(5.11. ábra)**.
- Végezze el a beállításokat, → **"6. / 7. Működés"**.

e-Net üzembe helyezés (csak eNet változat)

A sensIQ eNet eNetrendszerbe történő integrálására különböző eljárások és lehetőségek állnak rendelkezésre.

A sensIQ eNet érzékelő csatornáját eNet-beavatkozóelem kapcsolására lehet használni. Ezen kívül a sensIQ eNet reléje (beavatkozóelem csatorna) kapcsolható eNet adóegység/érzékelő segítségével.

A szervertanításának menete

Az eNet-Server felismeri a sensIQ eNet rendszert a tápfeszültségre történő csatlakoztatást követő egy percen belül, vagy miután az érzékelő csatornát az RC9 távirányítóval betanítómódba állították, → **"7. Az RC9 távirányító működése"**. A többi taghoz a kapcsolatot az eNet rendszerben ebben az esetben az eNet szerveren keresztül állítják be és programozzák.

Kapcsolatok létrehozása nyomógomb konfigurációval

Az eNet-szabvány szerint a sensIQ eNet közvetlenül is összeköthető egy vagy több eNet taggal. A sensIQ két lehetőséget kínál fel, az érzékelő csatorna összekötését egy eNet-beavatkozóelemmel, vagy akár a relé (beavatkozóelem) összekötését egy eNet-érzékelővel/adóval. Az ilyen kapcsolatok beállítása RC9 távirányító segítségével történik, → **"7. Az RC9 távirányító működése"**.

A gyári beállítások visszaállítása

Mindkét csatorna visszaállítását gyári reset követi.

6. Választható műveletek az eszközön

A hálózati csatlakoztatást követően az érzékelő először 40-50 mp-re belép a hitelesítési szakaszba (a LED másodpercenként felvillan).

Gyári beállítás:
 Fényerő beállítás: 2000 lux
 Időbeállítás: 10 mp
 Hatótávolság beállítás = max.

Fényerő beállítás (6.1./E ábra)

A kívánt megszólalási küszöb kb. 2 - 2000 lux közé állítható be.

Időbeállítás (6.1./F ábra)

A csatlakoztatott fogyasztó kívánt világítási idejét fokozatmentesen lehet beállítani kb. 5 mp és max. 15 perc közötti értékre.

Impulzus üzemmód:

Ha a szabályzót "JL"-ra állítja, a berendezés impulzus üzemmódba kapcsol, azaz a kimenet kb. 2 mp.-re bekapcsol (pl. a lépcsőházi automatához). Ezután az érzékelő kb.8 mp-ig nem reagál a mozgásokra.

Hatótávolság beállítás (6.2. ábra)

A hatótávolságot három tengely mentén 3 szabályozó gombbal, egymástól függetlenül, fokozatmentesen 2 - 20 m-re lehet beállítani. A maximális érzékelési hatótávolságot is szabályozó gombokkal lehet beállítani.

Érzékelési diagram (6.3. ábra)

Szabályozógomb beállítás	Szerelési magasság		Alap- set		
	1,8 m	2,5 m	3 m	5 m	
2	2 m	2 m	3 m	4 m	
4	4 m	4 m	7 m	12 m	
8	8 m	7 m	12 m	>20 m	
12	13 m	12 m	>20 m	>20 m	
16	19 m	16 m	>20 m	-	
max.	>20 m	>20 m	-	-	

Takaró fóliák 1-5 (6.4. ábra)

Ha a 3 érzékelő egymástól független beállításai nem elegendők, az 1, 2, 3 takarófóliákkal tovább szűkíthető az érzékelési terület nagysága. Az érzékelő alatti 1 + 2 takarófólia jelentős mértékben csökkenti a kisállatok felismerésének lehetőségét. Emiatt a lencsék természetesen nem érzékelik a mozgást, és az alakúzás elleni védelem sem működik.

Tudnivaló: a 2. takarófólia alkalmazása esetén a távirányító nem fog működni.

Tanács: vigyen fel a lencsére némi tisztítószert, és utána helyezze fel a takarófóliát. Így a fólia nem fog azonnal megtapadni és kényelmesen megigazíthatja rajta. A tisztítószer leszáradása után a fólia már tartani fog.

Folyamatos világítási funkció (6.5. ábra)

Ha a hálózati betáplvezetékben hálózati kapcsolót helyezünk el, az egyszerű ki- és bekapcsolás mellett még a következő műveletek is elvégezhetők:

Érzékelő üzemmód:

Világítás bekapcsolása (ha a lámpa KI volt kapcsolva): Kapcsoló 1 × KI és BE. A lámpa a beállított időre bekapcsolva marad.

Világítás kikapcsolása (ha a lámpa BE volt kapcsolva): Kapcsoló 1 × KI és BE. A lámpa átkapcsol érzékelős üzemre.

Folyamatos világítási üzem

Folyamatos világítás bekapcsolása:

Kapcsoló 2 × KI és BE. A lámpa 4 órán át folyamatosan világítani fog (az állapotjelző LED BE). Utána automatikusan ismét érzékelős üzemre kapcsol (az állapotjelző LED KI).

Folyamatos világítás kikapcsolása:

Kapcsoló 1 × KI és BE. A lámpa elalszik, ill. érzékelős üzemre kapcsol.

Fontos: A kapcsolót (a 0,2–1 mp-es tartományban) gyors egymásutánban többször kell kapcsolni.

7. Az RC9 távirányító működése (7.1. ábra)

Működési elv

Az RC9 távirányító megkönnyíti a nagyobb világító berendezések beszerelését, mivel a beszerelés előtt többé már nem kell minden egyes lámpát/érzékelőt külön-külön beállítani. A távirányítóval tetszőleges számú lámpát/érzékelőt lehet vezérelni. Minden érvényes gombnyomást a konkrét lámpán/érzékelőn található állapotjelző LED nyugtázza.

Műveletek:

-  **1 Fényerő beállítás**
A kívánt megszólalási küszöb gombnyomással állítható be.
-  **2** Nappali üzemmód (világosságtól függetlenül)
-  **3** Éjszakai üzemmód (2 Lux)
-  **4** Fényerő beállítás a memória gombbal/betánító üzemmóddal.
A kívánt fényviszonyoknál, amelyeknek fennálltakor a mozgásérzékelőnek a jövőben mozgás esetén be kell kapcsolnia, nyomja meg a memória gombot. Az éppen fennálló érték a memóriába kerül.



5 Időbeállítás

Azt, hogy a lámpa mennyi ideig világítson az utolsó mozgásérzékelést követően, a gombok nyomogatásával 10 mp-re, 1 percre, 5 percre, vagy 15 percre lehet beállítani.



6 A világítási idő beállítása egyéni igény szerint. A gomb minden egyes megnyomása 1-1 perccel növeli a jelenleg beállított időt (max. 15 percig).



7 Mozcásérzékelős üzemmódban a gomb megnyomásakor 4 óra hosszat bekapcsol a lámpa (az állapotjelző LED égő folyamatosan világít). Ha a 4 órás világító üzemmód alatt megnyomja a gombot, a 4 óráig égő lámpa kikapcsol (az állapotjelző LED égő folyamatosan világít). A 4 órás üzemmódból a készülék az idő letelte után, a Reset gomb megnyomásakor, vagy 4 óra elteltével kikapcsoló üzemmódban a 4 órás világítás gombjának megnyomásakor lép ki.



8 Beállító üzemmód (próba mód)

A beállító üzemmód a működtethetőség, valamint az érzékelési tartomány ellenőrzésére szolgál. Mozcás esetén a lámpa a fényerőtől függetlenül 5 mp-re bekapcsol. A mozcás bekövetkezését az állapotjelző LED jelzi.

A beállító üzemmód az összes többi beállításához képest előnyt élvez. 10 perc után a készülék önműködően kilép a beállító üzemmódból.

A Reset gomb megnyomása után a készülék azonnal kilép a beállító üzemmódból. Figyelem! A tanuló üzemmód és a beállító üzemmód nem használható egyidejűleg.



9 Reset

Valamennyi beállítás visszaállítása a kézzel beállított értékekre, ill. a gyári beállításokra.



10 Érzékelő

Betanoló üzemmód érzékelő csatorna (csak eNet-termékek)

Tartsa nyomva kb. 5 mp-ig a gombot, amíg villogni nem kezd az eNet-érzékelő LED égője. Ha a másik készülék működtető csatornája is betanoló módban van, röviden nyomja meg egyszer a gombot.

Az érzékelő csatorna felé fennálló kapcsolat törlése

Tartsa nyomva a gombot kb. 20 mp-ig, amíg gyors ütemben villogni nem kezd az eNet érzékelő LED égője, majd utána meg egyszer nyomja meg röviden a gombot.

Programozó üzemmód/kapcsolat az eNet-kiszolgálóra

Tartsa nyomva kb. 5 mp-ig a gombot, amíg villogni nem kezd az eNet érzékelő LED égője.



11 Működtető elem

Működtető csatorna betanoló mód (csak eNet termékeknél)

Tartsa nyomva kb. 5 mp-ig a gombot, amíg villogni nem kezd az eNet működtető csatorna LED égője.

A működtető csatorna felé fennálló kapcsolat törlése

Tartsa nyomva a gombot kb. 20 mp-ig, amíg gyors ütemben villogni nem kezd az eNet működtető csatorna érzékelő LED égője, majd utána még egyszer nyomja meg röviden a gombot.

8. Tartozékok

MPF 1 feszültségmentes modul:

EAN 4007841609115

Smart Remote: EAN 4007841009151

9. Üzemeltetés/ápolás

Az infravörös mozcásérzékelő a világítás automatikus kapcsolására alkalmas eszköz. Speciális riasztóberendezésekben nem használható, mivel nem rendelkezik az ilyen berendezésekre előírt szabotázsvedelemmel. Az időjárási körülmények hatással lehetnek a mozcásérzékelő működésére. Erős szellőkések, hóesés, eső, jégeső helytelen működést eredményezhet, mivel a hőmérséklet hirtelen ingadozásait a készülék nem tudja megkülönböztetni a hóforrasoktól. Az érzékelő lencséje szennyeződés esetén nedves ruhával (tisztítószer nélkül) tisztítható meg.

10. EU megfeleléségi nyilatkozat

STEINEL Vertrieb GmbH igazolja, hogy a SensiQ eNet típusú rádióberendezés megfelel a 2014/53/EU irányelvnek. Az EU-megfeleléségi nyilatkozat teljes szövege elérhető a következő internetes címen: www.steinel.de

11. Ártalmatlanítás

Gondoskodjon az elektromos készülékek, a tartozékok és a csomagolás környezetbarát újrahasznosításáról.



Ne dobjon elektromos készülékeket a háztartási szemétkébe!

Csak az EU-országok esetében:

Az elektromos és elektronikus berendezések hulladékainak kezelésére vonatkozó hatályos európai irányelvek, és azok végrehajtásáról szóló nemzeti rendelkezések szerint a már nem használható elektromos készülékeket külön kell gyűjteni, és környezetbarát újrahasznosításukról gondoskodni.

12. Gyári garancia

Önnek, mint a termék vevőjének, adott esetben jogában áll az eladóval szemben érvényesíteni az Önt törvényesen megillető hiánypótlási-, ill. termékszavatossági jogokat. Amennyiben léteznek ilyen jogok az Ön lakóhelye szerinti országban, jelen jótállási nyilatkozatunk semmiben sem szűkíti és korlátozza azokat. A magunk részéről 5 év jótállást adunk arra, hogy az Ön által vásárolt STEINEL professzionális érzékelő termék kifogástalan minőségű és rendesen működik. Szavatoljuk, hogy ez a termék mentes az anyaghibáktól, a gyártási és szerkezeti hibáktól. Szavatoljuk továbbá, hogy az összes elektronikus alkatrész és kábel működőképes, továbbá, hogy minden alkalmazott szerkezeti anyag és azok felülete hibátlan.

Jótállási igények érvényesítése

Amennyiben a termékével kapcsolatban reklamációval kíván élni, kérjük, hogy a terméket hiánytalanul és bérmentesítve küldje vissza a kereskedőjének vagy közvetlenül nekünk a **DINOCOOP Kft., Radvány u. 24, H-1118 Budapest** címre, mellékelve az eredeti vásárlási bizonylatot, amelyen rajta kell lennie a vásárlás dátumának és a termék elnevezésének. Ezért a garancia idő végéig ajánlatos gondosan megőriznie a vásárlási bizonylatát. A visszaküldés során keletkező szállítási költségekért és kockázatokért a STEINEL nem vállal felelősséget.

A jótállás érvényesítéséről a www.steinel-professional.de/garantie honlapunkon kap tájékoztatást.

Amennyiben a garancia körébe eső esemény következett be, vagy a termékével kapcsolatban szeretne kérdezni valamit, bármikor felhívhat bennünket a **+36/1/3193064** szervizvonal számom.

5 ÉV
GYÁRTÓI
GARANCIA

13. Műszaki adatok

Méretetek (ma × szé × mé)	144 × 113 × 172 mm
További kapcsolási teljesítmények	izzó-/ halogénlámpa terhelés 2500 W Elektronikus előtét fénycsövek 1500 W Kompenzálatlan fénycsövek 1000 VA Sorosan kompenzált fénycsövek 1800 VA Párhuzamosan kompenzált fénycsövek 500 VA Kisfeszültségű halogénlámpák 2300 VA LED < 2 W 16 W 2 W < LED < 8 W 64 W LED > 8 W 64 W Kapacitív terhelés 176 µF
Hálózati csatlakozás	220-240 V AC 50/60 Hz
Érzékelési szög	300° 180°-os nyílásszöggel, valamint alákúszás-védelemmel és hátsó tartomány-felügyelettel. Az érzékelés szelvényenként kiiktatható
Hatótávolság	szabályozógombbal 3 irányban, egymástól függetlenül beállítható (2-20 m, hőmérséklet állandó értéken tartva)
Érzékelők	4 érzékelő, 6 érzékelési szint távoli tartományokhoz, és 5 alákúszás-védelemhez, 1360 kapcsolási zóna
Időbeállítás	5 mp. – 15 perc, impulzus-üzemmód (kb. 2 mp)
Szürkületi beállítás	2-2000 lux
Folyamatos világítás	(4 órára) bekapcsolható
Folyamatos működés kikapcsolva	kapcsolható (4 óra) / (csak távirányítóval)
Védettségi mód	IP54 2K technológiával
Hőmérséklettartomány	-20° C - 50° C
Csak eNet-változatnál	
Rádiófrekvencia	868,3 MHz
Leadási teljesítmény	max. 20 mW
Hatótávolság szabad tartományban	max. 100 m

14. Üzemzavarok

Zavar	Oka	Elhárítása
A mozgásérzékelő nem kap feszültséget	<ul style="list-style-type: none"> ■ biztosíték hibás, nincs bekapcsolva, vezeték szakadt ■ rövidzárlat 	<ul style="list-style-type: none"> ■ új biztosíték, hálózati kapcsolót bekapcsolni; vezetékét feszültségjelzővel ellenőrizni ■ csatlakozókat átvizsgálni
Az érzékelő nem kapcsol be	<ul style="list-style-type: none"> ■ nappali üzemnél a szürkületi érték éjszakai üzetre van beállítva ■ izzólámpa kiégett ■ hálózati kapcsoló kikapcsolva ■ biztosíték hibás ■ érzékelési tartomány nincs célzottan beállítva 	<ul style="list-style-type: none"> ■ újra beállítani ■ izzólámpát kicserélni ■ bekapcsolni ■ új biztosíték, esetleg csatlakozót átvizsgálni ■ újra beszabályozni
Az érzékelő nem kapcsol ki	<ul style="list-style-type: none"> ■ folyamatos mozgás az érzékelési területen ■ a kapcsolt lámpa az érzékelési területen található, és a hőmérsékletváltozás hatására újra kapcsol ■ a kapcsolt lámpa a folyamatos világítási üzemben dolgozik (LED égő világít) 	<ul style="list-style-type: none"> ■ területet ellenőrizni és esetleg újra beszabályozni, ill. letakarni ■ területet módosítani, ill. letakarni ■ folyamatos világítási üzemet kikapcsolni
Az érzékelő mindig KI/BE kapcsol	<ul style="list-style-type: none"> ■ a kapcsolt lámpa az érzékelési területen található ■ állatok mozognak az érzékelési területen 	<ul style="list-style-type: none"> ■ területet átállítani, ill. letakarni, a távolságot megnövelni ■ területet átállítani, ill. letakarni
Az érzékelő kéretlenül bekapcsol	<ul style="list-style-type: none"> ■ az érzékelési területen szél mozgatja a fákat és bokrokat ■ az utcán elhaladó autók érzékelése ■ napfény éri a lencsét ■ az időjárás (szél, eső, hó), vagy a ventilátorokból, nyitott ablakokon át kiáramló levegő miatt a hőmérséklet hirtelen változik 	<ul style="list-style-type: none"> ■ területet átállítani ■ területet átállítani ■ érzékelőt védett módon elhelyezni, vagy területet átállítani ■ tartományt megváltoztatni, a felszerelés helyét áthelyezni
Hatótáv változás az érzékelőn	<ul style="list-style-type: none"> ■ más környezeti hőmérsékletek 	<ul style="list-style-type: none"> ■ hatótávolságot hatótávolság-szabályozóval hozzáigazítani (6.2. ábra), esetleg takarófoliákat berakni (6.4. ábra)

CZ

1. K tomuto dokumentu

Pozorně si jej přečtěte a uschovejte!

- Chráněno autorským právem. Dotisk, i částečný, jen s naším souhlasem.
- Změny, které slouží technickému pokroku, vyhrazeny.

Vysvětlení symbolů



Varování před nebezpečím!



Odkaz na text v dokumentu.

2. Všeobecné bezpečnostní pokyny



Před zahájením jakýchkoli prací na přístroji přerušit přívod napětí!

- Připojované elektrické vedení nesmí být během montáže pod napětím. Proto je nejprve třeba vypnout proud a poté pomocí zkoušečky napětí zkontrolovat, zda je vedení bez napětí.
- Při instalaci senzoru se jedná o práci na síťovém napětí. Musí proto být provedena odborně podle obvyklých předpisů pro instalaci elektrických zařízení a podmínek jejich připojení dle ČSN. (DE: VDE 0100, AT: ÖVE/ÖNORM E 8001-1, CH: SEV 1000)
- Používejte jen originální náhradní díly.
- Opravy může provést jen odborný servis.

3. sensiQ / sensiQ eNet

sensiQ a sensiQ eNet, dále nazývaný jen senzor, jsou hlásiče pohybu vhodné pro venkovní oblast a k montáži na strop a stěnu. Přístroj je vybaven pyroelektrickými senzory, které zaznamenávají neviditelné tepelné záření vydávané pohybujícími se těly (osob, zvířat atp.). Takto zaznamenané tepelné záření je pak elektronicky převedeno na signál způsobující zapnutí připojeného spotřebiče (např. osvětlení). Poněvadž tepelné záření neprochází překážkami, jako např. zdmi nebo skleněnými tabulemi, nedochází v těchto případech k jeho zaznamenání a tedy ani k zapnutí. Všechna funkční nastavení mohou být také prováděna dálkovým ovládním RC9 nebo Smart Remote, → „8. Příslušenství“.

Upozornění: Varianta eNet se hodí k integraci do rádiové sítě eNet.

Rozsah dodávky (obr. 3.1)

Rozměry výrobku (obr. 3.2)

Součásti přístroje (obr. 3.3)

- A Nástěnný držák
- B Těleso senzoru
- C Kryt čočky
- D Nastavení jasu
- E Nastavení dosahu
- F Zásuvné místo beznapěťového modulu (volitelné)
- G Časové nastavení
- H Čočky

Rohový nástěnný držák (obr. 3.4)

4. Instalace

- Vypnout napájení elektrickým proudem (obr. 4.1).
- Vybrat vhodné místo montáže při zohlednění montáže na strop a stěnu (obr. 4.2).

Místo montáže by mělo být vzdáleno nejméně 50 cm od jiného svítidla, poněvadž tepelné záření může mít za následek spuštění systému. K dosažení optimálního zachytu musí být senzor instalován tangenciálně ke směru chůze. K montáži na vnější rohy je obsažen rohový nástěnný držák.

Přívodní síťové vedení je tvořeno třívodičovým kabelem (max. Ø vedení 15–19 mm):

- L** = fázový vodič
- N** = neutrální vodič
- PE** = ochranný vodič

Při poškození těsnící pryže musí být otvory k průchodu kabelu utěsněny objímkou s dvojitou membránou M16, popř. M20. V krytu je vyznačen otvor na kondenzovanou vodu. Může být otevřen při montáži na stěnu. Při pozdější změně směru vedení musí být obnoven nástěnný držák.

Příklady připojení

Svítidlo bez stávajícího neutrálního vodiče (obr. 4.3)

Svítidlo se stávajícím neutrálním vodičem (obr. 4.4)

Připojení prostřednictvím sériového přepínače pro ruční a automatický provoz (obr. 4.5)

Připojení prostřednictvím přepínače trvalého osvětlení a automatického provozu (obr. 4.6)

Poloha I: Automatický provoz

Poloha II: Ruční provoz, trvalé osvětlení

Pozor: Není možné zařízení vypnout, lze pouze přepínat mezi polohou I a polohou II.

- a) Spotřebič, osvětlení max. 2 500 W, → „13. Technické parametry“
- b) Připojovací svorky senzoru
- c) Domovní vypínač
- d) Sériový domovní přepínač, ruční provoz, automatický provoz
- e) Domovní přepínač, automatický provoz, trvalé osvětlení

Paralelní zapojení několika senzorů (obrázek nahoře)

Přítom dávat pozor, aby nebyl překročen maximální připojovací výkon senzoru. Kromě toho musí být všechny přístroje připojeny ke stejné fázi.

Beznapěťový modul volitelně použitelný (obr. 4.7).

5. Montáž

- Zkontrolovat poškození u všech konstrukčních dílů.
- Při poškození výrobek nepoužívat.
- Vyberte vhodné místo montáže při zohlednění montáže na strop, popř. nástěnné montáže.

Postup při montáži

- Uvolnit pojistný šroub (obr. 5.1).
- Nástěnný držák sejmut z tělesa čočky (obr. 5.1).
- Otvor na kondenzovanou vodu vyvrtat v závislosti na plánované montáži (obr. 5.2).
- Vyznačit otvory k vrtání (obr. 5.3).

Síťové přírodní vedení pod omítku (obr. 5.4).

- Vyvrtat otvory a vložit hmoždinky.
- Dbát na správné propojení připojovacího kabelu.

Přírodní vedení instalované na omítce (obr. 5.5).

- Vyvrtat otvory a vložit hmoždinky.
- Dbát na správné propojení.
- U přírodního vedení na omítku vyvrtat otvor v tělese senzoru pro zavedení kabelu a pilníkem jej vyhladit (obr. 5.6).
- Připojit zásuvné spojení senzoru (obr. 5.7).
- Těleso čočky nasunout na nástěnný držák (obr. 5.8).
- Dbát na polohu připojovacího kabelu (obr. 5.9).
- Nasadit pojistný šroub (obr. 5.10).
- Zapnout napájení elektrickým proudem (obr. 5.11).
- Provést nastavení, → „6. / 7. Funkce“.

Uvedení do provozu eNet (jen varianta eNet)

Pro integraci sensIQ eNet do systému eNet jsou k dispozici různé postupy a možnosti.

Senzorový kanál sensIQ eNet může být použit ke spínání aktoru eNet. Kromě toho může být relé (kanál aktoru) sensIQ eNet spínáno vysílačem eNet/senzorem.

Postup pro konfiguraci na serveru

Server eNet rozezná sensIQ eNet během jedné minuty po přiložení napájecího napětí, nebo když byl senzorový kanál dálkovým ovládním RC9 uveden do konfiguračního režimu, → „7. Funkce dálkového ovládním RC9“. Spojení s jinými účastníky v systému eNet se pak v tomto případě nastaví a naprogramuje prostřednictvím serveru eNet.

Vytvořit spojení konfigurací tlačítka Push

Podle standardu eNet může být sensIQ eNet také přímo spojen s jedním nebo několika účastníky eNet. sensIQ nabízí dvě možnosti spojení – senzorový kanál s aktorem eNet nebo také relé (aktor) se senzorem eNet/vysílačem.

Taková spojení se provedou pomocí dálkového ovládním RC9, → „7. Funkce dálkového ovládním RC9“.

Dosazení zpět na nastavení z výroby

Po zpětném dosazení obou kanálů následuje reset na nastavení z výroby.

6. Funkce přístroje

Po síťovém připojení senzor nejdříve na 40–50 s realizuje fázi měření (LED bliká ve vteřinovém taktu).

Nastavení z výroby:

Nastavení jasu: 2 000 lx

Časové nastavení: 10 s

Nastavení dosahu = max.

Nastavení jasu (obr. 6.1/E)

Požadovaná prahová reakční doba může být nastavena přibližně na 2–2 000 lx.

Časové nastavení (obr. 6.1/F)

Požadovanou dobu, po kterou má spotřebič svítit, je možno nastavit plynule v rozmezí od asi 5 s do max. 15 min.

Impulzní režim:

Nastavíte-li regulátor do polohy „JL“, nachází se přístroj v impulzním režimu, tzn. výstup bude asi na 2 s zapnut (např. pro schodišťový automat). Poté nebude senzor po dobu 8 s reagovat na pohyb.

Nastavení dosahu (obr. 6.2)

3 regulátory lze na třech osách plynule a nezávisle na sobě nastavit dosah 2–20 m. Regulátory se nastaví maximální dosah záchytu.

Graf záchytu (obr. 6.3)

Montážní výška Nastavení otočného regulátoru	1,8 m	2,5 m	3 m	5 m
2	2 m	2 m	3 m	4 m
4	4 m	4 m	7 m	12 m
8	8 m	7 m	12 m	>20 m
12	13 m	12 m	>20 m	>20 m
16	19 m	16 m	>20 m	–
max.	>20 m	>20 m	–	–

Krycí fólie 1–5 (obr. 6.4)

Nestačí-li nezávislé nastavení 3 senzorů, mohou být navíc použity krycí fólie 1, 2, 3 k dalšímu omezení oblasti záchytu. Krycí fólie 1 + 2 pod senzorem výrazně brání rozpoznávání malých zvířat. Tím přirozeně nedochází k záchytu těmito čocčkami, zejména ochrany proti podlezání.

Upozornění: Při použití krycí fólie 2 není zajištěna funkce dálkového ovládním.

Tip: Čočku navlhčete vodou s trochou čisticího prostředku a pak přiložte krycí fólii. Fólie se ihned pevně nepřilepí, a tak můžete pohodlně provést přesné nastavení. Po vyschnutí čisticího prostředku fólie pevně přilne.

Funkce trvalého osvětlení (obr. 6.5)

Je-li v přírodním síťovém vedení zařazen síťový vypínač, jsou vedle jednoduchého zapínání a vypínání možné i následující funkce:

Senzorový provoz:

Zapnutí světla (je-li svítidlo vypnuté):

Vypínač 1 × vypnout a zapnout. Svítidlo zůstane po nastavenou dobu zapnuto.

Vypnutí světla (je-li svítidlo zapnuté):

Vypínač 1 × vypnout a zapnout. Svítidlo přejde do senzorového provozu.

Provoz trvalého osvětlení

Zapnutí trvalého osvětlení:

Vypínač 2x vypnout a zapnout. Svítidlo se na 4 hodiny nastaví na trvalé osvětlení (stavová LED se rozsvítí). Poté opět automaticky přejde do senzorového provozu (stavová LED zhasne).

Vypnutí trvalého osvětlení:

Vypínač 1x vypnout a zapnout. Svítidlo zhasne, popř. přejde do senzorového provozu.

Důležité: Několikeré stisknutí vypínače by se mělo dít rychle za sebou (v rozmezí 0,2–1 s).

7. Funkce dálkového ovládním RC9 (obr. 7.1)

Princip činnosti

Dálkové ovládním RC9 usnadňuje instalaci větších osvětlovacích zařízení, protože již nemusí být každé svítidlo/každý senzor před instalací nastaveno/nastaven. Dálkovým ovládním lze řídit libovolný počet svítidel/senzorů. Každý platný stisk tlačítka je na svítidle/senzoru potvrzen stavovou LED, podle daného výrobku.

Funkce:



1 Nastavení jasu

Požadovaná prahová reakční hodnota může být nastavena stisknutím tlačítka.



2 Provoz za denního světla (nezávisle na jasu)



3 Noční provoz (2 lx)



4 Nastavení jasu tlačítkem ukládání/konfiguračním režimem (Teach).

U požadovaných světelných poměrů, při kterých má senzor zareagovat na pohyb, je třeba stisknout toto tlačítko. Bude uložena aktuální hodnota.



5 Časové nastavení

Požadovanou dobu svícení po posledním zaznamenaní pohybu lze stisknutím tlačítka nastavit na 10 s, 1 min., 5 min., 15 min.



6 Nastavení doby svícení na individuálně požadovanou dobu. Každý stisk tlačítka zvyšuje aktuální časové nastavení vždy o 1 minutu (max. 15 min.).



7 Po stisku tlačítka v senzorovém provozu se na 4 hodiny rozsvítí svítidlo (stavová LED stále svítí). Po stisku tlačítka ve 4hodinovém provozu ON svítidlo na 4 hod. zhasne (stavová LED trvale svítí). 4hodinový provoz lze opustit po uplynutí nastaveného času, tlačítkem Reset nebo ve 4hodinovém provozu YYP stisknutím tlačítka 4 h.



8 Instalační režim (zkušební režim)

Instalační režim (Install) slouží ke kontrole funkce i oblasti záchytu. Nezávisle na jasu se svítidlo při pohybu rozsvítí na 5 s. Pohyb je signalizován stavovou LED. Instalační režim (Install) má přednost před všemi ostatními nastaveními. Po 10 minutách dojde k automatickému opuštění instalačního režimu (Install).

Po stisku tlačítka Reset dojde k okamžitému opuštění instalačního režimu (Install).

Pozor: Současně nelze používat konfigurační (Teach) a instalační (Install) režim.



9. Reset

Zpětné dosazení všech nastavení na hodnoty manuálně nastavené na svítidle, popř. nastavené z výroby.



10. Senzor

Konfigurační režim sensorového kanálu (jen výrobky eNet)

Tlačítko stisknout asi na 5 s, až začne blikat LED senzoru eNet. Bude-li se aktorový kanál jiného přístroje také nacházet v konfiguračním režimu, ještě jednou krátce stisknout tlačítko.

Vymazání spojení sensorového kanálu

Tlačítko stisknout asi na 20 s, až začne LED senzoru eNet rychle blikat, poté tlačítko ještě jednou krátce stisknout.

Programovací režim/spojení se serverem eNet

Tlačítko stisknout asi na 5 s, až začne blikat LED senzoru eNet.



11. Aktor

Konfigurační režim aktorového kanálu (jen výrobky eNet)

Tlačítko stisknout asi na 5 s, až začne blikat LED aktorového kanálu eNet.

Vymazání spojení aktorového kanálu

Tlačítko stisknout asi na 20 s, až začne LED aktorového kanálu eNet rychle blikat, poté tlačítko ještě jednou krátce stisknout.

8. Příslušenství

Beznapěťový modul MPF 1: EAN 4007841609115
Smart Remote: EAN 4007841009151

9. Provoz a ošetřování

Infráčervený senzor je vhodný k automatickému zapínání osvětlení. Přístroj není vhodný pro speciální poplašné soustavy proti vloupání, protože není vybaven příslušným předepsaným zabezpečením proti sabotáži. Funkci hlásiče pohybu mohou ovlivňovat povětrnostní podmínky. Při silných poryvech větru, sněžení, dešti nebo krupobití může dojít k chybnému zapnutí, poněvadž náhlé výkyvy teploty nemohou být odlišeny od účinku skutečných zdrojů tepla. Snímací čočka je v případě znečištění možno očistit vlhkým hadříkem (bez použití čisticích prostředků).

10. Prohlášení o shodě ES

Tímto STEINEL Vertrieb GmbH prohlašuje, že typ rádiového zařízení SensIQ eNet je v souladu se směrnici 2014/53/EU. Úplné znění EU prohlášení o shodě je k dispozici na této internetové adrese: www.steinel.de

11. Likvidace

Elektrická zařízení, příslušenství a obaly by měly být odvezeny k ekologickému opětovnému zhodnocení.



Nevyhazujte elektrická zařízení do domovního odpadu!

Jen pro země EU:

V souladu s platnou evropskou směrnicí o odpadních elektrických a elektronických zařízeních a jejím převedení do národního práva musí být nepoužitelná elektrická zařízení separována a odevzdána k ekologickému opětovnému zhodnocení.

12. Záruka výrobce

Jako kupujícímu vám vůči prodávajícímu přináleží zákonem předepsaná práva. Pokud tato práva ve vaší zemi existují, nejsou naším prohlášením o záruce zkrácena ani omezena. Poskytneme vám 5 letou záruku na bezvadné provedení a řádnou funkčnost vašeho profesionálního sensorického výrobku značky STEINEL. Ručíme za to, že tento výrobek nemá materiálové, výrobní a konstrukční vady. Ručíme za funkčnost všech elektronických součástek a kabelů, i za nezávadnost všech použitých materiálů a jejich povrchů.

Uplatňování záruky

Chcete-li váš výrobek reklamovat, zašlete jej nedemontovaný a vyplaceně s originálním dokladem o koupi, který musí obsahovat datum koupě a název výrobku, vašemu prodejci nebo přímo nám, na adresu **STEINEL Technik s.r.o. Rumunská 655/9, 460 01 Liberec 4**. Doporučujeme vám, abyste doklad o koupi do uplynutí záruční doby pečlivě uschovali. Společnost STEINEL neručí za přepravní náklady a rizika týkající se zpětného zaslání.

Další informace k uplatňování záruky jsou uvedeny na naší webové stránce www.steinel.cz

Jestliže budete uplatňovat reklamaci nebo máte nějaké dotazy týkající se výrobku, můžete nám kdykoli zavolat na servisní horkou linku **+420 485 253 271**.

5 LETÁ
ZÁRUKA
VÝROBCE

13. Technické parametry

Rozměry (v × š × h)	144 × 113 × 172 mm	
Dodatečný spínaný výkon	Zatížení žárovky/halogenové žárovky	2500 W
	Zářivky elektronické předřadné zařízení	1500 W
	Zářivky nekompenzované	1000 VA
	Zářivky sériově kompenzované	1800 VA
	Zářivky s paralelní kompenzací	500 VA
	Nízkonapěťové halogenové žárovky	2300 VA
	LED < 2 W	16 W
	2 W < LED < 8 W	64 W
	LED > 8 W	64 W
	Kapacitní zatížení	176 µF
Připojení k síti	220–240 V AC 50/60 Hz	
Úhel záchytu	300° s úhlem otevření 180° rovněž i ochrana proti podlezení a zpětné sledování oblasti. Možné segmentové zatemnění oblasti záchytu	
Dosah	otočným regulátorem lze nezávisle na sobě nastavit 3 směry, (2–20 m, teplotní stabilizace)	
Senzorika	4 senzory, 6 úrovní záchytu pro vzdálenou oblast a 5 pro ochranu proti podlezení, 1 360 spínacích rozsahů	
Časové nastavení	5 s – 15 min., impulzní režim (asi 2 s)	
Soumrakové nastavení	2–2 000 lx	
Trvalé osvětlení	nastavitelné (4 hod.)	
Trvalé vypnutí	nastavitelné (4 hod.) / (jen dálkovým ovládním)	
Krytí	IP54 na základě 2K technologie	
Teplotní rozmezí	-20 °C až + 50 °C	
Jen u varianty eNet		
Rádiová frekvence	868,3 MHz	
Vysílací výkon	max. 20 mW	
Dosah ve volném poli	max. 100 m	

14. Provozní poruchy

Porucha	Příčina	Náprava
Senzor je bez napětí	<ul style="list-style-type: none"> ■ Vadná pojistka, reflektor není zapnutý, přerušené vedení ■ Zkrat 	<ul style="list-style-type: none"> ■ Nová pojistka, zapnout síťový vypínač, zkontrolovat vedení pomocí zkoušečky napětí ■ Zkontrolovat připojení
Senzor nezapíná	<ul style="list-style-type: none"> ■ Při denním provozu je zvoleno soumrakové nastavení odpovídající nočnímu provozu ■ Vadná žárovka ■ Síťový vypínač v poloze VYPNUTO ■ Vadná pojistka ■ Oblast záchytu není přesně nastavena 	<ul style="list-style-type: none"> ■ Znovu nastavit ■ Vyměnit žárovku ■ Zapnout ■ Nová pojistka, popř. zkontrolovat připojení ■ Znovu seřadit
Senzor nevypíná	<ul style="list-style-type: none"> ■ Trvalý pohyb v oblasti záchytu ■ Spínané svítidlo se nachází v oblasti záchytu a znovu spíná při změně teploty ■ Spínané svítidlo se nachází v provozu trvalého osvětlení (LED svítí) 	<ul style="list-style-type: none"> ■ Zkontrolovat oblast a případně znovu seřadit, popř. zakrýt ■ Změnit oblast, popř. zakrýt ■ Deaktivovat provoz trvalého osvětlení
Senzor střídavě zapíná a vypíná	<ul style="list-style-type: none"> ■ Spínané svítidlo se nachází v oblasti záchytu ■ V oblasti záchytu se pohybují zvířata 	<ul style="list-style-type: none"> ■ Přestavit oblast, popř. zakrýt její část, zvětšit vzdálenost ■ Přestavit oblast, popř. zakrýt její část
Senzor zapíná v nevhodnou dobu	<ul style="list-style-type: none"> ■ Vítr pohybuje stromy a keři v oblasti záchytu ■ Zaznamenávání pohybu automobilů na ulici ■ Na čočku dopadá sluneční světlo ■ Náhlá změna teploty způsobená povětrnostními vlivy (vítr, déšť, sníh) nebo odvětrávaným vzduchem proudícím od ventilátorů či z otevřených oken 	<ul style="list-style-type: none"> ■ Přestavit oblast záchytu ■ Přestavit oblast záchytu ■ Zajistit ochranu senzoru nebo přestavit oblast záchytu ■ Změnit oblast záchytu, změnit místo montáže
Změna dosahu senzoru	<ul style="list-style-type: none"> ■ Jiné okolní teploty 	<ul style="list-style-type: none"> ■ Dosah přizpůsobit regulátorem dosahu (obr. 6.2), popř. nasadit krycí fólie (obr. 6.4)

SK

1. O tomto dokumente

Pozorne si ho prečítajte a uschovajte!

- Chránené autorským právom. Dotlač, aj keď iba v skrátenej verzii, je povolená iba s naším súhlasom.
- Vyhradzujeme si právo na zmeny slúžiace technickému pokroku.

Vysvetlenie symbolov



Varovanie pred nebezpečenstvami!



Odkaz na textové pasáže v dokumente.

2. Všeobecné bezpečnostné pokyny



Pred všetkými prácami na prístroji prerušte prívod napätia!

- Pri montáži musí byť pripájané elektrické vedenie bez napätia. Preto je potrebné najskôr vypnúť elektrický prúd a skontrolovať beznapätovosť pomocou skúšačky napätia.
- Pri inštalácii senzora ide o prácu so sieťovým napätím. Inštalácia sa preto musí vykonať odborne podľa inštalčných predpisov a podmienok pripojenia platných v danej krajine. (DE: VDE 0100, AT: ÖVE/ÖNORM E 8001-1, CH: SEV 1000) Používajte iba originálne náhradné diely.
- Opravy smú vykonávať iba autorizované servisné dielne.

3. sensIQ / sensIQ eNet

Zariadenia sensIQ a sensIQ eNet, ďalej nazývané iba senzor, sú aktívne pohybové senzory do exteriéru, ktoré sú tiež vhodné na montáž na stenu a strop. Prístroj je vybavený pyrosenzormi, ktoré snímajú neviditeľné tepelné žiarenie pohybujúcich sa telies (osoby, zvieratá atď.). Toto zaznamenané tepelné žiarenie sa elektronicky spracuje a pripojený spotrebič (napr. svietidlo) sa zapne. Cez prekážky, ako napr. múry alebo sklenené tabule, sa tepelné žiarenie nezaznamená, tým pádom sa neuskutoční zapnutie. Všetky nastavenia funkcií je možné voľiteľne zmeniť aj pomocou diaľkového ovládača RC9 alebo Smart Remote, → „8. Príslušenstvo“.

Upozornenie: Variant eNet sa hodí na integráciu do rádiovj siete eNet.

Rozsah dodávky (obr. 3.1)

Rozmery výrobku (obr. 3.2)

Prvky prístroja (obr. 3.3)

- A Nástenný držiak
- B Teleso senzora
- C Teleso šošovky
- D Nastavenie jasu
- E Nastavenie dosahu
- F Konektor beznapätového modulu (voľiteľne)
- G Nastavenie času
- H Šošovky

Rohový nástenný držiak (obr. 3.4)

4. Inštalácia

- Vypnite napájanie elektrickým prúdom (obr. 4.1).
- Vyberte vhodné miesto montáže a zohľadnite prítom stropnú a nástennú montáž (obr. 4.2).

Miesto montáže by malo byť od iného svietidla vzdialené minimálne 50 cm, keďže tepelné žiarenie môže viesť k spusteniu systému. Na dosiahnutie optimálneho snímania sa musí senzor nainštalovať tangenciálne k smeru pohybu. Na montáž na vonkajších rohoch je súčasťou dodávky rohový nástenný držiak.

Sieťové prívodné vedenie pozostáva z jedného 3-žilového kábla (max. Ø vodičov 15 – 19 mm):

L = fáza

N = neutrálny vodič

PE = ochranný vodič

V prípade poškodenia tesniacich gúm treba otvory na káble utesniť prírubou s dvojitoú membránou M16, resp. M20. Na telese je naznačený otvor na odvod kondenzátu. Pri montáži na stenu je možné tento otvor spriechodniť. Pri dodatočnej zmene smeru vedenia sa musí nástenný držiak namontovať nanovo.

Príklady zapojenia

Svietidlo bez neutrálneho vodiča (obr. 4.3)

Svietidlo s neutrálnym vodičom (obr. 4.4)

Pripojenie cez sériový spínač pre manuálnu a automatickú prevádzku (obr. 4.5)

Pripojenie cez prepínač pre režim trvalého svietenia a režim automatickej prevádzky (obr. 4.6)

Poloha I: automatická prevádzka

Poloha II: manuálna prevádzka trvalého svietenia

Pozor: Vypnutie zariadenia nie je možné, jedine voľiteľná prevádzka medzi polohou I a polohou II.

- a) Spotrebič, osvetlenie max. 2500 W, → „13. Technické údaje“
- b) Prípájacie svorky senzora
- c) Interný domový spínač
- d) Interný sériový domový spínač, manuál, automatika
- e) Interný domový prepínač, automatika, nepretržité svietenie

Paralelné zapojenie viacerých senzorov (bez obr.)

Pri tom treba dbať na to, aby sa neprekročil maximálny pripojný výkon jedného senzora. Okrem toho treba všetky prístroje pripojiť na rovnakú fázu.

Voliteľne možné použiť beznapäťový modul (obr. 4.7).

5. Montáž

- Všetky diely skontrolujte vzhľadom na poškodenie.
- Pri poškodení výrobných výrobkov neuvádzajte do prevádzky.
- Vyberte vhodné miesto montáže a zohľadnite pritom stropnú, resp. nástennú montáž.

Montážny postup

- Uvoľnite poistnú skrutku (obr. 5.1).
- Kryt šošovky oddelte od nástenného držiaka (obr. 5.1).
- Vyvrtajte otvor pre kondenzovanú vodu v závislosti od miesta montáže (obr. 5.2).
- Naznačte otvory na vrtanie (obr. 5.3).

Prípojné podomietkové vedenie (obr. 5.4).

- Vyvrtajte diery a vložte hmoždinky.
- Dbajte na správne zapojenie prípojných káblov.

Prípojné nadomietkové vedenie (obr. 5.5).

- Vyvrtajte diery a vložte hmoždinky.
- Dbajte na správne zapojenie káblov.
- V prípade nadomietkového vedenia vyvrtajte diery pre káblové vedenie na kryte senzora a vyhladte ju obrúsením (obr. 5.6).
- Pripojte konektor senzora (obr. 5.7).
- Nasadte kryt šošovky na nástenný držiak (obr. 5.8).
- Dbajte na umiestnenie prípojných káblov (obr. 5.9).
- Aplikujte poistnú skrutku (obr. 5.10).
- Zapnite napájanie elektrickým prúdom (obr. 5.11).
- Vykonajte nastavenia → „6. / 7. Funkcie“.

Uvedenie do prevádzky zariadenia eNet (iba variant eNet)

Na integráciu zariadenia sensIQ eNet do systému eNet sú k dispozícii rôzne postupy a možnosti.

Senzorový kanál zariadenia sensIQ eNet možno využiť na zopnutie člena eNet. Okrem toho možno relé (akčný kanál) zariadenia sensIQ eNet zopnúť pomocou vysielacza/senzora eNet.

Postup naprogramovania na server

Server eNet rozpozná zariadenie sensIQ eNet v rámci jednej minúty po zapojení napájacieho napätia alebo aj keď sa senzorový kanál pomocou diaľkového ovládania RC9 prepne do programovacieho režimu, → „7. Funkcie diaľkového ovládania RC9“.

Spojenie s inými účastníkmi systému eNet sa v tomto prípade zriaďuje a programuje cez server eNet.

Nadviazanie spojenia cez konfiguráciu tlačidla push

V súlade so štandardom eNet možno zariadenie sensIQ eNet s jedným alebo viacerými účastníkmi spojiť aj priamo.

Zariadenie sensIQ ponúka obe možnosti, senzorový kanál spojiť s členom eNet alebo aj relé (člen) so senzorom/vysielačom eNet.

Zriadenie takýchto spojení sa uskutočňuje pomocou diaľkového ovládania RC9, → „7. Funkcie diaľkového ovládania RC9“.

Obnovenie nastavení z výroby

Obnovením oboch kanálov sa uskutoční reset na nastavenia z výroby.

6. Funkcie na prístroji

Po zapojení do siete vykoná senzor najskôr na 40 – 50 s zameriavaciu fázu (LED bliká v sekundových intervaloch).

Nastavenie z výroby:
 Nastavenie jasu: 2000 lx
 Nastavenie času: 10 s
 Nastavenie dosahu = max.

Nastavenie jasu (obr. 6.1/E)

Požadovaný prah citlivosti sa môže nastaviť od cca 2 lx do 2000 lx.

Nastavenie času (obr. 6.1/F)

Požadovaná doba svietenia pripojeného svietidla sa môže plynulo nastaviť od cca 5 s do max. 15 min.

Impulzný režim:

Ak nastavíte regulátor na „JL“, nachádza sa prístroj v impulznom režime, tzn. výstup sa zapne na cca 2 s (napr. pre schodiskový automat). Potom senzor po dobu 8 s nereaguje na pohyb.

Nastavenie dosahu (obr. 6.2)

Dosah sa dá plynulo a nezávisle od seba nastaviť pomocou 3 nastavovacích regulátorov 2 – 20 m na troch osiach. Pomocou nastavovacích regulátorov sa nastavuje maximálny dosah snímania. Schéma snímania (obr. 6.3)

Montážna výška Nastavenie otoč. regulátora	1,8 m	Štan- dard 2,5 m	3 m	5 m
2	2 m	2 m	3 m	4 m
4	4 m	4 m	7 m	12 m
8	8 m	7 m	12 m	>20 m
12	13 m	12 m	>20 m	>20 m
16	19 m	16 m	>20 m	–
max.	>20 m	>20 m	–	–

Krycie fólie 1 – 5 (obr. 6.4)

Ak nezávislé nastavenie 3 senzorov nie je dostatočné, je možné na ďalšie obmedzenie oblasti snímania použiť aj krycie fólie 1, 2, 3. Krycie fólie 1 + 2 pod senzorom značne redukovujú rozpoznávanie malých zvierat. Týmto sa prirodzene eliminuje snímanie týmito šošovkami, najmä ochrana proti podlezeniu.

Upozornenie: Pri použití krycej fólie 2 nie je zaručená funkcia diaľkového ovládania.

Tip: Na šošovku naneste trochu vody s čistiacim prostriedkom a potom nalepte kryciu fóliu. Takto sa fólia hneď neprilepí a senzor môžete pohodlne nastaviť. Po vyschnutí čistiacieho prostriedku ostane fólia držať.

Funkcia trvalého svetla (obr. 6.5)

Ak sa k sieťovému prívodu namontuje sieťový spínač, sú okrem jednoduchého zapnutia a vypnutia možné nasledovné funkcie:

Režim senzorovej prevádzky:

Zapnutie svetla (ak je svietidlo VYPNUTÉ): Spínač 1 x VYPNÚŤ a ZAPNÚŤ. Svietidlo ostane počas nastavenej doby zapnuté.
 Vypnutie svetla (keď je svietidlo ZAPNUTÉ): Spínač 1 x VYPNÚŤ a ZAPNÚŤ. Svietidlo sa prepne do senzorovej prevádzky.

Režim trvalého svetla

Zapnutie režimu trvalého svetla: Spínač 2x VYPNÚŤ a ZAPNÚŤ. Svietidlo sa na 4 hodiny nastaví na trvalé svetlo (stavová LED ZAPNUTÁ). Následne sa automaticky znovu prepne do senzorovej prevádzky (stavová LED VYPNUTÁ).

Vypnutie trvalého svetla:

Spínač 1x VYPNÚŤ a ZAPNÚŤ. Svietidlo sa vypne, resp. prejde do senzorovej prevádzky.

Dôležité: Viacnásobné stlačenie spínača sa musí vykonať rýchlo za sebou (v rozsahu 0,2 – 1 s).

7. Funkcie diaľkového ovládania RC9 (obr. 7.1)

Princíp

Diaľkový ovládač RC9 uľahčuje inštaláciu väčších osvetľovacích sústav, pretože sa tak nemusí pred inštaláciou nastavovať každé svietidlo/každý senzor. Pomocou diaľkového ovládača môžete ovládať ľubovoľný počet svietidiel/senzorov. Každé platné stlačenie tlačidla sa na svietidle/senzore potvrdzuje stavovou LED spôsobom špecifickým pre produkt.

Funkcie:

-  **1 Nastavenie jasu**
Požadovaný prah citlivosti sa môže nastaviť stlačením tlačidla.
-  **2** Prevádzka pri dennom svetle (nezávislé od jasu)
-  **3** Nočná prevádzka (2 lx)
-  **4** Nastavenie jasu pomocou tlačidla uloženia/režim Teach.
Stlačte toto tlačidlo pri požadovaných svetelných podmienkach, pri ktorých má senzor v budúcnosti reagovať na pohyb. Aktuálna hodnota sa uloží do pamäte.
-  **5 Nastavenie času**
Požadovaná doba svietenia po poslednom zaznamenaní pohybu sa môže nastaviť stlačením tlačidla na 10 s, 1 min., 5 min. alebo 15 min.
-  **6** Nastavenie doby svietenia na individuálne požadovanú dobu. Každé stlačenie tlačidla zvýši aktuálne nastavenie času vždy o 1 min. (max. 15 min.)



7 Pri stlačení tlačidla v senzorovej prevádzke sa zapne svetidlo na 4 hod. (stavová LED trvalo svieti). Pri stlačení tlačidla v prevádzke 4 hod. ZAP sa vypne svetidlo na 4 hod. (stavová LED trvalo svieti). Prevádzku 4 hod. možno opustiť uplynutím času, tlačidlom resetu alebo v prevádzke 4 hod. VYP stlačením tlačidla 4 h.



8 **Inštalčný režim (testovací režim)**
Inštalčný režim slúži na kontrolu funkčnosti, ako aj oblasti snímania. Nezávisle od jasu sa svetidlo v prípade pohybu zapne na 5 s. Pohyb sa signalizuje prostredníctvom stavovej LED.
Inštalčný režim má prednosť pred všetkými ostatnými nastaveniami. Po 10 minútach sa inštalčný režim automaticky opustí.
Po stlačení tlačidla Reset sa okamžite opustí inštalčný režim.
Pozor: Nie je možné súčasne použiť režim Teach a inštalčný režim.



9 **Reset**
Resetovanie všetkých nastavení na hodnoty, ktoré sú manuálne nastavené na svetidle, resp. na výrobné hodnoty.



10 **Senzor**
Programovací režim pre senzorový kanál (iba výrobky eNet)
Tlačidlo stlačte na cca 5 s, až zabliká senzorová LED zariadenia eNet. Ak je akčný kanál druhého zariadenia taktiež v programovacom režime, tlačidlo stlačte nakrátko ešte raz.
Vymazať spojenie senzorového kanála
Tlačidlo stlačte na cca 20 s, až rýchlo zabliká senzorová LED zariadenia eNet, potom tlačidlo ešte raz nakrátko stlačte.



11 **Akčný člen**
Programovací režim pre akčný kanál (iba výrobky eNet)
Tlačidlo stlačte na cca 5 s, až zabliká LED akčného kanála zariadenia eNet.
Vymazať spojenie akčného kanála
Tlačidlo stlačte na cca 20 s, až rýchlo zabliká LED akčného kanála zariadenia eNet, potom tlačidlo ešte raz nakrátko stlačte.

8. Príslušenstvo

Bežnapätový modul MPF 1: EAN 4007841609115
Diaľkové ovládanie Smart Remote: EAN 4007841009151

9. Prevádzka/starostlivosť

Infračervený senzor je vhodný na automatické zapínanie svetla. Nie je vhodný na špeciálne poplašné systémy proti vlámaniu, keďže nie je predpísaným spôsobom zabezpečený proti sabotáži. Poveternostné vplyvy môžu ovplyvniť funkčnosť pohybového senzora. Pri silnom vetre, snehu, daždi a krupobití môže dôjsť k chybnému spusteniu, pretože senzor nedokáže odlišiť náhle výkyvy teploty od zdrojov tepla. Snímaciu šošovku môžete v prípade znečistenia vyčistiť pomocou vlhkej handričky (bez čistiaceho prostriedku).

10. ES vyhlásenie o zhode

STEINEL Vertrieb GmbH týmto vyhlasuje, že rádiové zariadenie typu SensIQ eNet je v súlade so smernicou 2014/53/EÚ. Úplné EÚ vyhlásenie o zhode je k dispozícii na tejto internetovej adrese: www.steinell.de

11. Zneškodnenie

Elektrické zariadenia, príslušenstvo a obaly odovzdajte na ekologickú recykláciu.



Elektrické zariadenia nevyhadzuje do komunálneho odpadu!

Iba pre krajiny EÚ:

Podľa platnej európskej smernice o odpade z elektrických a elektronických zariadení a jej implementácie do národnej legislatívy sa musia nepoužívané elektrické a elektronické zariadenia zbierať separovane a odovzdať na ekologickú recykláciu.

12. Záruka

Ako kupujúcemu vám voči predajcovi prináležia zákonom stanovené práva. Pokiaľ takéto práva vo vašej krajine existujú, naše záručné vyhlásenie ich nekráti ani inak neobmedzuje. Poskytneme vám 5-ročnú záruku na bezchybný stav a náležité fungovanie vášho výrobku STEINEL zo série Professional Sensorik. Garantujeme, že tento

výrobok neobsahuje žiadne materiálové, výrobné ani konštrukčné chyby. Garantujeme funkčnosť všetkých elektronických súčiastok a káblov, ako aj bezchybnosť všetkých použitých materiálov a ich povrchov.

Uplatnenie záruky

Ak chcete svoj výrobok reklamovať, zašlite ho v kompletnom stave a s uhradenými prepravnými nákladmi spolu s originálnym dokladom o kúpe, ktorý musí obsahovať dátum kúpy a označenie výrobku, svojmu predajcovi alebo priamo nám na adresu **NECO SK, a.s. Ružová 111, 019 01 Ilava**. Odporúčame vám, aby ste si svoj doklad o kúpe starostlivo uschovali až do uplynutia záručnej doby.

Za prepravné náklady a riziká spojené so spätným zaslaním nepreberá spoločnosť STEINEL žiadnu zodpovednosť.

Informácie o možnostiach uplatnenia záručného prípadu nájdete na našej stránke www.neco.sk

Ak u vás došlo k záručnému prípadu alebo ak máte otázky týkajúce sa výrobku, môžete nás kedykoľvek telefonicky kontaktovať na našej servisnej linke: **+421/42/4 45 67 10**.

5 ROKOV
ZÁRUKA
VÝROBCU

13. Technické údaje

Rozmery (V × Š × H)	144 × 113 × 172 mm	
Dodatočné spínacie výkony	zaťaženie halogénovej žiarovky	2500 W
	žiarivky s EVG	1500 W
	žiarivky nekompenzované	1000 VA
	žiarivky so sériovou kompenzáciou	1800 VA
	žiarivky s paralelnou kompenzáciou	500 VA
	nízkovoltové halogénové žiarovky	2300 VA
	LED < 2 W	16 W
	2 W < LED < 8 W	64 W
	LED > 8 W	64 W
	kapacitné zaťaženie	176 µF
Sieťové pripojenie	220 – 240 V AC 50/60 Hz	
Uhol dosahu	300° so 180° uhlom otvorenia, ako aj ochranou proti podlezaniu a sledovaním zadného pola. možnosť obmedzenia snímania po segmentoch	
Dosah	pomocou otočného regulátora nezávisle nastaviteľný v 3 smeroch, (2 – 20 m, teplotne stabilizovaný)	
Senzorika	4 senzory, 6 úrovní snímania pre vzdialenú oblasť a 5 pre ochranu proti podlezaniu, 1360 spínacích zón	
Nastavenie času	5 s – 15 min., impulzný režim (cca 2 s)	
Nastavenie stmievania	2 – 2000 lx	
Trvalé svetlo	spínateľné (4 h)	
Trvalé vypnutie	spínateľné (4 h) / (iba cez diaľkový ovládač)	
Krytie	IP54 pomocou technológie 2K	
Teplotný rozsah	-20 °C až + 50 °C	
Iba v prípade variantu eNet		
Rádiová frekvencia	868,3 MHz	
Vysielač výkon	max. 20 mW	
Dosah na voľnom priestranstve	max. 100 m	

14. Prevádzkové poruchy

Porucha	Príčina	Riešenie
Senzor je bez napätia	<ul style="list-style-type: none"> ■ chybná poistka, svetidlo nie je zapnuté, prerušené vedenie ■ skrat 	<ul style="list-style-type: none"> ■ nová poistka, zapnúť sieťový spínač, skontrolovať vedenie pomocou skúšačky napätia ■ skontrolovať pripojenia
Senzor nezapína	<ul style="list-style-type: none"> ■ pri dennej prevádzke, nastavenie stmievania je nastavené na nočnú prevádzku ■ chybná žiarovka ■ sieťový spínač vypnutý ■ chybná poistka ■ oblasť snímania nie je ciele nastavená 	<ul style="list-style-type: none"> ■ nastaviť nanovo ■ vymeniť žiarovku ■ zapnúť ■ vymeniť poistku, príp. skontrolovať pripojenie ■ nastaviť nanovo
Senzor nevypína	<ul style="list-style-type: none"> ■ trvalý pohyb v oblasti snímania ■ spínané svetidlo sa nachádza v oblasti snímania a zmenou teploty sa nanovo zapne ■ spínané svetidlo sa nachádza v režime trvalého svietenia (LED svieti) 	<ul style="list-style-type: none"> ■ skontrolovať oblasť snímania a túto príp. nanovo nastaviť, resp. zakryť ■ zmeniť oblasť snímania, resp. zakryť ■ vypnúť režim trvalého svietenia
Senzor sa neustále zapína/vypína	<ul style="list-style-type: none"> ■ spínané svetidlo sa nachádza v oblasti snímania ■ v oblasti snímania sa pohybujú zvieratá 	<ul style="list-style-type: none"> ■ prestaviť oblasť snímania, resp. zakryť, zväčšiť vzdialenosť ■ prestaviť oblasť, resp. prekryť
Senzor nežiaduco zapína	<ul style="list-style-type: none"> ■ vietor hýbe stromami a krikmi v oblasti snímania ■ snímanie áut na ulici ■ slnečné svetlo dopadá na šošovku ■ náhla zmena teploty v dôsledku poveternostných podmienok (vietor, dážď, sneh) alebo odvetrávanie z ventilácie, otvorených okien 	<ul style="list-style-type: none"> ■ prestaviť oblasť ■ prestaviť oblasť ■ umiestniť senzor na chránenom mieste alebo prestaviť oblasť ■ zmeniť oblasť, zmeniť miesto montáže
Zmena dosahu senzora	<ul style="list-style-type: none"> ■ iné teploty okolia 	<ul style="list-style-type: none"> ■ prispôbiť dosah pomocou regulátora dosahu (obr. 6.2), príp. použiť krycie fólie (obr. 6.4)

PL Tłumaczenie instrukcji oryginalnej

1. Informacje o tym dokumencie

Zapoznać się dokładnie i zostawić do przechowania!

- Dokument chroniony prawem autorskim. Przedruk, także w częściach, wyłącznie po uzyskaniu naszej zgody.
- Zmiany, wynikające z postępu technicznego, zastrzeżone.

Objaśnienie symboli



Ostrzeżenie przed zagrożeniami!



Odsyłacz do tekstu w dokumencie.

2. Ogólne zasady bezpieczeństwa



Przed rozpoczęciem wszelkich prac przy urządzeniu należy odłączyć napięcie zasilające!

- Przewód zasilający, który należy podłączyć podczas montażu, nie może być pod napięciem. Dlatego najpierw należy wyłączyć prąd i sprawdzić brak napięcia za pomocą próbnika.
- Podczas instalacji czujnika wykonywana jest praca przy obecności napięcia sieciowego. Dlatego należy ją wykonać fachowo, zgodnie z obowiązującymi przepisami dotyczącymi instalacji i podłączenia do zasilania elektrycznego. (DE: VDE 0100, AT: ÖVE/ÖNORM E 8001-1, CH: SEV 1000)
- Stosować tylko oryginalne części zamienne.
- Naprawy mogą wykonywać jedynie autoryzowane punkty serwisowe.

3. sensIQ / sensIQ eNet

SensIQ i sensIQ eNet, nazywane w dalszej części czujnikami, są aktywnymi czujnikami ruchu do montażu na zewnątrz oraz na suficie i na ścianie. Urządzenie jest wyposażone w pirodetektory, które odbierają niewidzialne promieniowanie cieplne, emitowane przez poruszające się ciała (ludzi, zwierząt itp.). Zarejestrowane w ten sposób promieniowanie cieplne jest przetwarzane przez układ elektroniczny, powodując włączenie podłączonego odbiornika energii (np. lampy). Przeszkody, np. mury lub szklane szyby, nie pozwalają na wykrycie promieniowania cieplnego, a zatem nie następuje załączenie lampy. Ustawienia wszystkich funkcji można opcjonalnie konfigurować

także za pomocą pilota zdalnego sterowania RC9 lub Smart Remote, → "8. Akcesoria".

Wskazówka: Wersja eNet może być integrowana z siecią radiową eNet.

Zakres dostawy (**rys. 3.1**)

Wymiary produktu (**rys. 3.2**)

Części urządzenia (**rys. 3.3**)

- A Uchwyt ścienny
- B Obudowa czujnika
- C Obudowa soczewki
- D Ustawianie stopnia jasności
- E Ustawianie zasięgu czujnika
- F Miejsce montażu modułu bezpotencjałowego (opcjonalne)
- G Ustawianie czasu
- H Soczewki

Narożny uchwyt ścienny (**rys. 3.4**)

4. Instalacja

- Wyłączyć zasilanie (**rys. 4.1**).
- Wybrać odpowiednie miejsce montażu z uwzględnieniem montażu sufitowego i ściennego (**rys. 4.2**).

Miejsce montażu powinno być oddalone o co najmniej 50 cm od następnej lampy oświetleniowej, ponieważ promieniowanie cieplne może powodować błędne działanie systemu. Aby uzyskać optymalne wykrywanie, czujnik musi być zainstalowany stycznie do kierunku ruchu. Do montażu na narożnikach służy narożny uchwyt ścienny znajdujący się w zestawie.

Przewód zasilający jest kablem 3-żyłowym (maks. Ø przewodów 15–19 mm):

L = faza

N = przewód neutralny

PE = przewód ochronny

W razie uszkodzenia gumowej uszczelki, otwory do przeprowadzenia przewodów należy uszczelnić za pomocą uszczelki dwuprzęponowej M16 lub M20. W obudowie jest zaznaczony otwór na skropliny. W przypadku montażu na ścianie można go przebić. Przy późniejszych zmianach sposobu prowadzenia przewodów należy wymienić wspornik ścienny.

Przykłady podłączenia

Lampa bez przewodu neutralnego (rys. 4.3)

Lampa z przewodem neutralnym (rys. 4.4)

Podłączenie przez przełącznik szeregowy dla trybu ręcznego i automatycznego (rys. 4.5)

Podłączenie przez przełącznik schodowy dla stałego oświetlenia i trybu automatycznego (rys. 4.6)

Położenie I: tryb automatyczny

Pozycja II: ręczne włączanie stałego świecenia

Uwaga: wyłączenie urządzenia nie jest możliwe, można tylko przełączać między pozycją I a pozycją II.

- Odbiorniki, oświetlenie maks. 2500 W, → "13. Dane techniczne"
- zaciski przyłączeniowe czujnika
- wyłącznik wewnątrz budynku
- wyłącznik wewnątrz budynku, tryb ręczny/automatyczny
- wyłącznik schodowy wewnątrz budynku, tryb automatyczny, stałe oświetlenie

Podłączanie równoległe kilku czujników (bez rys.)

Należy przestrzegać, aby nie przekroczyć maksymalnej mocy przyłączeniowej czujnika. Ponadto należy podłączyć wszystkie urządzenia do jednej fazy.

Moduł bezpotencjałowy do stosowania opcjonalnie (rys. 4.7).

5. Montaż

- Sprawdzić wszystkie elementy pod kątem uszkodzenia.
- W przypadku uszkodzeń nie uruchamiać produktu.
- Wybrać odpowiednie miejsce montażu z uwzględnieniem montażu sufitowego wzgl. ściennego.

Czynności montażowe

- Odkręcić śrubę zabezpieczającą (rys. 5.1).
- Zdjąć uchwyt ścienny z obudowy soczewki (rys. 5.1).
- Wywiercić otwór do odprowadzania skroplin w zależności od położenia montażowego (rys. 5.2).
- Zaznaczyć otwory do wywiercenia (rys. 5.3).

Przewód podtynkowy (rys. 5.4).

- Wywiercić otwory i włożyć kołki.
- Zwrócić uwagę na prawidłowe podłączenie kabli przyłączeniowych.

Przewód natynkowy (rys. 5.5).

- Wywiercić otwory i włożyć kołki.
- Zwrócić uwagę na prawidłowe podłączenie kabli przyłączeniowych.
- W przypadku natynkowego przewodu zasilającego nawiercić przepust kabla na obudowie czujnika i wygładzić pilnikiem (rys. 5.6).
- Połączyć złącze wtykowe czujnika (rys. 5.7).
- Nasadzić obudowę soczewki na uchwyt ścienny (rys. 5.8).
- Zwrócić uwagę na położenie kabla (rys. 5.9).
- Nalozycić śrubę zabezpieczającą (rys. 5.10).
- Włączyć zasilanie (rys. 5.11).
- Skonfigurować ustawienia, → "6. / 7. Funkcje".

Uruchomienie eNet (tylko wersja eNet)

W celu zintegrowania sensIQ eNet z eNetSystem dostępnych jest kilka sposobów postępowania i możliwości.

Można wykorzystać kanał czujnika sensIQ eNet do przełączania elementu wykonawczego eNet. Poza tym można przełączać przełącznik (kanał elementu wykonawczego) sensIQ eNet za pomocą nadajnika/czujnika eNet.

Sposób postępowania w przypadku przyzucania do serwera

Server eNet rozpoznaje sensIQ eNet w ciągu jednej minuty od podłączenia zasilania lub w przypadku przełączenia kanału czujnika za pomocą pilota RC9 do trybu przyzucania, → "7. Funkcje pilota zdalnego sterowania RC9". W takim połączeniu z innymi uczestnikami systemu eNet jest ustawiane i programowane za pomocą serwera eNet.

Tworzenie połączeń za pomocą konfiguracji Push-Button

Zgodnie ze standardem eNet- sensIQ eNet można połączyć także bezpośrednio z jednym lub kilkoma uczestnikami eNet.

SensIQ daje dwie możliwości podłączenia, kanału czujnika z elementem wykonawczym eNet lub przełącznika (organ wykonawczy) z czujnikiem/nadajnikiem eNet.

Tworzenie tego rodzaju połączeń odbywa się za pomocą pilota RC9, → "7. Funkcje pilota zdalnego sterowania RC9".

Resetowanie do ustawień fabrycznych

W wyniku zresetowania obu kanałów odbywa się także resetowanie do ustawień fabrycznych.

6. Funkcje w urządzeniu

Po podłączeniu do sieci czujnik przechodzi najpierw przez fazę pomiarową, która trwa 40-50 s (dioda LED miga z częstotliwością co sekundę).

Ustawienie fabryczne:

Ustawianie stopnia jasności: 2000 luksów

Ustawianie czasu załączenia: 10 s

Ustawianie zasięgu czujnika = maks.

Ustawianie stopnia jasności (rys. 6.1/E)

Żądany próg załączania można regulować w zakresie ok. 2–2000 luksów.

Ustawienie czasu (rys. 6.1/F)

Wymagany czas świecenia podłączonego odbiornika można ustawić płynnie w zakresie od ok. 5 s do maks. 15 min.

Tryb impulsowy:

Po ustawieniu regulatora w położeniu "JL" urządzenie działa w trybie impulsowym, tzn. wyjście jest włączone na czas ok. 2 s (np. w przypadku automatycznego sterowania oświetleniem klatki schodowej). Następnie przez ok. 8 s czujnik nie reaguje na ruch.

Ustawianie zasięgu czujnika (rys. 6.2)

Zasięg czujnika można ustawiać płynnie (2-20 m), niezależnie od siebie w 3 kierunkach za pomocą 3 pokręteł. Za pomocą pokrętła regulacyjnego można ustawić maksymalny zasięg wykrywania.

Wykres wykrywania (rys. 6.3)

Ustawienie pokrętła \ Wysokość montażu	Standard			
	1,8 m	2,5 m	3 m	5 m
2	2 m	2 m	3 m	4 m
4	4 m	4 m	7 m	12 m
8	8 m	7 m	12 m	>20 m
12	13 m	12 m	>20 m	>20 m
16	19 m	16 m	>20 m	–
maks.	>20 m	>20 m	–	–

Folie osłaniające: 1-5 (rys. 6.4)

Jeżeli niezależne ustawienie 3 czujników nie wystarczy, można dodatkowo zastosować folie osłaniające 1, 2, 3 umożliwiające dodatkowe ograniczenie obszaru wykrywania. Folie osłaniające 1 + 2 pod czujnikiem znacznie ograniczają wykrywanie małych zwierząt.

Oczywiście powoduje to także dezaktywowanie wykrywania przez te soczewki, zwłaszcza zabezpieczenia przed podpełzaniem.

Wskazówka: W przypadku wykorzystania folii osłaniającej 2 nie można zagwarantować prawidłowego działania pilota zdalnego sterowania.

Porada: Naniesić na soczewkę niewielką ilość wody ze środkiem do czyszczenia, a następnie założyć folię osłaniającą. Dzięki temu folia nie przyklei się od razu i można ją wygodnie wyrównać. Po wyschnięciu środka do czyszczenia folia przylgnie do powierzchni.

Funkcja stałego świecenia (rys. 6.5)

Jeśli w przewodzie zasilającym zainstalowany jest wyłącznik sieciowy, to oprócz zwykłego włączania i wyłączania oświetlenia można ustawić następujące funkcje:

Tryb pracy czujnika:

Włączanie światła (gdy lampa jest wyłączona):

1 × wyłączyć i włączyć wyłącznik. Lampa będzie świecić w zaprogramowanym czasie.

Wyłączanie światła (gdy lampa jest włączona):

1 × wyłączyć i włączyć wyłącznik. Lampa przechodzi na tryb pracy czujnika.

Tryb stałego świecenia

Włączanie stałego świecenia:

2 × wyłączyć i włączyć wyłącznik. Lampa ustawiona jest na 4 godziny na tryb stałego świecenia (dioda LED świeci się). Następnie przechodzi automatycznie na tryb pracy czujnika (dioda LED gaśnie).

Wyłączanie stałego świecenia:

1 × wyłączyć i włączyć wyłącznik. Lampa gaśnie lub przechodzi na tryb pracy czujnika.

Ważne: Kilkakrotne naciśnięcie przełącznika musi następować szybko po sobie (w zakresie 0,2–1 s).

7. Funkcje pilota zdalnego sterowania RC9 (rys. 7.1)

Zasada działania







Pilot zdalnego sterowania RC9 ułatwia montaż większych instalacji oświetleniowych, ponieważ przed montażem nie jest wymagane ustawianie każdej lampy/każdego czujnika. Za pomocą pilota zdalnego sterowania można obsługiwać dowolną liczbę lamp/czujników. Każde prawidłowe naciśnięcie przycisku jest potwierdzane na lampie/czujniku za pomocą diody LED.

Funkcje:

1 Ustawianie stopnia jasności

Wymagany próg czułości czujnika można ustawić po prostu przez wciśnięcie przycisku.

2 Tryb światła dziennego (niezależny od stopnia jasności)

-  **3** Tryb pracy nocnej (2 luksy)
-  **4** Ustawianie jasności przyciskiem pamięci/trybu wyuczenia.
Po pojawieniu się warunków świetlnych, przy których czujnik powinien w przyszłości zareagować na ruch, należy nacisnąć ten przycisk. Aktualna wartość zostanie zapisana w pamięci.
-  **5** **Ustawianie czasu**
Żądany czas świecenia lampy po ostatnim wykryciu ruchu można ustawić za pomocą przycisków na wartość 10 s, 1 min, 5 min, 15 min.
-  **6** Ustawianie czasu świecenia lampy zgodnie z indywidualnymi życzeniami. Każde naciśnięcie przycisku wydłuża aktualne ustawienie czasu o 1 minutę (maks. 15 min).
-  **7** Po wciśnięciu przycisku w trybie czujnika lampa zostaje włączona na 4 godziny (dioda LED świeci światłem ciągłym). Po wciśnięciu przycisku w trybie 4 h WL lampa zostaje wyłączona na 4 godziny (dioda LED świeci światłem ciągłym). Tryb 4 h zostanie zakończony poprzez upływanie czasu, naciśnięcie przycisku resetu lub w trybie 4 h WYŁ. poprzez naciśnięcie przycisku 4 h.
-  **8** **Tryb instalacyjny (tryb testowy)**
Tryb instalacyjny służy do sprawdzania działania oraz obszaru wykrywania. Niezależnie od jasności lampa włącza się na czas ok. 5 sekund, jeśli wykryty zostanie ruch. Ruch jest sygnalizowany za pomocą diody LED.
Tryb instalacyjny ma priorytet wyższy niż pozostałe ustawienia. Tryb instalacyjny wyłącza się automatycznie po upływie 10 minut.
Tryb instalacyjny wyłącza się od razu po naciśnięciu przycisku Reset.
Uwaga: tryb samouczenia oraz tryb instalacyjny nie mogą działać równocześnie.
-  **9** **Resetowanie**
Resetowanie wszystkich wartości do wartości ustawionych na lampie ręcznie lub do ustawień fabrycznych.

 **10** **Czujnik**
Tryb przyuczania kanału czujnika (tylko produkty eNet)
Nacisnąć i przytrzymać przycisk przez ok. 5 s, aż dioda LED czujnika eNet będzie migać. Jeżeli kanał elementu wykonawczego innego urządzenia również znajduje się w trybie przyuczania, jeszcze raz krótko nacisnąć przycisk.

Usuwanie połączenia kanału czujnika
Nacisnąć przycisk przez ok. 20 s, aż dioda czujnika eNet zacznie szybko migać, następnie jeszcze raz nacisnąć krótko przycisk.

Tryb programowania/połączenie z serwerem eNet
Nacisnąć przycisk przez ok. 5 s, aż dioda LED czujnika eNet będzie migać.

 **11** **Element wykonawczy**
Tryb przyuczania kanału elementu wykonawczego (tylko produkty eNet)
Nacisnąć przycisk przez ok. 5 s, aż dioda LED kanału elementu wykonawczego eNet będzie migać.

Usuwanie połączenia kanału elementu wykonawczego
Nacisnąć przycisk przez ok. 20 s, aż dioda elementu wykonawczego eNet zacznie szybko migać, następnie jeszcze raz nacisnąć krótko przycisk.

8. Osprzęt

Moduł bezpotencjałowy MPF1: EAN 4007841609115
Smart Remote: EAN 4007841009151

9. Eksploatacja/konserwacja

Czujnik ruchu na podczerwień jest przeznaczony do automatycznego włączania światła. Urządzenie nie nadaje się do specjalnych instalacji antywłamaniowych, ponieważ nie jest wyposażone w przewidziane przepisami zabezpieczenie antysabotażowe. Czynniki atmosferyczne mogą wpływać na działanie czujnika ruchu. Silne porывы wiatru, śnieg, deszcz lub grad mogą powodować błędne zadziałanie czujnika, ponieważ nagle zmiany temperatury nie dają się odróżnić od źródeł ciepła. Zabrudzoną soczewkę czujnika można oczyścić wilgotną ściereczką (bez użycia środków czyszczących).

10. Deklaracja zgodności WE

STEINEL Vertrieb GmbH niniejszym oświadcza, że typ urządzenia radiowego SensIQ eNet jest zgodny z dyrektywą 2014/53/UE. Pełny tekst deklaracji zgodności UE jest dostępny pod następującym adresem internetowym: www.steinell.de

11. Utylizacja

Urządzenia elektryczne, akcesoria i opakowania należy oddać do recyklingu przyjaznego środowisku.



Nie wyrzucać urządzeń elektrycznych wraz z odpadami z gospodarstw domowych!

Tylko dla krajów UE:

Zgodnie z obowiązującymi dyrektywami europejskimi w sprawie zużytych urządzeń elektrycznych i elektronicznych oraz ich wdrażaniu do prawa krajowego nienadające się do użytkowania urządzenia elektryczne należy odbierać osobno i poddawać recyklingowi w sposób przyjazny środowisku.

12. Gwarancja producenta

Jako kupującemu w razie potrzeby przysługują Państwu w stosunku do sprzedającego prawa z tytułu rękojmi. O ile prawa te obowiązują w Państwa kraju, to nie ulegają one na podstawie naszej deklaracji gwarancji ani skróceniu ani ograniczeniu. Udzielamy Państwu 5-letniej gwarancji na nienaganną jakość i prawidłowe funkcjonowanie zakupionego przez Państwa profesjonalnego produktu techniki czujników firmy STEINEL. Gwarantujemy, że produkt ten jest wolny od wad materiałowych, produkcyjnych i konstrukcyjnych. Gwarantujemy prawidłowe funkcjonowanie wszystkich podzespołów elektronicznych, a także, że wszystkie zastosowane materiały i ich powierzchnie są wolne od wad.

Dochodzenie roszczeń

Gwarancja jest ważna jedynie kompletnie wypełniona z podpisem Sprzedawcy potwierdzającym warunki gwarancji. Gwarancja na sprzedany towar konsumpcyjny nie wyłącza, nie ogranicza ani nie zawiesza uprawnień kupującego wynikających z rękojmi/niezgodności towaru z umową na podstawie dowodu zakupu. Z tego powodu zalecamy staranne przechowywanie dowodu zakupu. Reklamowany towar w stanie kompletnym prosimy przesłać do

Gwaranta wraz z krótkim opisem usterki, oryginalną kartą gwarancyjną, paragonem lub rachunkiem zakupu (opatrzonym datą zakupu i pieczęcią sklepu).

5 L A T
GWARANCJI
PRODUCENTA

13. Dane techniczne

Wymiary (wys. × szer. × gł.)	144 × 113 × 172 mm	
Dodatkowa moc załączalna	Obciążenie żarówkami/lampami halogenowymi	2500 W
	Świetlówki EVG	1500 W
	Świetlówki bez kompensacji	1000 VA
	Świetlówki kompensowane szeregowo	1800 VA
	Świetlówki kompensowane równoległe	500 VA
	Nisko woltowe lampy halogenowe	2300 VA
	LED < 2 W	16 W
	2 W < LED < 8 W	64 W
	LED > 8 W	64 W
	Obciążenie pojemnościowe	176 µF
Zasilanie sieciowe	220-240 V AC 50/60 Hz	
Kąt wykrywania	300° z kątem rozwarcia 180° i zabezpieczeniem przed podpełzaniem oraz kontrolowaniem obszaru z tyłu. Możliwość segmentowego ograniczenia obszaru wykrywania	
Zasięg	możliwość niezależnej regulacji pokrętkiem w 3 kierunkach, (maks. 2-20 m, ze stabilizacją temperaturową)	
Technika sensorowa	4 czujniki, 6 poziomów wykrywania do dalekiego zasięgu i 5 do zabezpieczenia przed podpełzaniem, 1360 stref wykrywania	
Ustawianie czasu	5 s - 15 min., tryb impulsowy (ok. 2 s)	
Ustawianie czułości zmierzchovej	2–2000 luksów	
Światło stałe	przełączalne (4 h)	
Światło stałe wyl.	przełączalne (4 h) / (tylko za pomocą pilota)	
Stopień ochrony	IP54 przez technologię 2K	
Zakres temperatury	-20 °C do + 50 °C	
Tylko wersja eNet		
Częstotliwość sygnału radiowego	868,3 MHz	
Moc nadawcza	maks. 20 mW	
Zasięg w polu swobodnym	maks. 100 m	

14. Usterki

Usterka	Przyczyna	Usuwanie
brak napięcia zasilającego czujnik	<ul style="list-style-type: none"> ■ przepalony bezpiecznik, niewłaściwy wyłącznik sieciowy, przerwany przewód ■ zwarcie 	<ul style="list-style-type: none"> ■ założyć nowy bezpiecznik, włączyć wyłącznik sieciowy, sprawdzić przewód próbnikiem napięcia ■ sprawdzić przyłącza
czujnik nie włącza się	<ul style="list-style-type: none"> ■ przy dziennym trybie pracy ustawiono próg czułości zmierzchovej dla nocnego trybu pracy ■ uszkodzona żarówka ■ wyłączony wyłącznik sieciowy ■ uszkodzony bezpiecznik ■ niedokładnie ustawiony obszar wykrywania czujnika 	<ul style="list-style-type: none"> ■ ustawić na nowo ■ wymienić żarówkę ■ włączyć ■ założyć nowy bezpiecznik, ewentualnie sprawdzić przyłącza ■ wyregulować ponownie
czujnik nie wyłącza się	<ul style="list-style-type: none"> ■ w obszarze wykrywania czujnika ciągle się coś porusza ■ podłączona lampa znajduje się w obszarze wykrywania czujnika i włącza się stale na skutek zmiany temperatury ■ podłączona lampa jest włączona w trybie stałego świecenia (świeci dioda świecąca) 	<ul style="list-style-type: none"> ■ skontrolować obszar wykrywania czujnika i ewentualnie ustawić na nowo ■ zmienić obszar wykrywania czujnika lub zasłonić przesłonami ■ wyłączyć tryb stałego świecenia
czujnik stale włącza się i wyłącza	<ul style="list-style-type: none"> ■ podłączona lampa znajduje się w obszarze wykrywania czujnika ■ w obszarze wykrywania poruszają się zwierzęta 	<ul style="list-style-type: none"> ■ zmienić obszar wykrywania czujnika lub zasłonić przesłonami, zwiększyć odstęp od czujnika ■ zmienić obszar wykrywania czujnika lub zasłonić przesłonami
czujnik włącza się w niepożądanym momencie	<ul style="list-style-type: none"> ■ wiatr porusza gałęziami i krzewami w obszarze wykrywania czujnika ■ czujnik rejestruje ruch pojazdów na ulicy ■ na soczewkę padają promienie słoneczne ■ gwałtowne zmiany temperatury na skutek czynników atmosferycznych (wiatr, deszcz, śnieg) lub nadmuch z wentylatorów, otwartych okien 	<ul style="list-style-type: none"> ■ zmienić obszar wykrywania ■ zmienić obszar wykrywania ■ zamontować czujnik w osłoniętym miejscu lub zmienić obszar wykrywania ■ zmienić obszar wykrywania, zmienić miejsce montażu
zmiana zasięgu wykrywania czujnika	<ul style="list-style-type: none"> ■ inne temperatury otoczenia 	<ul style="list-style-type: none"> ■ dopasować zasięg czujnika za pomocą regulatora (rys. 6.2), w razie potrzeby zastosować folie osłaniające (rys. 6.4)

1. Despre acest document

Vă rugăm să citiți cu atenție documentul și să-l păstrați!

- Protejat prin Legea drepturilor de autor. Reproducerea, inclusiv în extras, este permisă numai cu aprobarea noastră.
- Ne rezervăm dreptul de a face modificări care servesc progresului tehnic.

Explicația simbolurilor



Atenție, pericole!



Trimitere la texte din document.

2. Instrucțiuni generale de securitate



Înainte de efectuarea oricăror lucrări la aparat, întrerupeți alimentarea cu energie electrică!

- La montare, cablul electric care urmează să fie conectat nu trebuie să fie sub tensiune. Oprii așadar curentul și verificați cu un testor de tensiune, să nu mai existe curent pe cablu.
- Instalarea senzorului presupune și o intervenție la rețeaua electrică. Prin urmare, aceasta trebuie efectuată corect, conform instrucțiunilor de instalare și condițiilor de conectare uzuale în țara respectivă. (DE: VDE 0100, AT: ÖVE/ÖNORM E 8001-1, CH: SEV 1000)
- Folosiți numai piese de schimb originale.
- Reparațiile se vor executa numai în ateliere specializate.

3. sensIQ / sensIQ eNet

sensIQ și sensIQ eNet, numiți în cele ce urmează "senzori" sunt senzori de mișcare pentru zona exterioară, adecvați montajului pe plafon și perete. Aparatul este echipat cu senzori piroelectrici care detectează radiațiile termice invizibile ale corpurilor în mișcare (oameni, animale, etc.). Radiațiile termice înregistrate sunt convertite de un sistem electronic, care activează un consumator conectat (de ex. o lampă). Obstacolele, cum ar fi zidurile sau geamurile, se opun detectării radiațiilor termice, nefăcând deci posibilă comutarea lămpii. Toate setările de funcții se pot realiza opțional cu telecomanda RC9 sau Smart Remote, → "8. Accesorii".

Indicație: Varianta eNet este adecvată pentru integrarea într-o rețea eNet wireless.

Volumul livrării (fig. 3.1)

Dimensiunile produsului (fig. 3.2)

Elementele aparatului (fig. 3.3)

- A Suport de perete
- B Carcasa senzorului
- C Carcasa lentilei
- D Reglarea luminozității
- E Reglarea razei de acțiune
- F Port modul liber de potențial (opțional)
- G Temporizare
- H Lentile

Suport de perete pentru colț (fig. 3.4)

4. Instalarea

- Oprii alimentarea cu curent (fig. 4.1).
- Alegeți un loc adecvat pentru montare, în funcție de cum montarea se face pe plafon sau pe perete (fig. 4.2).

Locul de montaj trebuie să se afle la o distanță de cel puțin 50 cm de o altă lampă, întrucât radiația termică a acesteia poate produce declanșarea sistemului. Pentru a obține o detecție optimă, senzorul trebuie montat tangențial față de direcția de mers. Pentru montarea în colțurile exterioare, în setul de livrare este inclus un suport de perete pentru colț.

Circuitul de alimentare este format dintr-un cablu cu 3 fire (diam. max. al cablurilor 15 – 19 mm):

L = fază

N = conductor neutru

PE = conductor de protecție

Dacă se deteriorează garniturile de cauciuc, orificiile pentru trecerea cablului trebuie etanșate cu un bușon cu membrană dublă M16, resp. M20. Pe carcasa este indicat un orificiu pentru evacuarea apei de condens. În cazul montării pe perete, acesta poate fi deschis. Dacă ulterior se schimbă parcursul cablului, trebuie înlocuit suportul de perete.

Exemple de conectare

Lampă fără conductorul neutru disponibil (fig. 4.3)

Lampă cu conductorul neutru disponibil (fig. 4.4)

Conexiune prin întrerupător în serie pentru regim manual și automat (fig. 4.5)

Conexiune printr-un comutator pentru aprindere permanentă și pentru regim automat (fig. 4.6)

Poziția I: regim automat

Poziția II: regim manual aprindere permanentă

Atenție: Nu este posibilă o decuplare a instalației, ci numai un regim la alegere între poziția I și poziția II.

a) Consumatori, iluminare max. 2500 W,
→ "13. Date tehnice"

b) Borne de conexiune ale senzorului

c) Întrerupător intern al casei

d) Întrerupător în serie intern al casei, manual, regim automat

e) Întrerupător intern al casei, regim automat, aprindere permanentă

Comutarea în paralel a mai multor senzori

(v. fig.)

În acest context trebuie avut în vedere să nu se depășească puterea conectată a unui senzor. În plus, toate aparatele trebuie să fie conectate la aceeași fază.

Modul liber de potențial utilizabil opțional (fig. 4.7).

5. Montaj

- Verificați toate componentele pentru a constata dacă prezintă deteriorări.
- Nu puneți în funcțiune produsul dacă prezintă deteriorări.
- Alegeți un loc adecvat pentru montare, în funcție de cum montarea se face pe plafon sau pe perete.

Etapele montării

- Desfaceți șurubul de siguranță (fig. 5.1).
- Desprindeți suportul de perete de carcasa lentilei (fig. 5.1).
- Faceți o gaură pentru apa de condens, în funcție de direcția montajului (fig. 5.2).
- Marcați locul unde vor fi găurile (fig. 5.3).

Cablul sub tencuială (fig. 5.4).

- Faceți găurile și introduceți diblurile.
- Atenție la conectarea corectă a cablurilor de conexiune.

Cablul pe tencuială (fig. 5.5).

- Faceți găurile și introduceți diblurile.
- Atenție la conectarea corectă.
- În cazul instalării cablului pe tencuială, realizați orificiul pentru trecerea cablului la carcasa senzorului și neteziți orificiul prin pilire (fig. 5.6).
- Conectați conectorul cu fișă al senzorului (fig. 5.7).

- Introduceți carcasa lentilei pe suportul de perete (fig. 5.8).
- Atenție la poziția cablurilor de conexiune (fig. 5.9).
- Introduceți șurubul de siguranță (fig. 5.10).
- Porniți alimentarea cu curent (fig. 5.11).
- Realizați reglajele, → "6. / 7. Funcții".

Punerea în funcțiune eNet (numai varianta eNet)

Pentru integrarea senzorului sensIQ eNet într-un sistem eNet sunt disponibile diverse metode și posibilități.

Canalul de senzor al sensIQ eNet poate fi utilizat pentru a comuta un actuator eNet.

În plus releul (canalul de actuator) al sensIQ eNet poate fi comutat printr-un emițător/senzor eNet.

Cum se procedează pentru programarea pe server

Serverul eNet detectează sensIQ eNet în decurs de un minut după aplicarea tensiunii de alimentare sau atunci când canalul senzorului a fost comutat cu telecomanda RC9 în modul "învățare", → "7. Funcții telecomandă RC9". În acest caz conexiunea cu alți participanți din sistemul eNet se va realiza și programa prin intermediul serverului eNet.

Realizarea conexiunii prin configurația Push-Button

Conform standardului eNet sensIQ eNet poate fi conectat și direct cu unul sau mai mulți participanți eNet. sensIQ oferă ambele posibilități: conectarea canalului senzorului cu un actuator eNet sau conectarea releului (actuatorului) cu un senzor/emitaor eNet. Realizarea a astfel de conexiuni se face cu ajutorul telecomenzii RC9, → "7. Funcții telecomandă RC9".

Revenirea la reglajele din fabrică

Prin resetarea ambelor canale are loc o revenire la reglajele din fabrică.

6. Funcțiile aparatului

După conectarea la rețea senzorul execută mai întâi o fază de măsurare timp de 40-50 s (LED-ul luminează intermitent, o dată pe secundă).

Setare din fabrică:

Reglarea luminozității: 2000 lucși

Reglarea temporizării: 10 s

Reglarea razei de acțiune = max.

Reglarea luminozității (fig. 6.1/E)

Pragul dorit de comutare poate fi reglat de la circa 2 la 2000 lucși.

Temporizare (fig. 6.1/F)

Durata de iluminare dorită a consumatorului conectat poate fi reglată continuu de la circa 5 s la maxim 15 min.

Mod de lucru în impulsuri:

Dacă plasați butonul pe "JL", aparatul trece în modul de lucru în impulsuri, adică ieșirea este alimentată timp de cca. 2 s (de exemplu pentru un automat de scară). După aceasta, timp de 8 s senzorul nu mai reacționează la mișcare.

Reglarea razei de acțiune (fig. 6.2)

Raza de acțiune poate fi reglată cu ajutorul a 3 butoane în mod continuu între 2 și 20 m pe trei axe, în mod independent una de alta. Cu ajutorul butoanelor se setează raza de detecție maximă. Diagramă detecție (fig. 6.3)

Reglare buton	Înălțime de montaj			
	1,8 m	Standard 2,5 m	3 m	5 m
2	2 m	2 m	3 m	4 m
4	4 m	4 m	7 m	12 m
8	8 m	7 m	12 m	>20 m
12	13 m	12 m	>20 m	>20 m
16	19 m	16 m	>20 m	-
max.	>20 m	>20 m	-	-

Folii de mascare 1-5 (fig. 6.4)

Dacă setarea independentă a celor 3 senzori nu este suficientă, suplimentar se pot utiliza foliile de mascare 1, 2, 3 pentru continuarea limitării domeniului de detecție. Foliile de mascare 1 + 2 de sub senzor reduc considerabil posibilitatea de identificare a animalelor de dimensiune mică. Ca urmare, detecția prin aceste lentile nu mai are loc, mai ales protecția împotriva trecerii pe sub senzor.

Notă: Dacă se utilizează folia de mascare 2, funcționarea telecomenzii nu mai este garantată.

Pont: Mai întâi dați cu puțină apă cu detergent pe lentilă și apoi aplicați folia de mascare. În acest fel folia nu se lipește imediat, ceea ce vă lasă timp să faceți comod reglajul de finețe. După uscarea detergentului, folia ține.

Iluminat continuu (fig. 6.5)

Dacă se montează în circuit și un întrerupător de la rețea, pe lângă funcțiile simple de conectare și deconectare mai sunt disponibile și următoarele funcții:

Regim de funcționare cu senzor:

Aprinderea luminii (când lampa este STINSĂ): Întrerupător 1 × STINGERE și APRINDERE. Lumina rămâne aprinsă pe perioadă de timp predefinită. Stingerea luminii (când lampa este APRINSĂ): Întrerupător 1 × STINGERE și APRINDERE. Lampa trece în regimul de funcționare cu senzor.

Regim de funcționare cu lumină continuă

Aprinderea luminii continue:

Apăsăți pe întrerupător de 2 × STINGERE și APRINDERE. Lampa rămâne aprinsă continuu timp de 4 ore (LED-ul de stare APRINS). Ulterior revine automat la regimul de funcționare cu senzor (LED-ul de stare STINS).

Stingerea luminii continue:

Întrerupător 1 × STINGERE și APRINDERE. Lampa se stinge, respectiv trece în regimul de funcționare cu senzor.

Important:





Acțiunea repetată a întrerupătorului trebuie făcută la intervale scurte (în domeniul 0,2-1 s).

7. Funcții telecomandă RC9 (fig. 7.1)

Principiul de funcționare

Telecomanda RC9 facilitează instalarea unor sisteme de iluminat de dimensiuni mai mari, deoarece înainte de instalare nu mai trebuie reglată fiecare lampă/nu mai trebuie reglat fiecare senzor în parte. Cu telecomanda pot fi comandate oricâte lămpi/oricâți senzori se dorește. Fiecare apăsare validă de tastă este confirmată la nivelul lămpii/senzorului prin intermediul unui LED de stare, în mod specific produsului.

Funcții:

-  **1 Reglarea luminozității**
Pragul dorit de comutare poate fi reglat printr-o simplă apăsare de tastă.
-  **2 Funcționare în regim de lumină naturală (independent de luminozitate)**
-  **3 Regim de noapte (2 lucși)**
-  **4 Reglarea luminozității cu ajutorul tastei de memorare/modului de învățare.**
Când se ajunge la condițiile de lumină la care se dorește ca în viitor senzorul să reacționeze la mișcare, trebuie apăsată această tastă. Se memorează valoarea actuală.
-  **5 Temporizare**
Durata de iluminare dorită, după ultima detecție de mișcare, poate fi reglată prin apăsare de tastă pe 10 s, 1 min, 5 min, 15 min.

 **6** Reglarea duratei de iluminare pe un interval de timp special stabilit. Fiecare apăsare a tastei mărește intervalul de timp actual cu câte 1 minut (max. 15 min).

 **7** La apăsarea tastei în regim cu senzor, lampa se aprinde pentru 4 ore (LED-ul de stare este aprins continuu). La apăsarea tastei în regim APRINDERE 4 h, lampa se stinge pentru 4 ore (LED-ul de stare este aprins continuu). Din regimul 4 h se iese la expirarea timpului, cu tasta Reset sau, dacă sunteți în regimul STINGERE 4 ore, prin acționarea tastei 4 h.

3 Mod de instalare (mod de testare)

Modul de instalare servește la verificarea funcționării, precum și a domeniului de detecție. Indiferent de luminozitate, lampa se aprinde pentru 5 secunde de câte ori detectează mișcare. Mișcarea este semnalizată prin LED-ul de stare. Modul de instalare are prioritate față de toate celelalte reglări. După 10 min. modul de instalare este părăsit automat.

După o apăsare a tastei Reset, modul de instalare este părăsit imediat.

Atenție: Modulul de învățare și de instalare nu pot fi utilizate simultan.

 **9 Resetare**
Resetarea corpului de iluminat la setările reglate manual, respectiv la cele din fabrică.

 **10 Senzor**
Mod de învățare canal senzor (numai produse eNet)
Apăsăți tasta circa 5 s, până când LED-ul senzorului eNet începe să clipească. Când canalul de actuator al celui alt aparat se află de asemenea în modul de învățare, mai apăsați o dată scurt tasta.

Ștergerea conexiunii cu canalul senzorului
Apăsăți tasta circa 20 s până când LED-ul senzorului eNet începe să clipească repede, după care mai apăsați o dată scurt tasta.

Mod de programare/conectare cu serverul eNet

Apăsăți tasta pentru circa 5 s, până când LED-ul senzorului eNet începe să clipească.

 **11 Actuator**
Mod de învățare canal actuator (numai produse eNet)

Apăsăți tasta circa 5 s, până când LED-ul canalului de actuator eNet începe să clipească.

Ștergerea conexiunii cu canalul actuatorului
Apăsăți tasta circa 20 s până când LED-ul canalului de actuator eNet începe să clipească repede, după care mai apăsați o dată scurt tasta.

8. Accesorii

Modul liber de potențial MPF 1:

EAN 4007841609115

Smart Remote:

EAN 4007841009151

9. Utilizare/Îngrijire

Senzorul infraroșu este adecvat pentru aprinderea și stingerea automată a luminii. Aparatul nu este recomandat pentru instalațiile de alarmă speciale, deoarece nu este echipat cu sistemul prevăzut în acest sens de siguranță împotriva sabotajului. Influențele meteorologice pot afecta funcționarea senzorului de mișcare. În cazul unor puternice rafale de vânt sau în caz de ninsoare, ploaie sau grindină pot avea loc declanșări eronate, deoarece modificările bruște de temperatură nu pot fi sesizate distinct în raport cu radiația termică. Dacă se murdărește, lentila de detecție poate fi curățată cu ajutorul unei cârpe umede (fără detergent).

10. Declarație de conformitate CE

Prin prezenta, STEINEL Vertrieb GmbH declară că tipul de echipamente radio SensIQ eNet este în conformitate cu Directiva 2014/53/UE. Textul integral al declarației UE de conformitate este disponibil la următoarea adresă internet: www.steinel.de

11. Eliminare ca deșeu

Aparatele electrice, accesoriile și ambalajele trebuie să facă obiectul unei reciclări ecologice.



Nu aruncați aparatele electrice la gunoiul menajer!

Numai pentru țările UE:

În conformitate cu directiva europeană privind eliminarea deșeurilor electrice și electronice în vigoare și transpunerii ei în legislația națională, aparatele electrice care nu mai pot fi utilizate trebuie să fie colectate separat și să facă obiectul unei reciclări ecologice.

12. Garanția de producător

În calitate de cumpărător vă bucurați după caz de toate drepturile prevăzute prin lege privind garanția și reclamarea defectelor împotriva vânzătorului. În măsura în care aceste drepturi există în țara dumneavoastră, declarația noastră de garanție nici nu le restrânge și nici nu le reduce durata de valabilitate. Vă acordăm 5 ani de garanție pentru funcționarea ireproșabilă și corespunzătoare a produsului dumneavoastră cu senzor din gama STEINEL Professional. Garantăm că acest produs nu prezintă niciun fel de erori de material, de producție și de proiectare. Garantăm funcționalitatea tuturor componentelor electronice și a cablurilor, precum și caracterul ireproșabil al tuturor materialelor utilizate și al suprafețelor acestora.

Solicitarea garanției

Dacă aveți o reclamație referitoare la produsul dvs., vă rugăm să îl trimiteți întreg și cu taxele de expediere plătite, împreună cu chitanța originală care trebuie să conțină data cumpărării și denumirea produsului, distribuitorului dvs. sau direct nouă, la adresa **STEINEL Distribution SRL; 505400 Rasnov, jud. Brasov; Str. Campului, nr.1; FSR Hala Scularie Birourile 4-7**. Din acest motiv vă recomandăm să păstrați cu grijă chitanța până la expirarea termenului de garanție. STEINEL nu suportă costurile de transport și nu își asumă riscurile asociate transportului pentru returnarea produselor.

Informații privind solicitarea unei prestații în garanție găsiți pe pagina noastră web <http://steinelshop.ro/termeni-si-conditii#answer10>

Dacă doriți să solicitați o prestație în garanție sau aveți o întrebare despre produsul dvs., ne puteți contacta la **+40(0)268 - 530000**.



13. Date tehnice

Dimensiuni (înălțime × lățime × adâncime)	144 × 113 × 172 mm	
Puteri de comutare suplimentare	Sarcină bec/lampă cu halogen	2500 W
	Lămpi cu tub fluorescent, balast electronic	1500 W
	Lămpi cu tub fluorescent, necompensate	1000 VA
	Lămpi cu tub fluorescent, compensate în șir	1800 VA
	Lămpi fluorescente compensate paralele	500 VA
	Lămpi cu halogen, cu voltaj mic	2300 W
	LED < 2 W	16 W
	2 W < LED < 8 W	64 W
	LED > 8 W	64 W
Sarcină capacitivă	176 μF	
Conexiune la rețeaua electrică	220-240 V AC 50/60 Hz	
Unghi de detecție	300° cu unghi de deschidere de 180° precum și protecție împotriva trecerii pe sub senzor și supravegherea zonei din spate. Este posibilă dezactivarea detecției în anumite segmente	
Raza de acțiune	reglabilă cu butoane pe 3 direcții independente una de alta, (2-20 m, stabilizată la temperatură)	
Senzori	4 senzori, 6 planuri de detecție pentru domeniul îndepărtat și 5 pentru protecție la pătrundere pe dedesubt, 1360 zone de comutare	
Temporizare	5 s - 15 min, mod impuls (cca. 2 s)	
Setarea luminozității de comutare	2-2000 lușți	
Aprindere permanentă	comutabilă (4 h)	
STINGERE permanentă	comutabilă (4 h) / (numai prin telecomandă)	
Grad de protecție	IP54 prin tehnologia 2K	
Domeniu de temperatură	-20 °C până la + 50 °C	
Numai la varianta eNet		
Frecvență radio	868,3 MHz	
Putere de emisie	max. 20 mW	
Raza de acțiune în câmp liber	max. 100 m	

14. Defecțiuni în funcționare

Defecțiune	Cauză	Remediu
Senzor fără tensiune	<ul style="list-style-type: none"> ■ Siguranță defectă, aparat neco-nectat, cablu întrerupt ■ Scurtcircuit 	<ul style="list-style-type: none"> ■ Siguranță nouă, cuplați întreprătorul de rețea, verificați cablul cu ajutorul unui creion de tensiune ■ Verificați legăturile
Senzorul nu se aprinde	<ul style="list-style-type: none"> ■ În regim de lumină naturală, reglajul luminozității de comutare este poziționat pe regim de noapte ■ Becul defect ■ Întrerupător decuplat ■ Siguranță defectă ■ Domeniul de detecție nu este reglat corespunzător 	<ul style="list-style-type: none"> ■ Reglați din nou ■ Schimbați becul ■ Pomiți ■ Siguranță nouă, eventual verificați legătura ■ Reglați din nou
Senzorul nu se stinge	<ul style="list-style-type: none"> ■ Mișcare permanentă în domeniul de detecție ■ Lampa comutată se află în zona de detecție și comută din nou din cauza modificării temperaturii ■ Lampa comutată se află în regimul Aprindere permanentă (LED-ul aprins) 	<ul style="list-style-type: none"> ■ Controlați domeniul și eventual refaceți reglajele, resp. utilizați diafragme de obturare ■ Schimbați domeniul, resp. utilizați diafragme de obturare ■ Dezactivați regimul de aprindere permanentă
Senzorul comută permanent PORNIT/OPRIT	<ul style="list-style-type: none"> ■ Lampa comutată se află în domeniul de detecție ■ Animale se mișcă în interiorul domeniului de detecție 	<ul style="list-style-type: none"> ■ Schimbați domeniul, resp. utilizați diafragme de mascare, măriți distanța ■ Modificați domeniul, respectiv utilizați diafragme de obturare
Senzorul se aprinde necontrolat	<ul style="list-style-type: none"> ■ Vântul mișcă pomii și tufișurile în zona de detecție ■ Detectare de autovehicule pe stradă ■ Lumina solară cade pe lentilă ■ Modificare bruscă de temperatură din cauza condițiilor meteo (vânt, ploaie, zăpadă) sau a aerului evacuat din ventilatoare, ferestre deschise 	<ul style="list-style-type: none"> ■ Reconfigurați domeniul ■ Reconfigurați domeniul ■ Aplicați senzorul într-un loc ferit sau reconfigurați domeniul ■ Modificați domeniul de detecție, schimbați locul de montaj
Modificarea razei de acțiune a senzorului	<ul style="list-style-type: none"> ■ Alte temperaturi ambientale 	<ul style="list-style-type: none"> ■ Ajustați raza de acțiune cu butonul de reglare a razei de acțiune (fig. 6.2), eventual utilizați foliile de mascare (fig. 6.4)

SI

1. O tem dokumentu

Natančno preberite in shranite!

- Zaščiteno z avtorskimi pravicami. Ponatis v celoti ali po delih je dovoljen le z našim soglasjem.
- Spremembe zaradi tehničnega napredka so pridržane.

Razlaga simbolov



Opozorilo pred nevarnostmi!



Napotek na mesta besedila v dokumentu.

2. Splošna varnostna navodila



Pred izvajanjem dela na napravi prekinite dovod električne napetosti!

- Ob montaži mora biti električni vodnik, ki ga boste priključili na aparat, brez napetosti. Zato najprej odklopite tok in preverite s preizkuševalcem električne napetosti, če res ni več napetosti.
- Inštalacija senzorja je delo na omrežni napetosti. Zato mora biti strokovno izvedeno po veljavnih predpisih in pogojih. (DE: VDE 0100, AT: ÖVE/ÖNORM E 8001-1, CH: SEV 1000)
- Uporabljajte le originalne nadomestne dele.
- Popravila lahko izvajajo le v strokovnih delavnicah.

3. sensiQ / sensiQ eNet

sensiQ in sensiQ eNet, v nadaljevanju imenovana "senzorja", sta javljalnika gibanja, primeren za zunanost in za montažo na stro ali steno. Naprava je opremljena s Pyro-senzorji, ki zajemajo nevidno toplotno sevanje premikajočih se teles (ljudi, živali, itd.). Zaznano toplotno sevanje se pretvori. Priklonjen potrošnik (npr. luč) se vključi. Skozi ovire kot n.pr. zidove ali šipe se toplotno sevanje ne more zaznati, zato tudi ne bo sledila vključitev aparata. Vse nastavitve funkcij lahko izvajate tudi s pomočjo daljinskega krmiljenja RC9 ali Smart Remote, → "8. Dodatna oprema".

Napotek: Različica eNet je primerna za vključitev v radijsko omrežje eNet.

Obseg dobave (sl. 3.1)
Mere izdelka (sl. 3.2)

Elementi naprave (sl. 3.3)

- A Zidno držalo
- B Ohišje senzorja
- C Ohišje leče
- D Nastavitev svetlosti
- E Nastavitev dosega
- F Vtič brez potenciala modul (možnost)
- G Nastavitev časa
- H Leče

Stensko kotno držalo (sl. 3.4)

4. Namestitev

- Izklopite oskrbo z energijo (sl. 4.1).
- Izberite primeren kraj montaže in izberite montažo na strop ali steno (sl. 4.2).

Montažno mesto mora biti od druge luči oddaljeno najmanj 50 cm, ker lahko toplotno sevanje privede do aktivacije sistema. Da bi dosegli optimalno zaznavanje, mora biti senzor inštaliran pravokotno na smer gibanja. Za montažo na zunanje vogale je vključeno stensko kotno držalo.

Električna napeljava je sestavljena iz 3-žilnega kabla: (maks. Ø napeljav 15 – 19 mm):

L = faza

N = nevtralni vodnik

PE = zaščitni vodnik

Pri poškodbah tesnilnih gumic morajo biti dovodne odprtine za kabel zatesnjene z dvojnimi membranskimi nastavkom M16 oz. M20. Na ohišju je označena odprtina za odvajanje kondenza. Pri montaži na zid se lahko le-to odpre. Pri kasnejših spremembah napeljav morate stensko držalo f zamenjati.

Primeri priklopa

Luč brez nevtralnega vodnika (sl. 4.3)

Luč z nevtralnim vodnikom (sl. 4.4)

Priključek prek serijskega stikala za ročno in avtomatsko delovanje (sl. 4.5)

Priklon preko izmeničnega stikala za konstantno osvetlitev in avtomatsko delovanje (sl. 4.6)

Položaj I: Avtomatsko delovanje

Položaj II: Ročno delovanje trajna osvetlitev

Pozor: Izključitev naprave ni možna, možna je le izbira med položajem I in II.

- a) Porabnik, osvetlitev maks. 2500 W
- "13. Tehnični podatki"**
- b) Priklonpe zaponke senzorja
- c) Notranje hišno stikalo

- d) Serijsko notranje hišno stikalo, ročno, avtomatsko
- e) Notranje izmenično stikalo, avtomatsko, konstantna svetloba

Vzporedno vkapljanje več senzorjev (brez slike)

Treba je paziti, da največja priklonpa kapaciteta senzorja ni prekoračena. Prav tako morajo biti vse naprave priklopljene na isto fazo.

Brezpotencialni modul, uporaba po želji (s. 4.7)

5. Montaža

- Preverite vse sklope, ali so poškodovani.
- Poškodovanega izdelka ne uporabljajte.
- Izberite primeren kraj montaže in upoštevajte montažo na strop ali steno.

Navodila za montažo

- Odvijte varnostni vijak (sl. 5.1).
- Stensko držalo ločite od ohišja leče (sl. 5.1).
- Glede na usmerjenost montaže izvrтайте luknjo za kondenzat (sl. 5.2).
- Zarišite luknje za vrtanje (sl. 5.3).

Podometna napeljava (sl. 5.4).

- Izvrтайте luknje in vstavite vložke.
- Pazite na pravilno ožičenje priključnih kablov.

Nadometna napeljava (5.5).

- Izvrтайте luknje in vstavite vložke.
- Pazite na pravilno ožičenje.
- Pri nadometnih napeljavah odprite odprtine za kablovode na ohišju senzorja in jih pogladite s pilo (sl. 5.6).
- Priključite vtično povezavo senzorja (sl. 5.7)
- Ohišje leče natakните na stensko držalo (sl. 5.8).
- Pazite na pravilno lego priključnih kablov (sl. 5.9).
- Vstavite varnostni vijak (sl. 5.10).
- Vklonpite oskrbo z energijo (sl. 5.11).
- Izvedite nastavitve → "6. / 7. Funkcije".

Zagon eNet (le različica eNet)

Za vključitev senzorjev sensIQ eNet v sistem eNetSystem so na voljo različni postopki in možnosti.

Senzorski kanal omrežja sensIQ eNet lahko uporabite za vklop aktuatorja eNet.

Rele (kanal aktuatorja) omrežja sensIQ eNet je možno vklopiti z oddajnikom/ senzorjem eNet.

Postopek učenja strežnika

Strežnik eNet razpozna sensIQ eNet v eni minuti od vklopa napetosti ali če je bil kanal senzorja z daljinskim upravljalnikom RC9 preklopljen v način učenja, → "7. Funkcije daljinskega upravljalnika RC9". Povezava z drugimi udeleženci sistema eNet se v tem primeru naravna in programira prek strežnika Net.

Vzpostavite povezavo s konfiguracijo

Push-Button

V skladu s standardom eNet je možno sensIQ eNet povezati tudi neposredno z enim ali več udeleženci eNet.

sensIQ ponuja obema možnost povezave kanala senzorja z aktuatorjem eNet ali rele (aktuator) s senzorjem/oddajnikom eNet.

Povezave se nastavlja s pomočjo daljinskega upravljalnika RC9, → "7. Funkcije daljinskega upravljalnika RC9".

Ponastavitev na tovarniške nastavitve

S ponastavitvijo obeh kanalov se nastavitve ponastavijo na tovarniške.

6. Funkcije na napravi

Priključek na omrežje senzor najprej prestavi v fazo umerjanja za 40 do 50 sek (LED utripa v sekundnem taktu).

Tovarniška nastavitve:

Nastavitev svetlosti 2000 luksov

Nastavitev časa: 10 s

Nastavitev dosega = maks.

Nastavitev svetlosti (sl. 6.1/E)

Želeni zaznavni prag senzorja svetilke je možno nastavlјati med ca. 2 – 2000 luksov.

Nastavitev časa (sl. 6.1/F)

Želeni čas svetlenja priključenega porabnika lahko nastavite brezstopenjsko od pribl. 5 sekund do maks. 15 minut.

Impulzni način:

Če nastavitveni gumb nastavite na "JL", je naprava v impulznem načinu, t.j. izhod bo vklopljen za pribl. 2 sekundi (npr. za avtomat za osvetlitev stopnišča). Po tem senzor pribl. 8 sekund ne reagira na premikanje.

Nastavitev dosega (sl. 6.2)

Doseg lahko s 3 nastavitvenimi gumbi nastavite brezstopenjsko na 2-20 m na tri osi neodvisno od drugih. Z nastavitvenimi gumbi nastavite največji doseg zajemanja.

Diagram zaznavanja (sl. 6.3)

Nastavitev z vrtljivim gumbom	Višina montaže			
	1,8 m	2,5 m	3 m	5 m
2	2 m	2 m	3 m	4 m
4	4 m	4 m	7 m	12 m
8	8 m	7 m	12 m	>20 m
12	13 m	12 m	>20 m	>20 m
16	19 m	16 m	>20 m	–
maks.	>20 m	>20 m	–	–

Folije za zastiranje 1-5 (sl. 6.4)

Če neodvisna nastavitve 3 senzorjev ne zadošča, lahko za nadaljnjo omejevanje območja zaznavanja uporabite folije za zastiranje 1, 2, 3. Folije za zastiranje 1 + 2 pod senzorjem znatno zmanjšajo zaznavanje majhnih živali. Tako zaznavanje s temi lečami ni mogoče, še posebej pa ne zaznavanje gibanja pri tleh.

Napotek: Pri uporabi folije za zastiranje 2 funkcija daljinskega upravljanja ni zagotovljena.

Nasvet: Na lečo nanesite nekaj vode s primešanim čistilnim sredstvom in nato nadenite folijo. Tako se folija ne bo takoj sprijela, kar vam bo omogočilo lažje in natančnejše nameščanje. Ko se bo čistilo posušilo, se bo folija prijela.

Funkcija stalne osvetlitve (sl. 6.5)

Ob montaži stikala v omrežno napeljavo so ob funkcijah vklopa in izklopa možne sledeče funkcije:

Senzorsko delovanje:

Vklapljanje luči (kadar je svetilka IZKL):

Stikalo 1 × IZKL. in VKL. Luč ostane za nastavljen čas vklopljena.

Izkapljanje luči (kadar je svetilka VKL):

Stikalo 1 × IZKL. in VKL. Svetilka preklopi v senzorsko delovanje.

Stalna osvetlitev

Vklop stalne osvetlitve:

Stikalo 2 × IZKL. in VKL. Svetilka je za 4 ure vklopljena na trajno osvetlitev (statusna LED-dioda vklopljena). Po tem se avtomatično spet preklopi v delovanje senzorja (statusna LED-dioda ugasne).

Izkapljanje stalne osvetlitve:

Stikalo 1 × IZKL. in VKL. Svetilka ugasne oziroma preklopi v senzorsko delovanje.

Pomembno: Večkratni stisk stikala naj si sledi v kratkem času (0,2 – 1 sek).

7. Funkcije daljinskega upravljalnika RC9 (sl. 7.1)

Delovanje

Daljinski upravljalnik RC9 omogoča enostavnejše nastavitve večjih sistemov razsvetljave, saj nastavljanje vsake svetilke/vskega senzorja pred namestitvijo ni več potrebno. Z daljinskim upravljanjem lahko upravljate poljubno število svetilk/senzorjev. Vsak veljavni pritisk tipke se na svetilki/senzorju potrdi s statusno LED-diodo, specifično za izdelek.

Funkcije:

-  **1 Nastavitev svetlosti**
Želeni prag vklopa se enostavno nastavi s pritiskom tipke.
-  **2** Delovanje ob dnevnih svetlobi (neodvisno od svetlobe)
-  **3** Delovanje ponoči (2 luksa)
-  **4** Nastavitev svetlosti s tipko pomnilnika/ način učenja.
Če želite, da se senzor pri trenutnih svetlobnih razmerah ob premikanju v prihodnje vklopi, pritisnite to tipko. Shranjena bo trenutna vrednost.
-  **5 Nastavitev časa**
Želeni čas svetlenja svetilke po zadnjem zaznanem premikanju lahko s tipkami nastavite na 10 sek., 1 min., 5 min., 15 min.
-  **6** Nastavitev trajanja svetlenja posamične svetilke na točno določen čas. Vsak pritisk tipke poveča trenutno nastavitve časa za 1 minuto (največ 15 min.).
-  **7** Ob pritisku na tipko med senzorskim delovanjem bo svetilka neprekinjeno vklopljena 4 ure (statusna LED-dioda stalno sveti). Ob pritisku na tipko v 4-urnem delovanju bo svetilka 4 ure izklopljena (statusna LED-dioda stalno sveti). 4-urno delovanje zapustite po poteku časa s tipko ponastavitev ali pri 4-urnem delovanju s pritiskom tipke 4 h.
-  **8 Nastavitveni način (testni način)**
Namestitveni način je namenjen preverjanju funkcije in območja zajemanja. Neodvisno od osvetljenosti se svetilka pri gibanju vklopi za pribl. 5 sek. Gibanje signalizira statusna LED.
Namestitveni način ima prednost pred vsemi drugimi nastavitvami. Po 10 min. sledi samodejni izhod iz namestitvenega načina.

Po pritisku na ponastavitveno tipko sledi izhod iz namestitvenega načina. Pozor: Način učenja in nastavitveni način ne morete uporabljati hkrati.

reset

9. Ponastavitev

Ponastavitev vseh nastavitev na vrednosti, ki so bile ročno nastavitvene na svetilki oz. na tovarniške nastavitve.

SENSOR

10. Senzor

Način učenja kanala za senzorje (le za izdelke eNet)

Tipko pritisnite pribl. 5 s, dokler utripa LED-dioda senzorja eNet. Če je kanal aktuator druge tudi v načinu učenja, še enkrat na kratko pritisnite na tipko.

Izbris povezave kanala senzorja

Tipko pritisnite pribl. 20 s, dokler hitro utripa LED-dioda senzorja eNet, nato pa še enkrat na kratko pritisnite na tipko.

Način programiranja/povezava s strežnikom eNet

Tipko pritisnite pribl. 5 s, dokler utripa LED-dioda senzorja eNet.

ACTOR

11. Aktuator

Način učenja kanala aktuatorja (le za izdelke eNet)

Tipko pritisnite pribl. 5 s, dokler utripa LED-dioda eNet kanala aktuatorja.

Izbris povezave kanala aktuatorja

Tipko pritisnite pribl. 20 s, dokler hitro utripa LED-dioda kanala aktuatorja eNet, nato pa še enkrat na kratko pritisnite na tipko.

8. Dodatna oprema

Brezpotencialni modul MPF 1:
EAN 4007841609115
Smart Remote: EAN 4007841009151

9. Uporaba/nega

Infrardeči senzor je primeren za avtomatsko vklapljanje luči. Naprava ni primerna za uporabo kot posebna protivlomna alarmna naprava, saj nima za to predpisane zaščite pred sabotažo. Vremenske razmere lahko vplivajo na delovanje senzorja. Pri močnih sunkih vetra, sneženju, dežju ali toči lahko pride do zmotnih vklopov, ker senzor ne razlikuje med nenadnimi temperaturnimi spremembi in izvori toplote. Lečo je dovoljeno čistiti z vlažno krpo (brez uporabe čistil).

10. Izjava o skladnosti ES

STEINEL Vertrieb GmbH potrjuje, da je tip radijske opreme SensIQ eNet skladen z Direktivo 2014/53/EU. Celotno besedilo izjave EU o skladnosti je na voljo na naslednjem spletnem naslovu:

www.steinell.de

11. Odstranjanje

Električne aparate, opremo in embalažo oddajte v okolju prijazno ponovno obdelavo.



Električnih aparatov ne odstranjujte s hišnimi odpadki!

Samo za države članice EU:

V skladu z veljavno Evropsko direktivo o izrabljenih električnih in elektronskih aparatih in njenim prenosom v nacionalno zakonodajo je električne aparate, ki niso več uporabni, treba zbirati ločeno in jih oddati v okolju prijazno ponovno obdelavo.

12. Garancija proizvajalca

Kot kupcu so vam na voljo zakonske garancijske pravice v skladu s 437. členom in naslednjimi Civilnega zakonika (BGB, Bürgerliches Gesetzbuch) (naknadna izpolnitev, odstop od kupoprodajne pogodbe, zmanjšanje kupnine, odškodnina in nadomestilo za stroške). Naša garancijska izjava teh pravic ne krajša in ne omejuje. Poleg zakonskega garancijskega obdobja vam dajemo 5-letno garancijo na brezhibno sestavo in pravilno delovanje tega izdelka STEINEL-Professional-Sensorik. Jamčimo, da izdelek nima materialnih in tovarniških napak ali napak v sestavi. Jamčimo za delovanje vseh elektronskih sklopov in kablov ter za brezhibnost vseh uporabljenih materialov in njihovih površin.

Uveljavljanje

Če želite izdelek reklamirati, pošljite cel izdelek s plačano poštnino in priložite originalni račun, ki vsebuje datum nakupa in poimenovanje izdelka, svojemu trgovcu ali neposredno na naš naslov: **VELEPRODAJA EP D.O.O., SREDNJE BITNJE 70, 4209 ŽABNICA**. Priporočamo vam, da račun skrbno hranite do poteka garancijskega obdobja. Za transportne stroške in tveganja v okviru vračila družba STEINEL ne prevzema jamstva.

(Informacije o uveljavljanju garancijskega primera najdete na naši spletni strani www.priporocam.si)

Če imate garancijski primer ali vprašanje glede izdelka, nas lahko pokličete na telefonsko številko servisa **00386-40 856555**.

5 LETNA
PROIZVAJALCA
GARANCIJA

13. Tehnični podatki

Mere (v × š × g)	144 × 113 × 172 mm	
Dodatne vklopne moči	Obremenitev žarnice/halogenke	2500 W
	Neonske svetilke EVG	1500 W
	Neonske svetilke nekompenzirane	1000 VA
	Neonske svetilke zaporedno kompenzirane	1800 VA
	Fluorescenčna svetilka, vzporedno kompenzirana	500 VA
	Nizkovoltne halogenske svetilke	2300 VA
	LED < 2 W	16 W
	2 W < LED < 8 W	64 W
	LED > 8 W	64 W
	Kapacitivna obremenitev	176 µF
Omrežni priključek	220-240 V AC 50/60 Hz	
Kot zaznavanja	300° z izstopnim kotom 180°, zaščita pred gibanjem pri tleh z nadzorom polja za senzorjem možnost omejevanja kota zaznavanja z zastiranjem posameznih segmentov	
doseg	neodvisno nastavljen v 3 smeri z nastavitvenim gumbom, (2–20 m, temperaturno stabilen)	
Senzorika	4 senzorji, 6 ravni zaznavanja za oddaljene predele in 5 za zaščito pred gibanjem pri tleh, 1360 vklopnih con	
Nastavitev časa	5 s - 15 min., impulzni način (ca. 2 s)	
Nastavitev zatemnitve	2 do 2000 luksov	
Trajna osvetlitev	vklopljivo (4 h)	
Trajni izklop	možen vklop (4 ure) / (le prek daljinskega upravljalnika)	
Vrsta zaščite	IP54 s tehnologijo 2K	
Temperaturno območje	-20 °C do + 50 °C	
Le različica eNet		
Radijska frekvenca	868,3 MHz	
Oddajna moč	maks. 20 mW	
Doseg na prostem	maks. 100 m	

14. Motnje delovanja

Motnja	Vzrok	Pomoč
Senzor brez napetosti	<ul style="list-style-type: none"> ■ Okvarjena varovalka, ni vključena, prekinjena povezava ■ Kratak stik 	<ul style="list-style-type: none"> ■ Zamenjajte varovalko, vklopite omrežno stikalo, preverite vod z merilcem napetosti ■ Preverite kontakte
Senzor ne vkloplja	<ul style="list-style-type: none"> ■ Pri dnevnem delovanju, nastavev zatemnitve se nahaja na nočnem delovanju ■ Sijalka je okvarjena ■ Omrežno stikalo je IZKLOPLJENO ■ Varovalka okvarjena ■ Območje zaznavanja ni natančno nastavljeno 	<ul style="list-style-type: none"> ■ Ponovno nastavite ■ Zamenjajte sijalko ■ Vklopite ■ Nova varovalka, po potrebi preverite priključek ■ Ponovno nastavite
Senzor ne izklaplja	<ul style="list-style-type: none"> ■ Trajno premikanje na območju zaznavanja ■ Vklapljen svetilka se nahaja na področju zajemanja in se po spremembi temperature ponovno vklopi ■ Vklapljen luč je nastavljen na stalno delovanje (LED dioda sveti) 	<ul style="list-style-type: none"> ■ Področje preverite in ga po potrebi ponovno nastavite ali zastrite ■ Področje spremenite ali zastrite ■ Izključite stalno razsvetljavo
Senzor stalno preklaplja VKLOP/ IZKLOP	<ul style="list-style-type: none"> ■ Vklapljen svetilka se nahaja na področju zaznavanja ■ Živali se premikajo na območju zaznavanja 	<ul style="list-style-type: none"> ■ Področje prestavite ali zastrite, povečajte razdaljo ■ Področje spremenite ali zastrite
Senzor se vklopi brez razloga	<ul style="list-style-type: none"> ■ Veter premika drevesa in grmičevje v obsegu zaznavanja ■ Zaznavanje avtov na cesti ■ Sončna svetloba pada na lečo ■ Nenadne temperaturne spremembe zaradi vremenskih pojavov (veter, dež, sneg) ali ozpadnega zraka iz zračnikov, odprtih oken 	<ul style="list-style-type: none"> ■ Spremenite področje ■ Spremenite področje ■ Senzor namestite na zaščiteno mesto ali spremenite področje zaznavanja ■ Spremenite območje, premestite ga drugam
Spreminjanje dosega senzorja	<ul style="list-style-type: none"> ■ Drugačna temperatura okolja 	<ul style="list-style-type: none"> ■ Doseg prilagodite z gumbom za nastavev dosega (sl. 6.2), po potrebi uporabite folije za zastiranje (sl. 6.4)

HR

1. Uz ovaj dokument

Pažljivo pročitate i sačuvajte!

- Zaštićeno autorskim pravima. Pretisak, čak i djelomičan, dopušten je samo uz naše odobrenje.
- Zadržavamo pravo na izmjene koje služe tehničkom napretku.

Tumačenje simbola



Upozorenje na opasnosti!



Uputa na tekst u dokumentu.

2. Opće sigurnosne napomene



Prije svih radova na uređaju prekinite naponsko napajanje!

- Kod montaže električni vod koji treba priključiti ne smije biti pod naponom. Zbog toga kao prvo morate isključiti struju i pomoću ispitivača napona provjeriti je li uspostavljeno beznaponsko stanje.
- Pri instalaciji senzora radi se s mrežnim naponom. Stoga se ona mora provoditi stručno i u skladu s uobičajenim državnim propisima o instalacijama i uvjetima priključivanja. (DE: VDE 0100, AT: ÖVE/ÖNORM E 8001-1, CH: SEV 1000)
- Koristite samo originalne rezervne dijelove.
- Popravke smiju obavljati samo stručne radionice.

3. sensIQ / sensIQ eNet

Senzori sensIQ i sensIQ eNet, u nastavku "senzor", aktivni su dojavnici pokreta prikladni za vanjsko područje te stropnu i zidnu montažu. Uređaj je opremljen pirosenzori koji registriraju nevidljivo toplinsko zračenje tijela koja se pred njima kreću (ljudi, životinje itd). To registrirano toplinsko zračenje elektronički se pretvara i uključuje priključen potrošač (npr. svjetiljku). Zbog prepreka, kao što su npr. zidovi ili prozorska stakla, senzor ne prepoznaje toplinsko zračenje pa prema tome nema ni uključivanja. Sva podešavanja funkcija mogu se također izvršiti pomoću daljinskog upravljača RC9 ili Smart Remote, → "8. Pribor".

Napomena: Varijanta eNet prikladna je za integraciju u eNet radiomrežu.

Sadržaj isporuke (sl. 3.1)

Dimenzije proizvoda (sl. 3.2)

Elementi uređaja (sl. 3.3)

- A Zidni držač
- B Kućište senzora
- C Kućište leće
- D Podešavanje svjetline
- E Podešavanje dometa
- F Utično mjesto za bespotencijalni modul (opcija)
- G Podešavanje vremena
- H Leće

Kutni zidni držač (sl. 3.4)

4. Instalacija

- Isključite strujno napajanje (sl. 4.1).
- Odaberite prikladno mjesto montaže uzimajući u obzir stropnu ili zidnu montažu (sl. 4.2).

Mjesto montaže trebalo bi biti udaljeno najmanje 50 cm od druge svjetiljke jer toplinsko zračenje može dovesti do aktiviranja sustava. Da bi se postiglo optimalno detektiranje, senzor mora biti instaliran tangencijalno na smjer hodanja. Za montažu na vanjske kuteve dobiva se kutni zidni držač.

Mrežni vod sastoji se od trožilnog kabela (maks. Ø kabela 15 – 19 mm):

L = faza

N = neutralni vodič

PE = zaštitni vodič

Kod oštećenja brtvenih gumica moraju se zabrtviti otvori za provođenje kabela pomoću nastavka s dvostrukom membranom M16 odnosno M20. U kućištu je označena rupa za kondenziranu vodu. Prilikom zidne montaže ta rupa može se otvoriti. Prilikom naknadne izmjene kabela vodilice mora se zamijeniti zidni držač.

Primjeri priključaka

Svjetiljka bez postojećeg neutralnog vodiča (sl. 4.3)

Svjetiljka s postojećim neutralnim vodičem (sl. 4.4)

Priključak preko serijske sklopke za ručni i automatski režim rada (sl. 4.5)

Priključak preko izmjenične sklopke za pogon stalnog svjetla ili automatski pogon (sl. 4.6)

Položaj I: automatski pogon

Položaj II: ručni pogon za stalnu rasvjetu

Pozor: Isključivanje uređaja nije moguće, samo odabir između položaja I i položaja II.

- a) potrošač, rasvjeta maks. 2500 W, → "13. Tehnički podaci"
- b) Stezaljke za priključivanje senzora
- c) Interna kućna sklopka
- d) Interna kućna serijska sklopka, ručna, automatska
- e) Interna kućna izmjenična sklopka, automatska, stalno svjetlo

Paralelno priključivanje više senzora (gor. sl.)

Pritom treba obratiti pozornost na to da se ne prekorači maksimalna priključna snaga senzora. Osim toga svi uređaji moraju se priključiti na istu fazu.

Bespotencijalni modul s opcijom zamjene (sl. 4.7).

5. Montaža

- Provjeriti sve sastavne dijelove na oštećenja.
- U slučaju oštećenja ne koristiti proizvod.
- Odaberite prikladno mjesto montaže uzimajući u obzir odabir stropne odnosno zidne montaže.

Montaža

- Otpustite sigurnosni vijak (sl. 5.1).
- Odvojite zidni držač od kućišta leće (sl. 5.1).
- Ovisno o načinu izvedbe izbušite rupu za kondenziranu vodu (sl. 5.2).
- Označite rupe (sl. 5.3).

Podžbukni kabel (sl. 5.4).

- Izbušite rupe i umetnite učvrstnice.
- Obratite pozornost na ispravno polaganje kabela.

Nadžbukni kabel (sl. 5.5).

- Izbušite rupe i umetnite učvrstnice.
- Obratite pozornost na ispravno polaganje kabela.
- Kod nadžbuknog voda izbušite otvor za provođenje kabela na kućištu senzora i turpijanjem ga izgladite (sl. 5.6).
- Uspostavite utični spoj sa senzorom (sl. 5.7).
- Stavite kućište leće na zidni držač (sl. 5.8).
- Obratite pozornost na položaj priključnog kabela (sl. 5.9).
- Umetnite sigurnosni vijak (sl. 5.10).
- Uključite strujno napajanje (sl. 5.11).
- Izvršite podešavanje, → "6. / 7. Funkcije".

Puštanje eNeta u rad (samo varijanta eNet)

Za integraciju senzora sensIQ eNet u sustav eNetSystem raspoložive su različite mogućnosti i postupci.

Kanal senzora sensIQ eNet može se koristiti za uključivanje eNet aktora.

Osim toga relej (kanal aktora) senzora sensIQ eNet

može se priključiti preko eNet odašiljača/senzora.

Postupak za programsko učitavanje u server

eNet-Server prepoznaje sensIQ eNet u roku od jedne minute nakon priključivanja na naponsko napajanje ili ako je senzorski kanal korišten s daljinskim upravljačem RC9 u modusu učenja, →

"7. Funkcije daljinskog upravljača RC9". Veza s ostalim sudionicima u sustavu eNet u ovom se slučaju prilagođava i programira preko eNet-servera.

Uspostavljanje veza pomoću konfiguracije Push-Button

Prema standardu eNet senzor sensIQ eNet može se također spojiti izravno s jednim ili više eNet sudionika.

sensIQ ima obje mogućnosti, spojiti senzorski kanal s eNet aktorom ili pak također spojiti relej (aktor) s eNet senzorom/odašiljačem.

Podešavanje takvih veza obavlja se pomoću daljinskog upravljača RC9, → "7. Funkcije daljinskog upravljača RC9".

Vraćanje na tvorničke postavke

Vraćanje na tvorničke postavke obavlja se resetiranjem oba kanala.

6. Funkcije na uređaju

Nakon uspostavljanja priključka na mrežu senzor prvo provodi fazu ispitivanja na 40-50 s (LED treperi u sekundnom taktu).

Tvorničke postavke:

Podešenost svjetline: 2000 luksa

Podešeno vrijeme: 10 s

Podešenost dometa = maks.

Podešavanje svjetline (sl. 6.1/E)

Željeni prag aktiviranja može se podesiti od oko 2–2000 luksa.

Podešavanje vremena (sl. 6.1/F)

Željeno trajanje svjetla priključenog potrošača može se podesiti kontinuirano od oko 5 s do maks. 15 min.

Impulsni modus:

Ako podesite regulator na "JL", uređaj se nalazi u impulsnom načinu rada, tj. izlaz se uključuje na oko 2 s (npr. za stubišni automat). Nakon toga senzor oko 8 sek. ne reagira na pokret.

Podešavanje dometa (sl. 6.2)

Pomoću 3 regulatora domet se može kontinuirano podešavati od 2-20 m na tri međusobno neovisne osi. Pomoću regulatora se podešava maksimalni domet detekcije.

Dijagram detekcije (sl. 6.3)

Podešavanje regulatora \ Visina montaže	1,8 m	Standard 2,5 m	3 m	5 m
	2	2 m	2 m	3 m
4	4 m	4 m	7 m	12 m
8	8 m	7 m	12 m	>20 m
12	13 m	12 m	>20 m	>20 m
16	19 m	16 m	>20 m	–
maks.	>20 m	>20 m	–	–

Zaslonske folije 1-5 (sl. 6.4)

Ako neovisna podešenost 3 senzora nije dovoljna, pomoću zaslonskih folija 1, 2 i 3 možete nastaviti podešavanje ograničenja područja detekcije. Zaslonske folije 1 + 2 ispod senzora znatno smanjuju prepoznavanje malih životinja. Naravno, na taj način više nema mogućnosti detektiranja putem leća i naročito zaštite od skrivanja.

Napomena: Kod korištenja zaslonske folije 2 nije zajamčena funkcija daljinskog upravljanja.

Savjet: Pomiješajte malo sredstva za čišćenje s vodom, stavite na leću i zatim natakните zaslonsku foliju. Tako se folija neće odmah čvrsto zalijepiti i možete jednostavno obaviti fino podešavanje. Kad se sredstvo za čišćenje osuši, folija će se zalijepiti.

Funkcija stalnog svjetla (sl. 6.5)

Montira li se mrežna sklopka u vod, osim jednostavne funkcije uključivanja i isključivanja moguće su i sljedeće funkcije:

Rad senzora:

Uključite svjetlo (ako je svjetlo ISKLJUČENO): sklopku 1 × ISKLJUČITI i UKLJUČITI. Svjetlo ostaje uključeno tijekom podešenog vremena.

Isključite svjetlo (ako je svjetlo UKLJUČENO): Sklopku 1 × ISKLJUČITI i UKLJUČITI. Svjetlo prelazi na rad senzora.

Režim rada stalnog svjetla

Uključivanje stalnog svjetla:

Sklopku 2 × ISKLJUČITI i UKLJUČITI. Svjetiljka je podešena na 4 sata stalnog svjetla (status LED UKLJUČEN). Zatim ponovno automatski prelazi u rad senzora (status LED ISKLJUČEN).

Isključivanje stalnog svjetla:

Sklopku 1 × ISKLJUČITI i UKLJUČITI. Svjetlo se isključuje odnosno prelazi u rad senzora.







Važno: Treba više puta uzastopce brzo pritiskati sklopku (u području 0,2-1 s).

7. Funkcije daljinskog upravljača RC9 (sl. 7.1)

Princip rada

Daljinski upravljač RC9 olakšava instalaciju većih rasvjetnih sustava jer se prije instalacije više ne mora podešavati svaka svjetiljka/svaki senzor. Pomoću daljinskog upravljača možete upravljati željenim brojem svjetiljki/senzora. Svaki važeći pritisak na tipku kvitira se na svjetiljci/senzoru putem statusa LED specifično prema proizvođaču.

Funkcije:

-  **1 Podešavanje svjetline**
Željeni prag aktiviranja može se podesiti pritiskom na tipku.
-  **2** Režim rada pri danjem svjetlu (neovisno o svjetlini)
-  **3** Noćni režim rada (2 luksa)
-  **4** Podešavanje svjetline pomoću tipke memorije/modus učenja (Teach).
Ovu tipku treba pritisnuti za dobivanje željene svjetlosti pri kojoj senzor treba ubuduće reagirati na pokret. Memorira se aktualna vrijednost.
-  **5** **Podešavanje vremena**
Željeno trajanje svjetla nakon posljednjeg detektiranja pokreta može se podesiti pritiskom na tipke na 10 s, 1 min, 5 min, 15 min.
-  **6** **Podešavanje trajanja svjetla na individualno željeno vrijeme.** Svaki pritisak na tipku povećava aktualni vremenski interval za 1 minutu (maks. 15 min).
-  **7** Pritiskom na tipku u senzorskom režimu rada svjetiljka se uključi na 4 sata (status LED stalno svjetli). Pritiskom na tipku u režimu rada 4 sata-UKLJUČENO (4h-ON) svjetiljka se isključi na 4 sata (status LED stalno svjetli). Režim rada od 4 sata napušta se s istekom vremena, pritiskom na tipku Reset ili na tipku 4 h u režimu rada 4 h-OFF.
-  **8** **Modus instaliranja (modus testiranja)**
Modus instaliranja služi za kontrolu funkcioniranja kao i područja detekcije. Neovisno o svjetlini svjetiljka se pri pokretu uključuje na 5 s. Pokret se signalizira putem statusa LED.
Modus instaliranja ima prednost pred svim ostalim podešavanjima. Modus instaliranja automatski se napušta nakon 10 minuta.

Nakon pritiska na tipku Reset, modus instaliranja odmah se napušta.

Pozor: Modus učenja (Teach) i instaliranja (Install) ne mogu se koristiti istovremeno.

RESET

9. Resetiranje

Vraćanje svih postavki na vrijednosti koje su na svjetiljci podešene ručno, odnosno na tvornički podešene vrijednosti.

SENSOR

10. Senzor

Modus učenja senzorskog kanala (samo eNet proizvodi)

Pritiskati tipku oko 5 s dok zatreperi LED eNet senzora. Kad je kanal aktora drugog uređaja također u modusu učenja, još jednom nakratko pritisnuti tipku.

Brisanje veze senzorskog kanala

Pritiskati tipku oko 20 sekundi dok LED eNet senzora počne brzo treperiti, zatim još jednom nakratko pritisnuti tu tipku.

Modus programiranja/Spajanje s eNet serverom

Pritiskati tipku oko 5 s dok zatreperi LED eNet senzora.

ACTOR

11. Aktor

Modus učenja aktorskog kanala (samo eNet proizvodi)

Pritiskati tipku oko 5 sekundi dok zatreperi LED eNet aktorskog kanala.

Brisanje veze aktorskog kanala

Pritiskati tipku oko 20 s dok LED eNet senzora počne brzo treperiti, zatim još jednom nakratko pritisnuti tu tipku.

8. Pribor

Bespotencijalni modul MPF 1:
EAN 4007841609115
Smart Remote: EAN 4007841009151

9. Rad/Njega

Infracrveni senzor namijenjen je za automatsko uključivanje/isključivanje svjetla. Uređaj nije prikladan za specijalne protuprovalne alarmne uređaje jer nema za to propisanu sigurnost od sabotaze. Vremenski utjecaji mogu negativno djelovati na funkcioniranje dojavnika pokreta. Kod jakog vjetrova, snijega, kiše, tuče može doći do pogrešnog aktiviranja jer se ne mogu razlikovati nagla kolebanja temperature izvora topline. Leća za detekciju može se u slučaju zaprljanosti obrisati vlažnom krpom (bez sredstva za čišćenje).

10. EZ Izjava o sukladnosti

STEINEL Vertrieb GmbH ovime izjavljuje da je radijska oprema tipa SensIQ eNet u skladu s Direktivom 2014/53/EU. Cjeloviti tekst EU izjave o sukladnosti dostupan je na sljedećoj internetskoj adresi: www.steinell.de

11. Zbrinjavanje

Električne uređaje, pribor i ambalažu treba zbrinuti na ekološki način odvozom na reciklažu.



Ne bacajte električne uređaje u kućni otpad!

Samo za zemlje EU:

Prema važećim europskim direktivama za stare električne i elektroničke uređaje i njihovoj implementaciji u nacionalno pravo, električni uređaji koji se više ne mogu koristiti moraju se posebno sakupiti i zbrinuti na ekološki način odvozom na reciklažu.

12. Jamstvo

Kao kupcu pripadaju Vam sva prava po zakonu o zaštiti potrošača. Ako ta prava postoje u Vašoj zemlji, ona se našom izjavom o jamstvu ne smanjuju niti ograničavaju. Dajemo Vam 5 godina jamstva na besprijekornu kakvoću i propisno funkcioniranje Vašeg proizvoda STEINEL-Professional-Senzorika. Jamčimo da ovaj proizvod nema greške na materijalu, tvorničke i konstrukcijske greške. Jamčimo tehničku ispravnost svih elektroničkih sklopova i kabela, kao i ispravnost svih korištenih materijala i njihovih površina.

Zahtijevanje jamstvenog prava

Ako želite reklamirati svoj proizvod, pošaljite cjelovit proizvod s originalnim računom koji mora sadržavati podatke o datumu kupnje i naziv proizvoda, oslobođeno troškova prijevoza, Vašem trgovcu ili izravno na našu adresu, **Daljinsko upravljanje d.o.o., Bedricha Smetane 10, HR-10000 Zagreb.** Stoga Vam preporučujemo da pažljivo sačuvate račun do isteka jamstvenog roka. Daljinsko upravljanje d.o.o. ne preuzima jamstvo za transportne troškove i rizike u okviru povratne pošiljke.

Informacije o zahtijevanju prava u slučaju jamstva dobit ćete na našoj početnoj stranici www.daljinsko-upravljanje.hr

Ako imate slučaj jamstva ili pitanja u vezi Vašeg proizvoda, nazovite nas na dežurni servisni telefon **+385 (1) 388 66 77** ili **388 02 47** u vremenu od ponedjeljka do petka **od 08:00 do 16:00** sati ili nas kontaktirajte na e-mail adresu: daljinsko-upravljanje@inet.hr.

5 GODINA
PROIZVOĐAČA
JAMSTVA

13. Tehnički podaci

Dimenzije (V × Š × D)	144 × 113 × 172 mm	
Dotadne uklopne snage	potrošnja svjetiljki sa žarnom niti /halogenih svjetiljki	2500 W
	fluorescentne svjetiljke EPN	1500 W
	fluorescentne svjetiljke nekompenzirano	1000 VA
	fluorescentne svjetiljke EPN serijski kompenzirano	1800 VA
	paralelno kompenzirane fluorescentne svjetiljke	500 VA
	niskonaponske halogene svjetiljke	2300 VA
	LED < 2 W	16 W
	2 W < LED < 8 W	64 W
	LED > 8 W	64 W
	Kapacitivno opterećenje	176 µF
Mrežni priključak	220-240 V AC 50/60 Hz	
Kut detekcije	300° sa 180° kuta otvora kao i zaštita od skrivanja i nadziranja pozadine. Moguće segmentno isključivanje detektiranja	
Domat	podesiv regulatorom u 3 međusobno neovisna smjera, (2-20 m, temperaturno stabilizirano)	
Senzorika	4 senzora, 6 razina detektiranja za udaljeno područje i 5 za zaštitu od skrivanja, 1360 zona uključivanja	
Podešavanje vremena	5 s - 15 min, impulsni modus (oko 2 s)	
Podešavanje svjetlosnog praga	2-2000 luksa	
Stalno svjetlo	uklopivo (4 sata)	
Stalno ISKLJUČENO	uklopivo (4 sata) / (samo preko daljinskog upravljača)	
Vrsta zaštite	IP54 omogućuje 2K-tehnologija	
Temperaturno područje	-20 °C do + 50 °C	
Samo kod varijante eNet		
Radiofrekvencija	868,3 MHz	
Snaga emitiranja	maks. 20 mW	
Domat u slobodnom polju	maks. 100 m	

14. Smetnje u pogonu

Smetnja	Uzrok	Pomoć
Senzor bez napona	<ul style="list-style-type: none"> ■ neispravan osigurač, nije uključen, prekinut vod ■ kratki spoj 	<ul style="list-style-type: none"> ■ staviti novi osigurač, uključiti mrežnu sklopku; provjeriti vod ispitivačem napona ■ provjeriti priključke
Senzor ne uključuje	<ul style="list-style-type: none"> ■ tijekom dana se podešavanje svjetlosnog praga nalazi u noćnom režimu rada ■ neispravna žarulja ■ mrežna sklopka je ISKLJUČENA ■ neispravan osigurač ■ područje detekcije nije ciljano podešeno 	<ul style="list-style-type: none"> ■ iznova podesiti ■ zamijeniti žarulju ■ uključiti ■ staviti novi osigurač, event. provjeriti priključak ■ podesiti iznova
Senzor ne isključuje	<ul style="list-style-type: none"> ■ stalno kretanje u području detekcije ■ uključeno svjetlo nalazi se u području detekcije i uvijek iznova uključuje se zbog promjene temperature ■ uključeno svjetlo nalazi se u pogonu stalnog svjetla (LED je uključen) 	<ul style="list-style-type: none"> ■ provjeriti područje i eventualno ga ponovno podesiti odnosno prekriti ■ promijeniti odnosno prekriti područje ■ deaktivirati režim rada stalnog svjela
Senzor uvijek UKLJUČUJE/ISKLJUČUJE	<ul style="list-style-type: none"> ■ uključena svjetiljka nalazi se u području detekcije ■ životinje se kreću u području detekcije 	<ul style="list-style-type: none"> ■ premjestiti odnosno prekriti područje, povećati razmak ■ premjestiti odnosno prekriti područje
Senzor neželjeno uključuje	<ul style="list-style-type: none"> ■ vjetar njiše drveća i grmlje u području detekcije ■ detektiranje automobila na ulici ■ sunčevo svjetlo pada na leću ■ iznenadna promjena temperature zbog nevremena (vjetar, kiša, snijeg) ili zraka koji izlazi iz ventilatora, otvorenih prozora 	<ul style="list-style-type: none"> ■ premjestiti područje ■ premjestiti područje ■ staviti zaštićen senzor ili premjestiti područje ■ promijeniti područje, premjestiti mjesto montaže
Promjena dometa senzora	<ul style="list-style-type: none"> ■ drugačije temperature okoline 	<ul style="list-style-type: none"> ■ prilagoditi domet pomoću regulatora (sl. 6.2), po potrebi staviti zaslonske folije 6.4)

EE

1. Käesoleva dokumendi kohta

Palun lugege hoolikalt läbi ja hoidke alles!

- Autoriõigusega kaitstud. Järeltrükk, ka väljavõtteliselt, ainult meie nõusolekul.
- Õigus muudatusteks tehnilise täiustamise eesmärgil reserveeritud.

Sümbolite selgitus



Hoiatus ohtude eest!



Viide tekstikohtadele dokumendis.

2. Üldised ohutusjuhised



Katkestage enne igasuguseid töid seadme kallal pingetoide!

- Monteerimisel peab külgeühendatav elektri-juhe olema pingevaba. Selleks lülitage esmalt elektrivool välja ja kontrollige pingetestri abil pingevabadust.
- Sensori installeerimisel on tegemist tööga võrgupingel. Seda tuleb teostada seetõttu asjatundlikult vastavalt riigisestele eeskirjadele. (DE: VDE 0100, AT: ÖVE/ÖNORM E 8001-1, CH: SEV 1000)1000)
- Kasutage ainult originaalvaruosi.
- Remonti tohivad teha üksnes oskustöökoad.

3. sensIQ / sensIQ eNet

SensIQ ja sensIQ eNet (edaspidi viidatud kui sensor) on liikumissensid, mis on mõeldud paigaldamiseks lakke ja seinale välitingimustes. Seade on varustatud pürosensoritega, mis registreerivad liikuvate kehade (inimeste, loomade jne) nähtamatut soojuskiirgust. Registreeritud soojuskiirgus teisedatakse elektrooniliselt ja lülitab külge ühendatud tarbija (nt valgusti) sisse. Läbi takistuste, nagu nt müüride ja klaasitahvlite, soojuskiirgust ei tuvastata, mistõttu ei järgne lülitust. Kõiki funktsiooniseadistusi saab teha ka kaugjuhtimispuldi RC9 või Smart Remote'i abil, → "8. Tarvikud".

Märkus: eNeti versioon on mõeldud eNeti võrku integreerimiseks.

Tarnekomplekt (joon. 3.1)

Toote mõõdud (joon. 3.2)

Seadme elemendid (joon. 3.3)

- A Seinahoidik
- B Sensori korpus
- C Läätse korpus
- D Heleduse seadistamine
- E Tööriadiuse seadmine
- F Potentsiaalvaba mooduli pistekoht (lisatarvik)
- G Kellaaja seadmine
- H Läätsed

Nurk-seinahoidik (joon. 3.4)

4. Installatsioon

- Lülitage voolutoide välja (joon. 4.1)
- Valige välja sobiv paigalduskoht, pidades silmas lae- ja seinamontaaži (joon. 4.2).

Montaažikoht peaks asuma teisest valgustist vähemalt 50 cm kaugusel, sest soojuskiirgus võib süsteemi rakendumist põhjustada. Optimaalse tuvastamise saavutamiseks tuleb monteerida sensor kõndimise suuna suhtes tangentsiaalselt. Väisnurkadesse paigaldamiseks on kaasas nurgakinnitus.

Võrgutoitejuhe koosneb 3-soonelisest kaablist (juhtmete max Ø 15 – 19 mm):

L = faas

N = neutraaljuht

PE = kaitsejuht

Kummitihendite kahjustumisel tuleb tihendada kaabliäbiviigu avad topeltmembraanotsakutega M16 või M20. Korpuses on tähistatud kondensveeva. Seinamontaaži korral võib selle avada. Juhtme paigalduse tagantjärele muutmisel tuleb seinahoidik uuega asendada.

Ühendusnäited

Valgusti ilma olemasoleva neutraaljuhiga (joon. 4.3)

Valgusti koos olemasoleva neutraaljuhiga

(joon. 4.4)

Ühendus jadalüliti kaudu käsi- ja automaatrežiimi jaoks (joon. 4.5)

Ühendamine veksellüliti abil püsivalgus- ja automaatrežiimis (joon. 4.6)

Asend I: automaatrežiim

Asend II: käsirežiim, püsivalgustus

Tähelepanu: seadme väljalülitamine pole võimalik, valida saab üksnes asendi I ja asendi II vahel.

- a) Tarbija, valgustus max 2500 W,
→ "13. Tehnilised andmed"
- b) Anduri ühendusklemmid
- c) Majasisene lüliti
- d) Majasisene standardne lüliti, käsi, automaat
- e) Majasisene veksellüliti, automaat, pidevalgus

Mitme anduri paralleellülitus (joonis puudub)

Siin tuleb pöörata tähelepanu sellele, et ei ületataks anduri maksimaalset ühendusvõimsust. Lisaks tuleb kõik seadmed ühendada sama faasi külge.

Potentsiaalivaba mooduli saab paigaldada valikuliselt (joon. 4.7).

5. Montaaž

- Kontrollige kõiki koostedetaile kahjustuste suhtes.
- Ärge võtke toodet kahjustuste korral käiku.
- Valige välja sobiv paigalduskoht, pidades silmas lae- ja seinamontaaži.

Montaažisammud

- Keerake lukustuskrivi lahti (joon. 5.1).
 - Lahutage seinahoidik läätse korpuse küljest (joon. 5.1).
 - Puurige kondensveevastavalt vastavalt paigaldussuunale (joon. 5.2).
 - Märkige puuravad (joon. 5.3).
- Toitejuhe süvispaigalduseks (joon. 5.4).
- Puurige avad ja pange tüüblid sisse.
 - Pidage silmas ühenduskaabli juhtmestust.

- Toitejuhe pindpaigalduseks (joon. 5.5).
- Puurige avad ja pange tüüblid sisse.
 - Pidage silmas õiget juhtmestust.
 - Toitejuhtme pindpaigalduseks tuleb puurida kaabli tarvis sensori korpusesse ava ja see siledaks viilida (joon. 5.6).
 - Sulgege sensori pistik (joon. 5.7).
 - Paigaldage läätsekorpust seinahoidikule (joon. 5.8).
 - Pidage silmas ühenduskaabli asukohta (joon. 5.9).
 - Paigaldage lukustuskrivi (joon. 5.10).
 - Lülitage voolutoide sisse (joon. 5.11).
 - Teostage seaded → "6. / 7. Funktsioonid".

eNeti kasutamine (ainult eNeti verisooni korral)
SensIQ eNeti integreerimiseks eNeti süsteemi on erinevad võimalused.

SensIQ eNeti sensorikanalit saab kasutada, et lülitada eNeti aktuaatorit.
Lisaks sellele saab SensIQ eNeti releed (aktuaatori kanalit) lülitada eNeti saatja/sensori kaudu.

Serverisse ühendamise võimalused

eNeti server tuvastab SensIQ eNeti ühe minuti jooksul pärast pinget ühendamist või kui sensorikanal on ühendatud RC9 kaugjuhtimise abil õppimisrežiimi, → "7. Kaugjuhtimispuldi RC9 funktsioonid".
Teiste osaliste ühendamine eNeti süsteemi ja nende programmeerimine toimub sel juhul eNeti serveri kaudu.

Surunupu konfiguratsiooni ühenduse loomine

Vastavalt eNeti standardile saab SensIQ eNeti ühendada otse ühe või mitme eNeti osalisega. SensIQ pakub mõlemat võimalust: ühendada sensorikanal kas eNeti aktuaatoriga või ka eNeti sensori/saatja releega (aktuaatoriga). Seda ühendust saab teha RC9 kaugjuhtimise abil, → "7. Kaugjuhtimispuldi RC9 funktsioonid".

Tehaseadistustele lähtestamine

Mõlemat kanalit saab lähtestada tehaseadistustele.

6. Funktsioonid seadme juures

Pärast võrku ühendamist teostab sensor kõigepealt 40–50 sekundi vältel mõõtmise (LED vilgub sekunditaktis).

Tehaseadistus:

Heledusseade: 2000 lx

Kellaaja seadmine: 10 s

Tööraadiuse seadistamine = max

Heleduse seadistamine (joon. 6.1/E)

Soovitud rakendamisläve saab sujuvalt u 2 – 2000 lx peale seada.

Aja seadmine (joon. 6.1/F)

Külgeühendatud tarbija soovitud põlemiskestust saab seadistada sujuvalt vahemikus u 5 sek kuni max 15 min.

Impulssrežiim:

Kui pöörata reguleerimisnupu "⌚" peale, siis on seade impulssrežiimis, st väljapääs lülitatakse umbes 2 sekundiks sisse (nt trepikoja automaati-dele). Seejärel ei reageeri sensor 8 sekundi vältel liikumisele.

Tööraadiuse seadmine (joon. 6.2)

Tööraadiust saab kolme seadistusregulaatori abil seadistada kolmes suunas üksteisest sõltumatult sujuvalt 2–20 m. Seadistusregulaatorite abil seadistatakse maksimaalne tuvastuspiirkond.

Tuvastuskeem (joon. 6.3)

Paigalduskõrgus		Standardne			
Pöörd-regulaatori seadistus	1,8 m	2,5 m	3 m	5 m	
2	2 m	2 m	3 m	4 m	
4	4 m	4 m	7 m	12 m	
8	8 m	7 m	12 m	>20 m	
12	13 m	12 m	>20 m	>20 m	
16	19 m	16 m	>20 m	–	
max	>20 m	>20 m	–	–	

Kattekiled 1-5 (joon. 6.4)

Kui 3 sensori sõltumatust seadistamisest ei piisa, siis võib tuvastuspiirkonna edasiseks piiramiseks kasutada täiendavaid kattekilesid 1, 2, 3. Kattekiled 1 + 2 allpool sensorit vähendavad tunduvalt väike-loomade tuvastamist. Seetõttu muutub loomulikult kehtetaks vastavate läätsete kaudu tuvastamine, eriti allaroomamiskaitse.

Märkus: Kattekiled 2 kasutamisel pole kaugjuhtimispuldi talitlemine tagatud.

Vihje: Piserdage läätsele veidi puhastusvahendiga vett ja pange siis kattekile peale. Nii ei kleepu kile kohe kinni ja Teil on mugavam peenhäälestust teostada. Pärast puhastusvahendi kuivamist jääb kile kinni.

Püsivalgustusfunktsioon (joon. 6.5)

Kui võrgutoitejuhtmesse monteeritakse võrgulüliti, on lihtsa sisse- ja väljalülitamise kõrval võimalikud järgnevad funktsioonid:

Sensorirežiim:

Valguse sisselülitamine (kui valgusti on VÄLJAS): lüliti 1 × VÄLJA ja SISSE. Valgusti jääb seadistatud ajaks sisselülitatuks.
Valguse väljalülitamine (kui valgusti on SISSE lülitatud): lüliti 1 × VÄLJA ja SISSE. Valgusti läheb üle sensorirežiimi.

Püsivalgustusrežiim

Püsivalgustuse sisselülitamine:

lüliti 2 × VÄLJA ja SISSE. Valgusti seatakse 4 tunniks püsivalgustusele (oleku-LED SEES). Seejärel lülitub see automaatselt sensorirežiimile tagasi (oleku-LED VÄLJAS).

Püsivalgustuse väljalülitamine:

lüliti 1 × VÄLJA ja SISSE. Valgusti lülitub välja või läheb üle sensorirežiimile.

Tähtis! Lüliti mitmekordne vajutamine peaks toimuma kiiresti üksteise järel (vahemikus 0,2–1 s).

7. Kaugjuhtimispuldi RC9 funktsioonid (joon. 7.1)

Põhimõte

Kaugjuhtimispult RC9 hõlbustab suuremate valgustusseadmete installatsiooni, sest enne installeerimist ei tule iga valgusti/sensorit enam eraldi seadistada. Kaugjuhtimispuldiga on võimalik juhtida suvalist arvu valgusteid/sensoreid. Iga tehtud klahvivajutus võetakse tootest olenevalt valgusti/sensori juures oleku LEDi kaudu vastu.

Funktsioonid:

-  **1 Heleduse seadistamine**
Soovitud rakendamisläve saab seadistada nupuvajutusega.
-  **2 Päevavalgusrežiim (sõltub heledusest)**
-  **3 Öörežiim (2 lx)**
-  **4 Heleduse seadistamine salvestusklahvi abil / Teach-režiimis.**
Soovitud valgustingimustel, mille puhul sensor peab tulevikus liikumisele reageerima, tuleb vajutada antud klahvi. Praegune väärtus salvestatakse.
-  **5 Aja seadmine**
Soovitud valgustusaega pärast viimase liikumise tuvastamist saab klahvide vajutamise reguleerida 10 sekundile, 1 minutile, 5 minutile ja 15 minutile.
-  **6 Valgustuskestuse seadmine individuaalselt soovitud ajale.** Iga klahvivajutus suurendab praegust ajaseadistust 1 minuti võrra (max 15 min).

4h ON/OFF

7 Pärast lülitit vajutamist sensorirežiimis lülituvad tuled 4 tunniks põlema (oleku LED põleb püsivalt). Pärast lülitit vajutamist 4 h-ON (SEES) režiimis kustuvad tuled 4 tunniks (oleku LED põleb püsivalt). 4 h olekust väljub seade aja jooksul või lähtestamislülitit vajutades, 4 h väljalülitatud olekust väljub seade 4 h lülitit vajutades.

Install

8 Install-režiim (testrežiim)

Install-režiim on mõeldud toimivuse ja tuvastuspiirkonna kontrollimiseks. Valgusti lülitub liikumise korral heledusest sõltumata 5 sekundiks sisse. Liikumisest antakse teada oleku LEDi abil.

Install-režiim on kõigi teiste seadistuste ees ülimuslik. 10 minuti pärast lülitub Install-režiim automaatselt välja.

Pärast lähtestusklahvi vajutamist lülitub Install-režiim kohe välja.

Tähelepanu! Teach-režiimi ja Install-režiimi ei saa korraga kasutada.

reset

9 Lähtestamine

Kõikide seadistuste seadistamine valgusti käsitsi seatud väärtustele ehk tehaseseadistustele.

SENSOR

10 Sensor

Õppimisrežiimi sensorikanal (ainult eNeti toodete puhul)

Hoidke klahvi umbes 5 sekundit all, kuni eNeti sensori LED hakkab vilkuma. Kui teise seadme aktuaatori kanal on samuti õppimisrežiimis, tuleb klahvi korraks uuesti vajutada

Sensorikanali ühenduse kustutamine

Hoidke klahvi umbes 20 sekundit all, kuni eNeti sensori LED hakkab kiiresti vilkuma. Seejärel vajutage klahvi korraks uuesti.

Programmeerimisrežiim / ühendamine eNeti serveriga

Hoidke klahvi umbes 5 sekundit all, kuni eNeti sensori LED hakkab vilkuma.

ACTOR

11 Aktuaator

Õppimisrežiimi aktuaatori kanal (ainult eNeti toodete puhul)

Hoidke klahvi umbes 5 sekundit all, kuni eNeti aktuaatori kanali LED hakkab vilkuma.

Aktuaatori kanali ühenduse kustutamine

Hoidke klahvi umbes 20 sekundit all, kuni eNeti aktuaatori kanali LED hakkab kiiresti vilkuma. Seejärel vajutage klahvi korraks uuesti.

8. Tarvikud

Potentsiaalvaba mooduli MPF 1:
EAN 4007841609115
Smart Remote EAN 4007841009151

9. Käitus/hoolitsus

Infrapuna-andur sobib valguse automaatseks lülitamiseks. Seade ei sobi kasutamiseks spetsiaalsetes sissemurdmisvastastes alarmseadmetes, sest tal puudub selleks nõutav sabotaažikaitse. Ilmastikutingimused võivad mõjutada liikumisanduri tööd. Tugevate tuulepuhangute, lume, vihma ja rahe korral võib esineda ekslikke sisselülitumisi, sest äkiliste temperatuurimuutuste ja soojusallikate eristamine ei ole võimalik. Sensori määrdunud läätse saate puhastada niiske lapiga (ilma puhastusvahenditeta).

10. EÜ vastavusdeklaratsioon

Käesolevaga deklareerib STEINEL Vertrieb GmbH, et käesolev raadioseadme tüüp SensIQ eNet vastab direktiivi 2014/53/EL nõuetele. ELi vastavusdeklaratsiooni täielik tekst on kättesaadav järgmisel internetiaadressil: www.steinell.de

11. Utiliseerimine

Elektriseadmed, lisatarvikud ja pakendid tuleb suunata keskkonnateadlikku taaskasutusse.



Ärge visake elektriseadmeid olmejäätmete hulka!

Ainult ELi riikidele:

Vastavalt vanu elektri- ja elektroonikaseadmeid puudutavale kehtivale Euroopa määrusele ja selle rakendamisele rahvusvahelises õiguses tuleb kasutuskõlbmatud elektriseadmed koguda eraldi ning suunata keskkonnateadlikku taaskasutusse.

12. Tootja garantii

Ostjana omate müüja suhtes samuti seadusega sätestatud puuduste kõrvaldamise õigusi või vastavalt pretensiooniõigusi. Kui Teie asukohariigis on need õigused olemas, siis meie garantiideklaratsioon neid ei kärbi ega piira. Me anname Teie STEINELi Professional sensortootete laimatute omaduste ja nõuetekohase talituse kohta 5-aastase garantii. Me garanteerime, et kõnealune toode on vaba

materjali-, valmistamis- ja konstruktsioonivigadest. Me garanteerime kõigi elektrooniliste koostedetailide ja kaablite talituskõlblikkuse ning et kasutatud valmistamismaterjalid ja nende pealispind on puudustevabad.

Kaebuste esitamine

Kui soovite tootega seondult reklamatsiooni esitada, siis palun saatke see kompleksena ja tasutud tarnega koos originaal-ostutšekiga, mis peab sisaldama ostukuupäeva andmeid ning toote nimetust, meie edasimüüjale või otse meile, **Fortronic AS, Tööstuse tee 7, 61715, Tõrvandi**. Me soovime Teil ostutšekki seetõttu kuni garantiiaja möödumiseni hoolikalt alal hoida. STEINEL ei vastuta

tagasisaatmise raames esinevate transpordikulude ja -riskide eest.

Informatsiooni garantiijuhtumi kehtestamiseks saate meie kodulehelt www.fortronic.ee või www.steinell-professional.de/garantie

Garantiijuhtumi esinemise või mõne toote kohta küsimuste tekkimise korral võite meile esmaspäevast reedeni 9.00-17.00 vahemikus teeninduse numbril **+372 7 475 208** helistada.

5 AASTAT
TOOTJA
GARANTIID

13. Tehnilised andmed

Mõõtmed (K x L x S)	144 x 113 x 172 mm	
Täiendavad lülitusvõimsused	Hõõg-/halogeenlampide koormus	2500 W
	Luminofoorlampid EVG	1500 W
	Kompenseerimata luminofoorlampid	1000 VA
	Jadakompensatsiooniga luminofoorlampid	1800 VA
	Paralleelkompensatsiooniga luminofoorlampid	500 VA
	Madalpinge-halogenlampid	2300 VA
	LED < 2 W	16 W
	2 W < LED < 8 W	64 W
	LED > 8 W	64 W
	Mahtuvuslik koormus	176 µF
Võrguühendus	220-240 V AC 50/60 Hz	
Tuvastusnurk	300° koos 180° avatusnurgaga, allaroomamiskaitse ja tagavälja järelevalve, tuvastamist võimalik segmendikaupa piirata. Võimalik tuvastuse segmendikaupa välistamine.	
Tööraadius	pöördregulaatoriga 3 suunas üksteisest sõltumatu seadistavat (2 – 20 m, temperatuur-stabiliseeritud)	
Sensorika	4 sensorit, 6 tuvastustasandit kaugpiirkonna ja 5 allaroomamiskaitse jaoks, 1360 lülitustsooni	
Aja seadmine	5 s – 15 min, impulssrežiim (u 2 s),	
Hämarusnivoo seadistamine	2–2000 lx	
Püsivalgustus	lülitatav (4 h)	
Pidev VÄLJAS	lülitatav (4 h) / (ainult kaugjuhtimispuldi kaudu)	
Kaitseliik	IP54 2K tehnoloogiaga	
Temperatuurivahemik	-20 °C kuni 50 °C	
Ainult eNeti versiooni korral		
Raadiosagedus	868,3 MHz	
Kiirgusvõimsus	max 20 mW	
Tööulatus vabas õhus	max 100 m	

14. Käitusrikked

Rike	Põhjus	Abi
Sensoril puudub pinge	<ul style="list-style-type: none"> ■ Kaitse defektne, sisse lülitamata, juhe katkenud ■ Lühis 	<ul style="list-style-type: none"> ■ Uus kaitse, lülitage võrgulüliti sisse, kontrollige juhet pingetestriga ■ Kontrollige ühendusi
Sensor ei lülitu sisse	<ul style="list-style-type: none"> ■ Päevarežiimi puhul, hämaruse-seadistus paikneb öörežiimil ■ Hõõglamp defektne ■ Võrgulüliti VÄLJAS ■ Kaitse defektne ■ Tuvastuspiirkond pole suunatud seadistatud 	<ul style="list-style-type: none"> ■ Seadistage uuesti ■ Vahetage hõõglamp ■ Lülitage sisse ■ Uus kaitse, vajaduse korral kontrollige ühendust ■ Häälestage uuesti
Sensor ei lülitu välja	<ul style="list-style-type: none"> ■ Pidev liikumine tuvastuspiirkonnas ■ Lülitav valgusti paikneb tuvastuspiirkonnas ja lülitub temperatuurimuutuse tõttu uuesti ■ Lülitatud valgusti on pidevalgustusrežiimis (LED sees) 	<ul style="list-style-type: none"> ■ Kontrollige piirkonda ja häälestage vajadusel uuesti või katke kinni ■ Muutke või katke piirkond kinni ■ Lülitage pideva valgustuse režiim välja
Sensor lülitub alati SISSE/VÄLJA	<ul style="list-style-type: none"> ■ Lülitav valgusti paikneb tuvastuspiirkonnas ■ Loomad liiguvad tuvastuspiirkonnas 	<ul style="list-style-type: none"> ■ Seadke piirkond ümber või katke kinni, suurendage vahemaad ■ Seadke piirkond ümber või katke kinni
Sensor lülitub soovimatult sisse	<ul style="list-style-type: none"> ■ Tuul liigutab tuvastuspiirkonnas puid ja põõsaid ■ Seade registreerib autosid tänaval ■ Päikesevalgus langeb läätsele ■ Äkiline temperatuurimuutus ilmas-tiku tõttu (tuul, vihm, lumi) või ventilaatoritest, avatud akendest pärit heitõhk 	<ul style="list-style-type: none"> ■ Seadke piirkond ümber ■ Seadke piirkond ümber ■ Paigaldage sensor kaitstult või seadke piirkond ümber ■ Muutke piirkonda, muutke paigalduskohta
Sensori tööraadius muutunud	<ul style="list-style-type: none"> ■ Teine ümbrustemperatuur 	<ul style="list-style-type: none"> ■ Kohandage tööraadiust tööraadiuse regulaatori abil (joon 6.2), vajaduse korral paigaldage kattekiled (joon. 6.4)

LT

1. Apie šį dokumentą

Prašom įdėmiai perskaityti ir išsaugoti!

- Autorių teisės saugomos. Perspausdinti, taip pat ir atskiras ištraukas, leidžiama tik gavus mūsų sutikimą.
- Pasiliekiama teisė daryti pakeitimus techninio tobulinimo tikslais.

Simbolių paaiškinimas



Įspėjimas apie pavojus!



Nuoroda į atskiras dokumento teksto dalis.

2. Bendrieji saugos nurodymai



Prieš pradėdami dirbti su prietaisu atjunkite elektros energijos tiekimą!

- Montuojant prijungiamajame elektros laide neturi būti įtampos. Todėl visų pirma atjunkite elektros srovę ir įtampos rodytuvu patikrinkite, ar nėra įtampos.
- Įrengiant sensorių dirbama su tinklo įtampa. Todėl ji reikia prijungti tinkamai, vadovaujantis šalyje galiojančiomis instaliacijos normomis ir jungimo taisyklėmis. (**DE:** VDE 0100, **AT:** ÖVE/ÖNORM E 8001-1, **CH:** SEV 1000)
- Naudokite tik originalias atsargines dalis.
- Remonto darbus galima atlikti tik specializuotose remonto dirbtuvėse.

3. sensIQ / sensIQ eNet

„sensIQ“ ir „sensIQ eNet“, toliau vadinami sensoriais, yra aktyvūs judesio davikliai, skirti naudoti lauke ir pritaikyti montuoti ant lubų ir sienų. Prietaise įmontuoti pirojutikliai, fiksuojantys nematomą judančių kūnų (žmonių, gyvūnų ir t. t.) skleidžiamą šilumą. Ši užfiksuota skleidžiama šiluma paverčiama elektroniniais signalais, įjungiančiais prijungtą vartotoją (pvz., žibintą). Kliūtys, pvz., sienos ar langai, trukdo užfiksuoti skleidžiamą šilumą, tokiu atveju šviesa neįsijungia. Visas funkcijas galima įvesti nuotolinio valdymo pultu RC9 arba „Smart Remote“, → „8. Priedai“.

Pastaba: „eNet“ variantas tinka jungti į radijo ryšio tinklą „eNet“.

Tiekiami įranga (**3.1 pav.**)

Gaminio matmenys (**3.2 pav.**)

Prietaiso elementai (**3.3 pav.**)

- A Sieninis laikiklis
- B Sensoriaus korpusas
- C Linzės korpusas
- D Apšvietimo lygio nustatymas
- E Jautrumo zonos ilgio nustatymas
- F Nulinio potencialo modulio (pasirinktinis) įstatymo vieta
- G Švietimo trukmės nustatymas
- H Lęšiai

Kampiniai sieniniai laikikliai (**3.4 pav.**)

4. Įrengimas

- Išjunkite elektros energijos tiekimą (**4.1 pav.**)
- Pasirinkite tinkamą montavimo vietą atsižvelgdami į montavimo vietą – ant lubų arba ant sienos (**4.2 pav.**).

Montavimo vieta turėtų būti nutolusi nuo kito žibinto bent 50 cm, nes jo skleidžiama šiluma gali įjungti pastarąjį. Siekiant užtikrinti optimalų aptikimą, jutiklį būtina montuoti tangentinėje padėtyje ėjimo krypties atžvilgiu. Pridedamas kampinis sieninis laikiklis, skirtas montuoti išoriniuose kampuose.

Prie elektros maitinimo tinklo prietaisas prijungiamas trigysliu kabeliu (didžiausias laidų skersmuo – 15–19 mm):

L = fazė

N = nulinis laidas

PE = apsaugos laidas

Jei pažeistos sandarinimo gumos, kabelinio įvado angas reikia užsandarinti dvigubos membranos tarpvamzdžiu M16 arba M20. Korpusė yra pažymėta anga vandens kondensatui ištekėti. Montuojant ant sienos, šią angą galima atverti. Vėliau keičiant elektros instaliaciją, būtina pakeisti sieninį laikiklį.

Prijungimo pavyzdžiai

Šviestuvas be nulinio laido (**4.3 pav.**)

Šviestuvas su nuliniu laidu (**4.4 pav.**)

Prijungimas per nuoseklųjį jungiklį, norint įjungti rankinio ir automatinio valdymo režimą (**4.5 pav.**)

Prijungimas režimo perjungikliu, norint įjungti nuostoviosios šviesos ir automatinio valdymo režimą (**4.6 pav.**)

I padėtis: automatinis režimas

II padėtis: nepertraukiamo apšvietimo rankinis režimas

Dėmesio! Įrenginio negalima išjungti, galima pasirinkti tik režimą tarp I ir II padėties.

- a) Vartotojas, apšvietimas maks. 2500 W;
→ „13. Techniniai duomenys“
- b) Sensoriaus prijungiamieji gnybtai
- c) Jungiklis namo viduje
- d) Vidinis nuoseklusis sistemos jungiklis, rankinis, automatinis
- e) Vidinis sistemos režimo perjungiklis, automatinis, pastovus švietimas

Kelių sensorių paralelinis sujungimas (nepavaizduota)

Čia reikia atkreipti dėmesį į tai, kad nebūtų viršytas maksimalus vieno sensoriaus prijungimo galin-gumas. Be to, visi prietaisai turi būti prijungti prie vienos fazės.

Pasirinktinau naudojamas modulis su nuliniu poten-cialu (4.7 pav.).

5. Montavimas

- Patikrinkite visas dalis, ar nėra pažeidimų.
- Esant pažeidimams gaminio nenaudokite.
- Pasirinkite tinkamą montavimo vietą atsižvelgda-mi į montavimo vietą – ant lubų ar ant sienos.

Montavimo eiga

- Atlaisvinkite varžtą (5.1 pav.).
- Atskirkite sieninį laikiklį nuo linzės korpuso (5.1 pav.).
- Išgręžkite skylę kondensatui nutekėti atsižvelgda-mi į montavimo kryptį (5.2 pav.).
- Pažymėkite gręžimo skylės (5.3 pav.).

Potinkinis įvadas (5.4 pav.)

- Išgręžkite skylės ir įkiškite kaiščius.
- Atkreipkite dėmesį į teisingą jungiamųjų laidų sujungimą.

Virštinis įvadas (5.5 pav.)

- Išgręžkite skylės ir įkiškite kaiščius.
- Atkreipkite dėmesį, kad laidai būtų sujungti teisingai.
- Įrengiant virštininį įvadą sensoriaus korpuse reikia išgręžti angas laidams ir jas nušifuoti (5.6 pav.).
- Prijunkite sensoriaus kištukinę jungtį (5.7 pav.).
- Linzės korpusą užmaukite ant sieninio laikiklio (5.8 pav.).
- Atkreipkite dėmesį, kad jungiamųjų laidų padėtis būtų teisinga (5.9 pav.).
- Įstatykite varžtą (5.10 pav.).

- Įjunkite elektros energijos tiekimą (5.11 pav.).
- Atlikite nustatymus, → „6. / 7. Funkcijos“.

„eNet“ paleidimas eksploatuoti (tik „eNet“ variantas)

Įjungiant į sistemą „sensIQ eNet“ galima rinktis iš įvairių veiksmų ir galimybių.

Norint įjungti „eNet“ vykdomąjį elementą, galima naudoti sensorinį „sensIQ eNet“ kanalą.

Be to, „eNet“ siųstuvu / sensoriumi galima įjungti „sensIQ eNet“ relę (vykdomojo elemento kanalą).

Veiksmai įsisavinimui serveryje

„eNet“ serveris atpažįsta „sensIQ eNet“ per minutę įjungus maitinimo įtampą arba įeigu nuotoliniu valdymo pultu RC9 sensorinis kanalas buvo perjungtas į įsisavinimo režimą, → „7. Nuotolinio valdymo pulto RC9 funkcijos“. Ryšys su kitais „eNet“ sistemos dalyviais tokiu atveju sukuriama ir programuojamas per „eNet“ serverį.

Ryšio sukūrimas konfigūruojant mygtuką „Push“

Remiantis „eNet“ standartu, „sensIQ eNet“ gali būti sujungtas su vienu arba keliais „eNet“ dalyviais. „sensIQ“ suteikia galimybę sensorinį kanalą sujungti su vienu „eNet“ vykdomuoju elementu arba relę (vykdomąjį elementą) sujungti su „eNet“ sensoriu-mi / siųstuvu.

Tokie ryšiai sukuriama naudojantis nuotoliniu valdy-mo pultu RC9, → „7. Nuotolinio valdymo pulto RC9 funkcijos“.

Gamyklos nustatymų atstata

Atstaciaus abu kanalus įvyksta gamyklinė atstata.

6. Prietaiso funkcijos

Prijungus prie tinklo, sensorius pirmiausiai atlieka 40–50 s matavimo fazę (šviesos diodas mirksi kas sekundę).

Gamyklos nustatymas:

Apšvietimo lygio nustatymas 2000 liuksų

Laiko nustatymas: 10 s

Jautrumo zonos nustatymas = maks.

Apšvietimo lygio nustatymas (6.1/E pav.)

Pageidaujamą suveikimo slenksčių galima nustatyti tolygiai nuo maždaug 2–2000 liuksų.

Švietimo trukmės nustatymas (6.1/F pav.)

Norimą prijungtojo vartotojo švietimo trukmę galima nustatyti belaispniškai nuo maždaug 5 sek. iki maks. 15 min.

Impulsų režimas

Nustatykite reguliatorių ties „FL“, prietaisas persijungs į impulsų režimą, t. y., išėjimas įsijungs maždaug 2 sek. (pvz., laiptinės apšvietimas). Po to sensorius 8 sek. nereaguos į judėjimą.

Jautrumo zonos ilgio nustatymas (6.2 pav.)

Veikimo nuotolį galima nustatyti tolygiai 3 sukamai-siais reguliatoriais po 2–20 m trijų ašių atžvilgiu ne-priklausomai viena nuo kitos. Nustatymo reguliato-riais nustatomas maksimalus jautrumo zonos ilgis. Jautrumo kreivė (6.3 pav.)

Montavimo aukštis Sukamojo reguliatoriaus nustatymas	Stan-dartinis			
	1,8 m	2,5 m	3 m	5 m
2	2 m	2 m	3 m	4 m
4	4 m	4 m	7 m	12 m
8	8 m	7 m	12 m	>20 m
12	13 m	12 m	>20 m	>20 m
16	19 m	16 m	>20 m	–
maks.	>20 m	>20 m	–	–

Dengiamoji plėvelė 1-5 (6.4 pav.)

Jei 3 jutiklių nustatymo nepriklausomai vienas nuo kito nepakanka, papildomam aptikimo zonos apribojimui taip pat galima naudoti dengiamąsias plėveles 1, 2, 3. Po jutikliais esančios dengiamo-sios plėvelės 1 + 2 žymiai sumažina mažų gyvūnų atpažinimą. Savaimė suprantama, dėl to šie lęšiai neaptinka objektų ir ypač nukenčia apsauga nuo pasislėpimo.

Pastaba: naudojant dengiamąją plėvelę 2, nuotoli-nio valdymo pulto veikimas negarantuojamas.

Patarimas: lęšį sudrėkinkite trupučiu vandens su valikliu ir tada uždėkite dengiamąją plėvelę. Tuomet plėvelė prilips ne iš karto ir jūs galėsite patogiai atlikti tikslųjį nustatymą. Išdžiūvus valikliui, plėvelė laikosi prikibus.

Pastovaus švietimo funkcija (6.5 pav.)

Jei įvade įmontuotas tinklo jungiklis, be paprastų įjungimo ir išjungimo funkcijų galimos ir šios:

Sensorinis režimas

Įjungti šviesą (kai žibintas ĮŠJUNGTAŠ): jungiklį 1 × ĮŠJUNGTI ir ĮJUNGTI. Šviestuvus šviečia nusta-tytą laiką.

Išjungti šviesą (kai žibintas ĮJUNGTAŠ): jungiklį 1 × ĮŠJUNGTI ir ĮJUNGTI. Šviestuvus persijungia į sensorinį režimą.

Pastovaus švietimo režimas

Pastovaus švietimo įjungimas:

jungiklį 2 × ĮŠJUNGTI ir ĮJUNGTI. Šviestuvus 4 valandoms įjungiamas veikti nuolatinio švietimo funkcija (būklės LED ĮJUNGTAŠ). Paskui jis auto-matiškai vėl persijungia į jutiklio režimą (būklės LED ĮŠJUNGTAŠ).

Pastovaus švietimo išjungimas:

jungiklį 1 × ĮŠJUNGTI ir ĮJUNGTI. Šviestuvus išsijungia arba persijungia į sensorinį darbo režimą.

Svarbu! Jungiklis turi būti spaudinėjamas kiek galima greičiau (0,2–1 s diapazone).

7. Nuotolinio valdymo pulto RC9 funkcijos (7.1 pav.)

Principas

Naudojant RC9 nuotolinį pultą tampa lengviau įrengti didesnes apšvietimo sistemas, nes prieš įren-gimą nebereikia nustatyti kiekvieno šviestuvo / sen-soriaus. Nuotolinio valdymo pultu galima valdyti daug šviestuvų / sensorių. Priklausomai nuo gami-nio, kiekvienas mygtuko paspaudimas šviestuve / sensoriuje patvirtinamas būklės LED.

Funkcijos

-  **1 Apšvietimo lygio nustatymas**
Norimą suveikimo slenksčių galima nustaty-ti mygtukais.
-  **2 Dienos šviesos režimas**
(nepriklauso nuo apšvietimo)
-  **3 Naktinis režimas** (2 liuksai)
-  **4 Apšvietimo lygio nustatymas išsaugojimo mygtuku / įsisavinimo režimu.**
Esant pageidaujamam apšvietimo lygiui, kai sensorius turi fiksuoti judesius, paspauskite šį mygtuką. Esama reikšmė išsaugoma.
-  **5 Švietimo trukmės nustatymas**
Pageidaujamą švietimo trukmę po paskuti-nio judesio fiksavimo mygtuko paspaudimu galima nustatyti ties 10 sekundžių, 1 min., 5 min., 15 min.
-  **6 Švietimo trukmės nustatymas individualiai.**
Kiekvienas mygtuko paspaudimas padi-dina esamą švietimo trukmės nustatymo dydį 1 minute (maks. 15 min.)



7 Mygtuko paspaudimu sensoriniu režimu šviestuvus įjungiamas 4 valandoms (būklės LED nuolat šviečia). Mygtuko paspaudimu 4 h ĮJUNGIMO režimu šviestuvus išjungiamas 4 valandoms (būklės LED nuolat šviečia). 4 h režimas išjungiamas pasibaigus laikui, paspaudus atstatos mygtuką arba 4 val. IšJUNGIMO režimu paspaudus 4 h mygtuką.



8 Įrengimo režimas (testavimo režimas) Įrengimo režimas skirtas funkcijoms bei jautrumo zonai patikrinti. Nepriklausomai nuo apšvietimo šviestuvus įsijungia 5 s, kai tik užfiksuojamas judesys. Apie judėjimą pranešama būklės šviesos diodais. Įrengimo režimas yra prioritetinis lyginant su kitais nustatymais. Įrengimo režimas išjungiamas automatiškai po 10 min. Paspaudus atstatos mygtuką įrengimo režimas išjungiamas nedelsiant. Dėmesio! Įsisavinimo ir įrengimo režimai negali būti naudojami vienu metu.



9 Atstata Visų rankiniu būdu ant šviestuvo atliktų nustatymų reikšmių ir gamyklos nustatymų atstata.



10 Sensorius
Sensoriaus kanalo įsisavinimo režimas (tik „eNet“ gaminiai)
Maždaug 5 s spauskite mygtuką, kol pradės mirksėti „eNet“ sensoriaus LED. Jeigu vykdomojo elemento kanalas taip pat veikia įsisavinimo režimu, dar kartą paspauskite mygtuką.

Ištrinkite jungtį su sensoriniu kanalu
Maždaug 20 s spauskite mygtuką, kol pradės mirksėti „eNet“ sensoriaus LED, po to dar kartą trumpai spustelėkite mygtuką.

Programavimo režimas / jungtis su „eNet“ serveriu

Maždaug 5 s spauskite mygtuką, kol pradės mirksėti „eNet“ sensoriaus LED.



11 Vykdomasis elementas
Vykdomojo elemento kanalo įsisavinimo režimas (tik „eNet“ gaminiai)
Maždaug 5 s spauskite mygtuką, kol pradės mirksėti „eNet“ vykdomojo elemento kanalo LED
Ištrinkite jungtį su vykdomojo elemento kanalu
Maždaug 20 s spauskite mygtuką, kol pradės mirksėti „eNet“ vykdomojo elemento LED, po to dar kartą trumpai spustelėkite mygtuką.

8. Priedai

Modulis su nuliniu potencialu MPF 1
EAN 4007841609115
„Smart Remote“ EAN 4007841009151

9. Naudojimas / priežiūra

Infraraudonųjų spindulių sensorius naudojamas automatiniam šviesos įjungimui. Specialioms įsilaužimo pavojaus signalizacijoms jis netinka, nes jame nėra tam reikalingos apsaugos nuo sabotazo. Oro sąlygos gali turėti įtakos judesio sensoriaus veikimui. Esant stipriems vėjo gūsiams, sningant, lyjant, krušos metu prietaisas gali įsijungti nepageidaujama metu, nes staigių temperatūros pokyčių neįmanoma atskirti nuo šilumos šaltinių. Užsiteršusias linzes valykite drėgnu audeklu (nenaudokite jokių valiklių).

10. EB atitikties deklaracija

Aš, STEINEL Vertrieb GmbH, patvirtinu, kad radijo įrenginių tipas SensIQ eNet atitinka Direktyvą 2014/53/ES. Visas ES atitikties deklaracijos tekstas prieinamas šiuo interneto adresu: www.steinell.de

11. Šalinimas

Elektros prietaisai, priedai ir pakuotės turi būti perdirbami aplinkai nekenksmingu būdu.



Neišmeskite elektros prietaisų kartu su buitinėmis atliekomis!

Tik ES šalims

Remiantis galiojančia Europos Sąjungos Direktyva dėl elektros ir elektronikos įrangos atliekų ir jos perkėlimo į nacionalinę teisę, nebetinkami naudoti elektros prietaisai turi būti renkami atskirai ir perdirbami aplinkai nekenksmingu būdu.

12. Gamintojo garantija

Kaip pirkėjas, prirėkus, turite jums įstatymų suteiktas teises, reiškiamas pardavėjui. Jeigu šios teisės egzistuoja jūsų šalyje, mūsų garantija jų negali sumažinti arba apriboti. Suteikiame jums 5 metų garantiją užtikrindami puikias savybes ir sklandų „STEINEL-Professional“ sensorinio gaminio veikimą. Garantuojame, kad šiame gaminyje nėra medžiagos, gamybos ir konstrukcinių defektų.

Garantuojame sklandų visų elektroninių dalių ir kabelių veikimą ir užtikriname, kad visos naudotos medžiagos ir jų paviršiai yra be trūkumų.

Galiojimas

Jeigu norite pareikšti pretenziją dėl gaminio, atsiųskite jį visą, apmokėję gabenimo išlaidas, su originaliu pirkimo dokumentu, kuriame turi būti nurodyta pirkimo data ir pavadinimas, pardavėjui iš kurio pirkote arba STEINEL atstovui Lietuvoje UAB KVARCAS (Neries krantinė 32, Kaunas) arba tiesiai gamintojui šiuo adresu: **Neries krantinė 32, LT-48463 Kaunas**. Todėl rekomenduojame pirkimo dokumentą saugoti iki garantinio laiko pabaigos.

STEINEL nedengia gabenimo išlaidų ir neatsako už riziką grąžinant. Informacijos kaip pasinaudoti garantine teise rasite mūsų svetainėje info@kvarcas.lt.

Garantinio įvykio atveju arba jeigu turite klausimų, susijusių su šiuo gaminiu, bet kada galite skambinti STEINEL atstovui Lietuvoje UAB KVARCAS (**8-37-408030**) arba tiesiogiai gamintojui jo aptarnavimo skyriaus budinčiaja linija **8-37-408030**.

5 METŲ
GAMINTOJŲ
GARANTIJĄ

13. Techniniai duomenys

Matmenys (A x P x G)	144 x 113 x 172 mm	
Papildoma jungimo galia	Kaitrinės / halogeninės lempuotės apkrova	2500 W
	Liuminescencinės lempos elektroniniai paleidimo įrenginiai (EVG)	1500 W
	Liuminescencinės lempos, nekompensuotos	1000 VA
	Liuminescencinės lempos, išilginė kompensacija	1800 VA
	Liuminescencinės lempos, kompensuojamos lygiagrečiuoju būdu	500 VA
	Žemos įtampos halogeninės lempos	2300 VA
	LED < 2 W	16 W
	2 W < LED < 8 W	64 W
	LED > 8 W	64 W
	Talpinė apkrova	176 µF
Prijungimas prie elektros tinklo	220–240 V AC 50/60 Hz	
Apimties kampas	300° esant 180° atverties kampui ir apsauga nuo pasislėpimo ir šoninių galinių zonų kontrolė. Galimas segmentinis aptikimo slopinimas	
Jautrumo zonos ilgis	nustatomas sukamuoju reguliatoriumi 3 kryptimis nepriklausomai viena nuo kitos (2–20 m, termostabilizuotas)	
Sensorika	4 sensoriai, 6 pazonės atokiau esančioms zonoms ir 5 apsaugai nuo pasislėpimo, 1360 segmentai	
Švietimo trukmės nustatymas	5 sek. – 15 min., impulsinis režimas (maždaug 2 s)	
Prieblandos lygio nustatymas	2–2000 liuksų	
Pastovaus švietimo funkcija	įjungimas (4 val.)	
Pastovus išjungimas	perjungiamoji (4 val.) / (tik nuotolinio valdymo pultu)	
Saugos klasė	IP54, taikant 2K technologiją	
Temperatūros diapazonas	Nuo -20 iki 50 °C	
Tik „eNet“ variante		
radijo ryšio dažnis	868,3 MHz	
Siųstuvo galingumas	maks. 20 mW	
Veikimo nuotolis lauke	maks. 100 m	

14. Veikimo sutrikimai

Sutrikimas	Priežastis	Ištaisymas
Sensoriujē nēra ītampos	<ul style="list-style-type: none"> ■ Sugedēš, neįjungtas saugiklis, nutrūkusi elektros srovē ■ Trumpasis jungimas 	<ul style="list-style-type: none"> ■ Pakeiskite saugiklį, įjunkite tinklo jungiklį, įtampos indikatoriumi patikrinkite elektros laidus ■ Patikrinkite įvadą
Sensorius neįsijungia	<ul style="list-style-type: none"> ■ Veikiant dienos šviesos režimu, prieblandos nustatymai nustatyti ties nakties režimu ■ Perdegusi lemputė ■ Tinklo jungiklis išjungtas ■ Perdegė saugiklis ■ Aptikimo zona nustatyta netiksliai 	<ul style="list-style-type: none"> ■ Nustatykite iš naujo ■ Pakeiskite lemputę ■ Įjunkite jungiklį ■ Reikia naujo saugiklio arba patikrinkite prijungimą ■ Sureguliuokite iš naujo
Sensorius neišjungia šviestuvo	<ul style="list-style-type: none"> ■ Jautrumo zonoje fiksuojamas nuolatinis judesys ■ Įsijungęs žibintas yra pagavimo diapazone ir dėl temperatūros kitimo vėl įsijungia ■ Įsijungęs žibintas yra nuostoviosios šviesos režime (LED įjungtas) 	<ul style="list-style-type: none"> ■ Patikrinkite jautrumo zoną ir, jei reikia, iš naujo sureguliuokite ar nustatykite ■ Pakeiskite ar nustatykite kitą diapazoną ■ Išjunkite nuostoviosios šviesos režimą
Sensorius nuolat įjungia / išjungia šviestuvą	<ul style="list-style-type: none"> ■ Įsijungęs žibintas yra pagavimo diapazone ■ Aptikimo zonoje vaikšto gyvūnai 	<ul style="list-style-type: none"> ■ Iš naujo nustatykite arba uždenkite zoną, padidinkite atstumą ■ Iš naujo nustatykite arba uždenkite zoną
Sensorius įsijungia nepageidaujamo metu	<ul style="list-style-type: none"> ■ Jautrumo zonoje vėjas linguoja medžius ir krūmus ■ Aptinkami gatvė važiuojantys automobiliai ■ Ant linzės krenta saulės šviesa ■ Staigus temperatūros pokytis dėl oro sąlygų (vėjo, lietaus, sniego) arba oro srauto iš ventiliatorių, atvirų langų 	<ul style="list-style-type: none"> ■ Nustatykite jautrumo zoną iš naujo ■ Nustatykite jautrumo zoną iš naujo ■ Jutiklį sumontuokite taip, kad jis būtų apsaugotas, arba iš naujo nustatykite zoną ■ Pakeiskite zoną, perkelkite montavimo vietą
Jutiklio veikimo nuotolis pakito	<ul style="list-style-type: none"> ■ Pakito aplinkos temperatūra 	<ul style="list-style-type: none"> ■ Sureguliuokite veikimo nuotolio regulatoriumi (6.2 pav.), prireikus, naudokite dengiamąsias užsklandas (6.4 pav.)

LV

1. Par šo dokumentu

Lūdzu, izlasiet to uzmanīgi un saglabājiet!

- Autortiesības ir aizsargātas. Pārpublicēšana, arī atsevišķu izvilkumu veidā, tikai ar mūsu atļauju.
- Paturam tiesības veikt izmaiņas, kas saistītas ar tehnikas attīstību.

Simbolu skaidrojums



Brīdinājums par bīstamību!



Norāde uz tekstu dokumentā.

2. Vispārēji drošības norādījumi



Pirms jebkādiem darbiem ar ierīci, pārtraukt strāvas padevi tai!

- Montāžas laikā pievienojamais elektrības vads nedrīkst atrasties zem sprieguma. Tādēļ vispirms jāatslēdz elektrība un ar sprieguma testerī jāpārbauda, vai sprieguma vairs nav.
- Sensora instalēšana nozīmē darbu ar elektrotīkla spriegumu. Tādēļ tas jāveic lietpratīgi un saskaņā ar vietējo instalēšanas un pieslēgšanas tehnisko priekšrakstu prasībām. (DE: VDE 0100, AT: ÖVE/ÖNORM E 8001-1, CH: SEV 1000)
- Izmantojiet tikai oriģinālās detaļas.
- Remontdarbus drīkst veikt tikai profesionālas darbnīcas.

3. sensIQ / sensIQ eNet

SensIQ un sensIQ eNet, turpmāk saukti par sensoriem, ir aktīvi kustību ziņotāji, kas paredzēti uzstādīšanai ārā un montāžai pie sienas. Ierīce ir aprīkota ar piroelektriskajiem sensoriem, kas uztver kustīgu ķermeņu (cilvēku, dzīvnieku u. tml.) neredzamo siltuma starojumu. Šādi uztvertais siltuma starojums tiek elektroniski pārveidots, un pieslēgtais patērētājs (piemēram, gaismeklis) tiek ieslēgts. Caur šķēršļiem, tādiem kā sienas jeb loga stikls, šis siltuma starojums netiek atpazīts, tādējādi gaismeklis neieslēdzas. Visus funkciju iestatījumus iespējams veikt arī ar tālvadības pultī RC9 vai Smart Remote, → "8. Piederumi".

Norāde: eNet variants ir piemērots integrācijai eNet tīklos.

Piegādes apjoms **(3.1. att.)**

Produkta izmēri **(3.2. att.)**

Ierīces elementi **(3.3. att.)**

- A Sienas stiprinājums
- B Sensora korpusis
- C Lēcas korpusis
- D Gaišuma iestatīšana
- E Darbības rādiusa izvēle
- F Pieslēgšanas vieta bezpotenciāla modulim (kā variants)
- G Laika iestatīšana
- H Lēcas

Sienas stūra stiprinājums **(3.4. att.)**

4. Uzstādīšana

- Atslēdziet elektrības apgādi **(4.1. att.)**
- izvēlieties montāžai piemērotu vietu, ņemot vērā montāžu pie griestiem vai sienas **(4.2. att.)**

Uzstādīšanas vietai ir jābūt vismaz 50 cm attālumā no kāda cita gaismekļa, jo tās siltuma starojums var patvaļīgi iedarbināt sensoru. Lai sasniegtu optimālu uztveri, sensors ir jāinstalē tangenciāli pret iešanas virzienu. Montāžai ārējos stūros ir pievienots stūra turētājs.

Tīkla pievadvadu veido 3 dzīslu kabelis (maks. kabeļu Ø 15 – 19 mm):

L = fāze

N = neitrālais vads

PE = zemējums

Gumijas blīvju bojājumu gadījumā kabeļu izvadus atveres jānoblīvē ar dubultās membrānas iemavu M 16 vai M 20. Korpusā ir norāde par kondensācijas ūdens atveri. Sienas montāžas gadījumā, tā ir jāatver. Veicot vēlākas izmaiņas kabeļu izvietojumā, jāatjauno sienas stiprinājums.

Pieslēgumu piemēri

Gaismeklis bez neitrālā vada **(4.3. att.)**

Gaismeklis ar neitrālo vadu **(4.4. att.)**

Pieslēgums ar divdaļīgo slēdzi manuālam un automātiskam režīmam **(4.5. att.)**

Pieslēgums ar maiņas slēdzi ilgstošā apgaismojuma un automātikas režīmam **(4.6. att.)**

Pozīcija I – automātikas režīms

Pozīcija II: ilgstošā apgaismojuma manuālais režīms

Uzmanību! Iekārtu izslēgt nav iespējams, iespējama ir tikai izvēle starp pozīciju I un pozīciju II.

- a) patērētāji, apgaismojums maks. 2500 W, → "13. Tehniskie dati"
- b) sensora pieslēguma spaiļes
- c) iekšējais ēkas slēdzis
- d) internais ēkas sērīveida slēdzis, manuālais un automātikas režīms
- e) internais ēkas maiņas slēdzis, automātikas un ilgstošā apgaismojuma režīms)

Vairāku sensoru paralēlais slēgums (skat. attēlu)

Šajā gadījumā jāņem vērā, lai netiek pārsniegta maksimālā viena sensora pieslēgumu jauda. Pie tam, visām ierīcēm jābūt pieslēgtām vienai fāzei.

Kā variants izmantojams bezpotenciāla modulis (4.7. att.).

5. Montāža

- Pārbaudiet visas detaļas, vai tās nav bojātas.
- Bojājumu gadījumā nelietojiet produktu.
- Izvēlieties montāžai piemērotu vietu, ņemot vērā montāžu pie griestiem vai sienas.

Montāžas soļi

- Atskrūvējiet drošības skrūvi (5.1. att.)
- Noņemiet lēcas korpusu no sienas stiprinājuma (5.1. att.).
- Atkarībā no montāžas virziena izurbiet kondensācijas ūdens atveri (5.2. att.).
- Atzīmējiet urbuma vietas (5.3. att.).

Zemapmetuma pievads (5.4. att.)

- Izurbiet caurumus un ievietojiet dībeļus.
- Pievērsiet uzmanību pareizam vadojumam.

Virsapmetuma pievads (5.5. att.)

- Izurbiet caurumus un ievietojiet dībeļus.
- Pievērsiet uzmanību pareizam vadojumam.
- Lai pievienotu virsapmetuma pievadu, ar urbi atveriet sensora korpusā paredzēto vietu un novilējiet tās malas (5.6. att.).
- Pievienojiet sensoram kontaktsavienojumu (5.7. att.).
- Uzspraudiet lēcas korpusu uz sienas stiprinājuma (5.8. att.).
- Pievērsiet uzmanību pareizam vadojumam (5.9. att.).
- Ieskrūvējiet drošības skrūvi (5.10. att.).
- Ieslēdziet strāvas padevi (5.11. att.).
- Veiciet iestatīšanu → "6. / 7. Funkcijas".

Iedarbiniet eNet (tikai eNet variantam)

SensIQ eNet integrēšanai eNetSystem pastāv dažādas iespējas.

Lai ieslēgtu eNet aktoru var izmantot sensIQ eNet sensora kanālu.
Turklāt sensIQ eNet releju (aktora kanālu) var slēgt ar eNet raidītāju/sensoru.

Soļi integrēšanai serverī

ENet serveris tpatzist sensIQ eNet vienas minūtes laikā no brīža, kad tiek pievienota apgādes strāva, vai arī sensora kanāls ar RC9 tālvadības pultī tiek ievadīts mācību režīmā, → "7. Tālvadības pults RC9 funkcijas". Savienojums ar citiem dalībniekiem eNet sistēmā šajā gadījumā tiek izveidots un programmēts caur eNet serveri.

Savienojumu izveidošana ar Push pogas konfigurāciju

Saskaņā ar eNet standartu sensIQ eNet var tieši savienot arī ar vienu vai vairākiem eNet dalībniekiem.

SensIQ sniedz abas iespējas, savienot sensora kanālu ar eNet aktoru, vai arī releju (aktoru) ar eNet sensoru/raidītāju.

Šādu savienojumu izveidošana notiek ar RC9 tālvadības pultī, → "7. Tālvadības pults RC9 funkcijas".

Atiestatīt uz rūpnīcas iestatījumiem

Atiestatot abus kanālus notiek rūpnīcas atiestate.

6. Ierīces funkcijas

Pēc tīkla pieslēgšanas sensors vispirms 40-50 s veic mērīšanas fāzi (LED mirgo sekundes taktī).

Rūpnīcas iestatījums:

Gaišuma iestatīšana: 2000 luksi

Laika iestatīšana: 10 s

Darbības rādiusa izvēle = maks.

Gaišuma iestatīšana (6.1. att. / E)

Vēlamo reakcijas sliekšni iespējams iestatīt robežās no apm. 2 līdz 2000 luksiem.

Laika iestatījums (6.1. att. / F)

Pieslēgtā patērētāja vēlamo degšanas ilgumu iespējams bez pakāpēm iestatīt robežās no apm. 5 s līdz maks. 15 min.

Impulsa režīms:

Iestatiet slēdzi uz "JL", ierīce ir impulsa režīmā, t.i., izeja tiek ieslēgta uz apm. 2 s (piem., kāpnutelpas automātiskajai gaismai). Pēc tam sensors aptuveni 8 s nereaģē uz kustību.

Darbības rādiusa izvēle (6.2. att.)

Sniedzamība ir iestatāma ar 3 iestatījumu regulatoriem bez pakāpēm 2-20 m uz trīs asīm neatkarīgi vienai no otras. Ar iestatīšanas regulatoriem tiek iestatīta maksimālais uztveres attālums.

Uztveres diagramma (6.3. att.)

Montāžas augstums Pārgriežamā regulatora iestatījums	1,8 m	Stand- darts 2,5 m	3 m	5 m
2	2 m	2 m	3 m	4 m
4	4 m	4 m	7 m	12 m
8	8 m	7 m	12 m	>20 m
12	13 m	12 m	>20 m	>20 m
16	19 m	16 m	>20 m	–
maks.	>20 m	>20 m	–	–

Nosegfolijas 1-5 (6.4. att.)

Ja 3 sensoru iestatīšana ir nepietiekama, papildu var izmantot nosegfolijas 1, 2, 3, lai vēl vairāk ierobežotu uztveres zonu. Nosegfolijas 1 + 2 zem sensora samazina nelielu dzīvnieku atpazīšanu. Tādējādi, protams, tiek zaudēta šīs lēcas uztvertspēja, jo īpaši aizsardzība pret paiešanu apakšā.

Norāde! Izmantojot nosegfoliju 2, netiek nodrošināta tālvadības pults darbība.

Padoms! Uzlejiet uz lēcas mazliet ūdens ar tīrīšanas līdzekli un tad uzlieciet nosegfoliju. Tā folija nepielip uzreiz un Jūs varat ērti veikt sīkāku iestatīšanu. Pēc tīrīšanas līdzekļa nožūšanas, folija paliek savā vietā.

Ilgstošās gaismas funkcija (6.5. att.)

Ja tīkla pievadā tiek instalēts tīkla slēdzis, paralēli parastajam ieslēgšanas un izslēgšanas funkcijām iespējamas šādas funkcijas:

Sensora režīms:

Ieslēgt gaismu (ja gaismeklis ir IZSL.): slēdzis 1 × IZSL. un IESL. Gaismeklis paliek ieslēgts uz iestatīto laiku.

Izslēdziet gaismu (ja lampa ir IESL.): slēdzis 1 × IZSL. un IESL. Gaismeklis pāriet sensora režīmā.

Ilgstoša apgaismojuma režīms

Ieslēgt ilgstošo apgaismojumu:

slēdzi 2 × IZSL. un IESL. Gaismeklis tiek iestatīts 4 stundu ilgstošā apgaismojuma režīmā (Statusa LED IESL.). Beigās gaismeklis automātiski atkal pāriet uz sensora režīmu (Statusa LED vairs nedeg).

Izslēgt ilgstošo gaismu:

slēdzi 1 × IZSL. un IESL. Gaismeklis izslēdzas, t.i., pāriet sensora režīmā.

Svarīgi! Vairākkārtējai slēdža slēgšanai būtu jānotiek ātri (laika amplitūdā 0,2 - 1 s).

7. Tālvadības pults RC9 funkcijas (7.1. att.)

Princips

Klātbūtnes kontroles tālvadība RC9 atvieglo lielāku apgaismes ierīču instalēšanu, jo pirms instalēšanas vairs nav jāiestata katrs gaismeklis/katrs sensors. Izmantojot tālvadības pultī, var iestatīt jebkādu lampu/sensoru daudzumu. Katra pareiza pogas nospiešana tiek parādīta uz gaismekļa/sensora kā mirgojoša LED statusa diode atkarībā no produkta specifikas.

Funkcijas:

-  **1 Gaišuma iestatīšana**
Vēlamo reakcijas sliekšni iespējams iestatīt, nospiežot taustiņu.
-  **2** Dienasgaismas režīms (atkarībā no apgaismojuma)
-  **3** Nakts režīms (2 luksi)
-  **4** Krēslas sliekšņa iestatīšana ar saglabāšanas taustiņa/Teach režīma palīdzību.
Nospiediet šo taustiņu tajos gaismas apstākļos, kādos sensoram turpmāk jāreaģē uz kustību. Tiek saglabāta aktuālā vērtība.
-  **5 Laika iestatīšana**
Izvēlēto degšanas ilgumu pēc pēdējās kustības, nospiežot taustiņu, var iestatīt uz 10 s, 1 min, 5 min, 15 min.
-  **6** Individuālā gaismekļa degšanas ilguma iestatīšana. Katra taustiņa nospiešana aktuālo laika iestatījumu palielina par 1 minūti (maks. 15 min).
-  **7** Nospiežot taustiņu sensora režīmā, gaismeklis tiek ieslēgts uz 4 stundām (ilgstoši iedegas statusa LED). Nospiežot taustiņu 4 h IESL. (AN) režīmā, gaismeklis tiek izslēgts uz 4 stundām (ilgstoši iedegas statusa LED). 4 stundu režīms tiek pamests pēc laika beigām, Reset taustiņa nospiešanas vai 4 h IZSL. (AUS) režīmā, nospiežot 4 h taustiņu.
-  **8 Instalēšanas režīms (Testa režīms)**
Instalēšanas režīmā kalpo funkcionalitātes, kā arī uztveres zonas pārbaudei. Neatkarīgi no apgaismojuma, gaismeklis kustības gadījumā ieslēgsies uz 5 sekundēm. Par kustību ziņo statusa LED.
Instalēšanas režīmam ir priekšrocība attiecībā uz visiem citiem iestatījumiem. Instalēšanas režīms pēc 10 min tiek automātiski izslēgts.

Pēc Reset taustiņa piespiešanas instalēšanas režīms tiek izslēgts nekavējoties. Uzmanību! Teach un instalēšanas režīmus nav iespējams izmantot vienlaicīgi.

RESET

9. Atiestate

Visu gaismekļa iestatījumu atcelšana līdz manuāli iestatītajām vērtībām, t.i., rūpnīcas iestatījumiem.

SENSOR

10. Sensors

Sensoru kanāla mācību režīms (tikai eNet precēm)

Nospiediet taustiņu apm. 5 s, līdz mirgo eNet sensora LED. Kad otras ierīces pievadkanāls arī ir mācību režīmā, vēlreiz īsi nospiediet taustiņu.

Izdzēsiet savienojumu ar sensora kanālu
Nospiediet taustiņu apm. 20 s, līdz ātri mirgo eNet sensora LED, pēc tam vēlreiz īsi vienu reizi nospiediet taustiņu.

Programmēšanas režīms/Savienojums ar eNet serveri

Nospiediet taustiņu apm. 5 s, līdz mirgo eNet sensora LED.

ACTOR

11. Pievads

Pievadkanāla mācību režīms (tikai eNet precēm)

Nospiediet taustiņu apm. 5 s, līdz mirgo eNet pievadkanāla LED.

Izdzēsiet savienojumu ar pievadkanālu
Nospiediet taustiņu apm. 20 s, līdz ātri mirgo eNet aktora kanāla LED, pēc tam vēlreiz īsi vienu reizi nospiediet taustiņu.

8. Piederumi

Bezpotenciāla modulis MPF 1: EAN 4007841609115
Smart Remote: EAN 4007841009151

9. Lietošana/kopšana

Infrasarkano staru sensors ir piemērots gaismas automātiskai ieslēgšanai. Ierīce nav piemērota speciālām pretielaušanās signalizācijām, jo tā nav aprīkota ar priekšrakstos noteikto aizsardzību pret apzinātu bojāšanu. Laika apstākļi var ietekmēt kustības sensora darbību. Stipru vēja brāzmu, sniega, lietus un krusas dēļ sensors var patvaļīgi ieslēgties, jo tas nevar atšķirt pēkšņas temperatūras svārstības no siltuma avota. Uztveres lēca tīrāma ar mitru lupatiņu (bez tīrīšanas līdzekļa).

10. EK atbilstības deklarācija

Ar šo STEINEL Vertrieb GmbH deklarē, ka radioiekārta SensIQ eNet atbilst Direktīvai 2014/53/ES. Pilns ES atbilstības deklarācijas teksts ir pieejams šādā interneta vietnē: www.steinell.de

11. Utilizācija

Elektroierīces, piederumi un iepakojumi jānodod dabai draudzīgai atkārtotai pārstrādei.



Nemetiet elektroierīces parastajos atkritumos!

Tikai ES valstīm:

Atbilstoši Eiropas vadlīnijām par vecām elektroierīcēm un elektroniskām ierīcēm, un to lietojumam nacionālās tiesībās, nefunkcionējošas elektroierīces jāsavāc atsevišķi un tās jānodod dabai draudzīgai atkārtotai pārstrādei.

12. Ražotāja garantija

Kā pircējam Jums attiecībā pret pārdevēju ir spēkā likumā paredzētās garantijas tiesības. Mūsu garantijas saistības nesamazina un neierobežo šīs tiesības, ciktāl tādas pastāv Jūsu valstī. Mēs piešķiram 5 gadu garantiju nevainojamām Jūsu STEINEL profesionālā sensorikas produkta īpašībām un darbībai. Mēs garantējam, ka šim produktam nav materiāla, ražošanas un konstrukcijas defektu. Mēs garantējam visu elektronisko būvdaļu un kabeļu ekspluatācijas drošumu, kā arī visu izmantoto materiālu un to virsmu nevainojamību.

Sūdzību iesniegšana

Ja vēlaties reklamēt Jūsu iegādāto produktu, lūdzu, nosūtiet to pilnā komplektācijā, apmaksājot pasta izdevumus, pievienojot oriģinālo čeku, kā arī norādot pirkuma datumu un produkta apzīmējumu, Jūsu pārdevējam vai tieši mums: **Ambergs SIA, Brīvības gatve 195-16, LV-1039 Rīga.** Tādēļ mēs iesakām rūpīgi saglabāt pirkuma čeku līdz garantijas laika beigām. STEINEL nenes atbildību par transporta bojājumiem un atpakaļ sūtīšanas riskiem.

Informāciju par garantijas pieteikumu Jūs atradīsiet mūsu mājas lapā www.steinell-professional.de/garantie

Ja Jums ir garantijas gadījums vai Jums ir jautājumi par Jūsu iegādāto produktu, Jūs jebkurā laikā varat vērsties servisa dienestā: **00371 29460997.**

5 GADU
RAŽOTĀJA
GARANTĪJA

13. Tehniskie dati

Izmēri (G × P × A)	144 × 113 × 172 mm
Papildu slēguma jaudas	Kvēlspuldžu/ halogēno spuldžu slodze 2500 W Dienasgaismas spuldzes EVG 1500 W Nekompensētas dienasgaismas spuldzes 1000 VA Rindās kompensētas dienasgaismas spuldzes 1800 VA Dienasgaismas lampas kompensētas paralēli 500 VA Zema sprieguma halogēnu lampas 2300 VA LED < 2 W 16 W 2 W < LED < 8 W 64 W LED > 8 W 64 W Kapacitatīva slodze 176 µF
Tikla pieslēgums	220-240 V AC 50/60 Hz
Uztveres leņķis	300° ar 180° atveres leņķi, kā arī aizsardzību pret paiešanu apakšā un lauka pārraudzību. Iespējama uztveres izslēgšana segmentu veidā.
Sniedzamība	3 virzieni iestatāmi neatkarīgi viens no otra ar pagriežamu regulatoru, (2 - 20 m, ar izlīdzinātu temperatūru)
Sensorika	4 sensori, 6 uztveres līmeņi attālinātām zonām un 5 aizsardzībai pret paiešanu apakšā, 1360 slēgšanas zonas
Laika iestatīšana	5 s - 15 min., impulsa režīms (apm. 2 s)
Krēslas sliekšņa iestatījums	2-2000 luksī
Ilgstošais apgaismojums	slēdzams (4 h)
Ilgstoši IZSL	slēdzams (4 h) / (tikai ar tālvadības pulti)
Aizsardzības veids	IP54 ar 2K tehnoloģiju
Temperatūras amplitūda	-20 °C līdz + 50 °C
Tikai eNet variantam	
Radiofrekvence	868,3 MHz
Raidjauca	maks. 20 mW
Sniedzamība brīvā laukā	maks. 100 m

14. Darbības traucējumi

Traucējumi	Cēlonis	Risinājums
Sensors bez sprieguma	<ul style="list-style-type: none"> ■ bojāts drošinātājs, nav ieslēgts, bojāts vads ■ Īssavienojums 	<ul style="list-style-type: none"> ■ jauns drošinātājs, ieslēdziet tīkla slēdzi; pārbaudiet vadu ar sprieguma testerī ■ pārbaudiet pieslēgumus
Sensors neieslēdzas	<ul style="list-style-type: none"> ■ dienas gaismas režīmā, krēslas sliekšnis iestatīts nakts režīmā ■ izdegusi kvēlspuldze ■ IZSLĒGTS tīkla slēdzis ■ bojāts drošinātājs ■ nav mērķtiecīgi iestatīts uztveres lauks 	<ul style="list-style-type: none"> ■ iestatiet no jauna ■ nomainiet kvēlspuldzi ■ ieslēdziet ■ jauns drošinātājs, pēc vajadzības pārbaudiet pieslēgumu ■ justējiet atkārtoti
Sensors neieslēdzas	<ul style="list-style-type: none"> ■ nepārtraukta kustība uztveres laukā ■ kāds cits gaismas avots atrodas uztveres laukā un temperatūras izmaiņu dēļ ieslēdz gaismekli ■ pieslēgts gaismeklis ilgstošā apgaismojuma režīmā atrodas uztveres laukā (deg LED) 	<ul style="list-style-type: none"> ■ pārbaudiet lauku un pēc nepieciešamības justējiet atkārtoti, t. i., nosedziet ■ izmainiet lauku, t. i., nosedziet ■ izslēdziet ilgstošā apgaismojuma režīmu
Sensors pastāvīgi ieslēdzas un izslēdzas	<ul style="list-style-type: none"> ■ pieslēgts gaismeklis atrodas uztveres laukā ■ dzīvnieki kustas uztveršanas diapazonā 	<ul style="list-style-type: none"> ■ izmainiet diapazonu jeb nosedziet sensoru, palieliniet atstatumu ■ izmainiet zonu vai nosedziet sensoru
Sensors ieslēdzas patvaļīgi	<ul style="list-style-type: none"> ■ vējš uztveres laukā kustina kokus un krūmus ■ tiek uztvertas uz ielas esošās automašīnas ■ uz lēcas krīt saules stari ■ negaidītas temperatūras izmaiņas, negaisa (vēja, lietus, sniega) vai gaisa plūsmas no ventilatoriem, atvērtiem logiem dēļ 	<ul style="list-style-type: none"> ■ izmainiet lauku ■ izmainiet lauku ■ uzmontējiet sensoru aizsargāti, vai arī mainiet uztveres lauku ■ izmainiet lauku, izmainiet montāžas vietu
Sensora sniedzamības izmaiņas	<ul style="list-style-type: none"> ■ citas apkārtējās vides temperatūras 	<ul style="list-style-type: none"> ■ piemērojiet sniedzamību ar sniedzamības regulatoru (6.2. att.), vajadzības gadījumā, izmantojiet noseģfolijas (6.4. att.)

RU

1. Об этом документе

Просим тщательно прочесть и сохранить!

- Защищено авторскими правами. Перепечатка, также выдержками, только с нашего согласия.
- Мы сохраняем за собой право на изменения, которые служат техническому прогрессу.

Разъяснение символов



Предупреждение об опасностях!



Указание на текст в документе.

2. Общие указания по технике безопасности



Перед началом любых работ, проводимых на приборе, следует отключить напряжение!

- При проведении монтажа подключаемый электропровод должен быть обесточен. Поэтому в первую очередь следует отключить подачу тока и проверить отсутствие напряжения с помощью индикатора напряжения.
- Работы по установке сенсора относятся к категории работ с сетевым напряжением. Поэтому при монтаже светильников следует соблюдать указания и условия, приведенные в инструкции по подключению. (DE: VDE 0100, AT: ÖVE/ÖNORM E 8001-1, CH: SEV 1000)
- Использовать только оригинальные запасные части.
- Ремонт разрешается выполнять только в специализированных мастерских.

3. sensIQ / sensIQ eNet

sensIQ и sensIQ eNet, далее называемые сенсоры, являются датчиками движения для улицы, и подходят для потолочного и настенного монтажа. Прибор оснащен пиросенсорами, которые регистрируют невидимое теплоизлучение движущихся объектов (людей, животных и т.д.). Регистрируемое таким образом теплоизлучение преобразуется электронным устройством в сигнал, который вызывает включение потребителя (например, лампы). Если на пути имеются

препятствия, например, стены или оконные стекла, то регистрация теплоизлучения не происходит, а следовательно не производится включение светильника. Все функциональные настройки в качестве опции можно выполнить также с пульта дистанционного управления RC9 или Smart Remote, → "8. Комплектующие".

УКАЗАНИЕ: Вариант eNet подходит для интеграции в радиосеть eNet.

Объем поставки (рис. 3.1)

Размеры продукта (рис. 3.2)

Составные части (рис. 3.3)

- A Угольник
- B Корпус сенсора
- C Корпус линзы
- D Регулировка яркости
- E Установка дальности действия
- F Гнездо для беспотенциального модуля (опция)
- G Время включения
- H Линзы

Угловой кронштейн (рис. 3.4)

4. Монтаж

- Отключить электропитание (рис. 4.1)
- Выбрать подходящее место для монтажа с учетом установки на потолок или на стену. (рис. 4.2).

Место, в котором производится монтаж, должно быть удалено от другого светильника на расстоянии, составляющее не менее, чем 50 см, чтобы предотвратить ошибочное включение системы в результате отдачи тепла. Чтобы добиться оптимальной регистрации, сенсор должен устанавливаться по касательной к направлению движения. Для монтажа на внешние углы в комплект входит угловой кронштейн.

Сетевой провод состоит из трехжильного кабеля (Ø провода макс. 15 - 19 мм).

L = фаза

N = нулевой провод

PE = провод заземления

При повреждениях уплотнительной резины необходимо уплотнить отверстие для проведения кабеля при помощи двухмембранного патрубка M16 или M20. В корпусе намечено отверстие для конденсата. При настенном монтаже оно

может быть открыто. При последующем изменении прокладки кабелей необходимо заменить кронштейн.

Примеры подключения

Светильник без нулевого провода (рис. 4.3)

Светильник с нулевым проводом (рис. 4.4)

Подключение через переключатель на несколько направлений для ручного и автоматического режима (рис. 4.5)

Подключение через переключатель включения и выключения лампы для режима постоянного освещения и автоматического режима (рис. 4.6)

Положение I: автоматический режим

Положение II: ручной режим постоянного освещения

Внимание: выключение светильника невозможно, можно лишь переключать из режима I в режим II.

- a) Потребитель, освещение макс. 2500 Вт, → "13. Технические данные"
- b) Соединительные зажимы сенсора
- c) Выключатель внутри дома
- d) Переключатель на несколько направлений внутри дома, ручной, автоматический режим
- e) Переключатель включения и выключения лампы с нескольких мест внутри дома, автоматический режим, режим постоянного освещения

Параллельное подключение нескольких сенсоров (рис. выше)

При этом следует следить, чтобы не превышалась максимальная мощность подключения сенсора. Кроме того, все приборы должны быть подключены к одной и той же фазе.

Опционально может использоваться беспотенциальный модуль (рис. 4.7).

5. Монтаж

- Проверить все конструктивные детали на предмет повреждения.
- При повреждениях не включать продукт.
- Выбрать подходящее место для монтажа с учетом установки на потолок или на стену.

Порядок монтажа

- Отпустить крепежный винт (рис. 5.1).
- Отсоединить кронштейн от корпуса линзы (рис. 5.1).
- Просверлить отверстие для отвода конденсированной воды в зависимости от монтажного положения (рис. 5.2)
- Наметить отверстия для сверления (рис. 5.3)
- Подвод кабеля скрытой проводкой. (рис. 5.4)
- Просверлить отверстия и вставить дюбели.
- Следить за правильной проводкой соединительного кабеля.

Подвод кабеля открытой проводкой (рис. 5.5)

- Просверлить отверстия и вставить дюбели.
- Следить за правильной разводкой.
- При подводе кабеля открытой проводкой рассверлить выемку для ввода кабеля на корпусе сенсора и сгладить напильником (рис 5.6).
- Подключить штатное соединение сенсора (рис. 5.7).
- Установить корпус линзы на кронштейн (рис. 5.8).
- Следить за положением соединительного кабеля (рис. 5.9).
- Вставить крепежный винт (рис. 5.10).
- Включить электропитание (рис. 5.11)
- Выполнить регулировки → "6. / 7. Эксплуатация".

Ввод в эксплуатацию eNet (только вариант eNet)

Для интеграции sensIQ eNet в eNetSystem доступны различные возможности и способы действий.

Сенсорный канал sensIQ eNet может использоваться, чтобы управлять исполнительным элементом eNet. Кроме того, реле (каналом исполнительного элемента) sensIQ eNet можно управлять посредством передатчика/сенсора eNet.

Порядок действий для обучения на сервере

Сервер eNet распознает sensIQ eNet в течение одной минуты после подачи питающего напряжения или если канал сенсора был переведен посредством дистанционного управления RC9 в режим обучения, → "7. Функции дистанционного управления RC9". Соединение с другими участниками в системе eNet в этом случае устанавливается и программируется посредством eNet-сервера.

Установка соединений посредством конфигурации нажимных кнопок

По стандарту eNet sensIQ eNet можно также соединить непосредственно с одним или несколькими участниками eNet.

sensIQ предлагает обе возможности: соединение канала сенсора с исполнительным элементом eNet или соединение реле (исполнительного элемента) с сенсором/передатчиком eNet. Настройка таких соединений выполняется с помощью дистанционного управления RC9, → "7. Функции дистанционного управления RC9".

Сброс на заводские настройки

В результате сброса обоих каналов выполняется сброс к заводским настройкам.

6. Функции на приборе

После подключения к сети сенсор сначала выполняет фазу измерения в течение 40 - 50 сек. (СИД мигает с секундным тактом)

Заводская настройка:

Регулировка яркости: 2000 лк

Время включения: 10 с

Установка дальности действия = макс.

регулировка яркости (рис. 6.1/E)

Желаемый порог срабатывания можно установить от прим. 2 до 2000 лк.

Продолжительность включения (рис. 6.1 / F)

Необходимое время освещения подключенного потребителя может быть установлено в диапазоне между 5 сек. до макс. 15 мин.

Импульсный режим:

При регуляторе, установленном на "JL", прибор находится в импульсном режиме, т.е. выход включается на прим. 2 сек. (например, для автомата на лестничной клетке). Затем сенсор 8 сек. не реагирует на движение.

Установка дальности действия (рис. 6.2)

Дальность действия можно устанавливать плавно с помощью 3 установочных регуляторов на прим. 2-20 м по трем осям независимо друг от друга. С помощью установочных регуляторов устанавливается максимальная дальность действия.

Диаграмма регистрации (рис. 6.3)

Монтажная высота	1,8 м	2,5 м	3 м	5 м
Регулировка Поворотный регулятор	2 м	2 м	3 м	4 м
4	4 м	4 м	7 м	12 м
8	8 м	7 м	12 м	>20 м
12	13 м	12 м	>20 м	>20 м
16	19 м	16 м	>20 м	—
макс.	>20 м	>20 м	—	—

Закрывающие пленки 1-5 (рис. 6.4)

Если независимой регулировки 3 сенсоров не достаточно, то к тому же для дальнейшего ограничения диапазона охвата могут использоваться закрывающие пленки 1, 2, 3. Закрывающие пленки 1 + 2 под сенсором существенно уменьшают регистрацию мелких животных. Таким образом, конечно, не происходит регистрации через эти линзы, и в частности защиты от подкрадывания.

Указание: при использовании закрывающей пленки 2 не гарантируется работа дистанционного управления.

Совет: нанести на линзу немного воды с чистящим средством и затем надеть закрывающую пленку. Так пленка приклеится не сразу и можно будет удобно произвести точную регулировку. После высыхания чистящего средства пленка приклеится.

Режим постоянного освещения (рис. 6.5)

В случае установки сетевого выключателя в сетевой провод, помимо базовых функций включения и выключения света при движении доступны следующие функции:

Сенсорный режим:

Включить свет (если светильник ВЫКЛ): Выключатель выключить и включить 1 раз. Светильник горит в течение заданного времени. Выключить свет (если светильник ВКЛ): Выключатель выключить и включить 1 раз. Светильник переключается в сенсорный режим.

Режим постоянного освещения

Включение постоянного освещения:

Выключатель выключить и включить 2 раза. Светильник на 4 часа устанавливается на постоянное освещение (светодиод состояния ВКЛ.). По истечении времени производится автоматическое переключение в сенсорный режим (светодиод состояния гаснет).

Выключить постоянное освещение:

Выключатель выключить и включить 1 раз. Светильник выключается или переключается в сенсорный режим.

Важно: Многократное нажатие выключателя следует производить быстро одно за другим (в течение 0,2–1 с).

7. Функции дистанционного управления RC9 (рис. 7.1)

Принцип действия: Дистанционное управление к RC9 значительно упрощает монтаж обширного осветительного оборудования, поскольку теперь не требуется настраивать каждый светильник/каждый сенсор до монтажа. С помощью дистанционного управления можно управлять любым количеством светильников/сенсоров. Каждое действительное нажатие кнопки на светильнике/сенсоре квитируется светодиодом состояния в зависимости от соответствующего изделия.

Эксплуатация:

-  **1 Регулировка яркости**
Желаемый порог срабатывания можно установить нажатием кнопки.
-  **2** Режим дневного освещения (независимо от яркости)
-  **3** Ночной режим (2 лк)
-  **4** Установка сумеречного порога с помощью кнопки напоминания/режима обучения.
При желаемых условиях освещения, при которых сенсор в будущем должен реагировать на движения, следует нажать эту кнопку. Сохраняется текущее значение.
-  **5** **Время включения лампы**
Необходимое время включения света после последней регистрации движения можно установить нажатием кнопок на 10 сек., 1 мин., 5 мин. и 15 мин.
-  **6** Установка времени включения света по индивидуальным потребностям.
Каждое нажатие кнопки увеличивает текущую длительность включения на 1 минуту (макс. 15 мин.).

 **7** При нажатии кнопки в сенсорном режиме светильник включается на 4 часа (светодиод состояния горит постоянно). При нажатии кнопки в 4-часовом режиме включения светильник включается на 4 часа (светодиод состояния горит постоянно). Выход из 4-часового режима осуществляется по истечении времени, с помощью кнопки Сброс или в 4-часовом режиме ВЫКЛ. нажатием кнопки 4 ч.

 **8** **Режим установки (режим тестирования)**
Режим установки служит для проверки работы, а также диапазона охвата. Независимо от освещенности светильник включается на 5 секунд. О движении сигнализирует светодиод состояния. Режим установки имеет приоритет над всеми остальными настройками. Через 10 мин. режим установки автоматически выключается.

После нажатия кнопки Сброс происходит немедленный выход из режима установки.

Внимание: режим обучения и режим установки одновременно использоваться не могут.

 **9** **Сброс**
Сброс всех установок на установленные вручную на светильнике значения или на заводские настройки.

 **10** **Сенсорный**
Режим обучения канала сенсора (только изделия eNet)
Удерживать кнопку нажатой ок. 5 сек., пока СИД сенсора eNet не начнет мигать. Если канал исполнительного элемента другого прибора также находится в режиме обучения, еще раз кратко нажать кнопку.

Удаление соединения канала сенсора
Удерживать кнопку нажатой ок. 20 сек., пока СИД сенсора eNet не начнет быстро мигать, затем еще раз кратко нажать кнопку.

Режим программирования/соединение с сервером eNet
Удерживать кнопку нажатой ок. 5 сек., пока СИД сенсора eNet не начнет мигать.

 **11** **Исполнительный элемент**
Режим обучения канала исполнительного элемента (только изделия eNet)
Удерживать кнопку нажатой ок. 5 сек., пока СИД канала исполнительного элемента eNet не начнет мигать.

Удаление соединения канала исполнительного элемента
Удерживать кнопку нажатой ок. 20 сек., пока СИД канала исполнительного элемента eNet не начнет быстро мигать, затем еще раз кратко нажать кнопку.

8. Аксессуары

Беспотенциальный модуль MPF 1:
EAN 4007841609115
Smart Remote: EAN 4007841009151

9. Эксплуатация и уход

Инфракрасный сенсор предназначен для автоматического включения освещения. Изделие не предназначено для применения в качестве охранной сигнализации, т.к. не имеет требуемой гарантии исключения саботажа. Погодные условия могут влиять на работу датчика движения. При сильных порывах ветра, метели, дожде, граде может произойти ошибочное включение, поскольку сенсор не способен отличать резкое изменение температуры от источника тепла. Загрязнения на регистрирующей линзе можно удалять влажным сукном (не используя моющие средства).

10. Сертификат соответствия ЕС

Настоящим компания STEINEL Vertrieb GmbH заявляет, что радиоаппаратура типа sensIQ eNet отвечает требованиям директивы 2014/53/EU. Полный текст сертификата соответствия ЕС можно найти на следующем сайте:
www.steinel.de

11. Утилизация

Электроприборы, комплектующие и упаковку следует направлять на экологичную вторичную переработку.



Не выбрасывать электроприборы в бытовые отходы!

Только для стран ЕС:

Согласно действующей Европейской директиве по отработанному электрическому и электронному оборудованию и ее реализации в национальных законодательствах отработанные электроприборы должны собираться отдельно и направляться на экологичную вторичную переработку.

12. Гарантия производителя

Вы, как покупатель, имеете предусмотренные законом права в отношении продавца. Если такие права существуют в вашей стране, то наша гарантия не сокращает и не ограничивает их. Мы предоставляем Вам 5-летнюю гарантию на безупречные характеристики и надлежащую работу вашего сенсорного изделия STEINEL Professional. Мы гарантируем, что это изделие не имеет дефектов материала, конструкции и производственного брака. Мы гарантируем работоспособность всех электронных конструктивных элементов и кабелей, а также отсутствие дефектов во всех использованных материалах и на их поверхности.

Предъявление требований

Если Вы хотите заявить рекламацию по вашему изделию, отправьте изделие в собранном и упакованном виде вместе с приложенным кассовым чеком или квитанцией с датой продажи и указанием наименования изделия вашему дилеру или непосредственно нам по адресу: **REAL.Electro, 109029, Москва, ул. Средняя Калитниковская, д. 26/27.** Поэтому мы рекомендуем вам сохранить кассовый чек или квитанцию о продаже до истечения гарантийного срока. Компания STEINEL не несет риски и расходы на транспортировку в рамках возврата изделия.

Информацию о том, как заявить о гарантийном случае, вы найдете на нашей домашней странице www.steinel-rusland.ru

Если у вас наступил гарантийный случай или имеются вопросы по вашему изделию, вы можете в любое время позвонить в Службу технической поддержки по телефону **+7(495) 230 31 32.**

5 ЛЕТ
ГАРАНТИИ
ПРОИЗВОДИТЕЛЯ

13. Технические данные

Габаритные размеры (В × Ш × Г)	144 × 113 × 172 мм	
Дополнительная разрывная мощность		
Нагрузка ламп накаливания/галогенных ламп	2500 Вт	
Люминисцентные лампы ЭПРА	1500 Вт	
Люминисцентные лампы, некомпенсированные	1000 ВА	
Люминисцентные лампы, прод. компенсация	1800 ВА	
Люминисцентные лампы, с параллельной компенсацией	500 ВА	
низковольтные галогенные лампы	2300 ВА	
СИД < 2 Вт	16 Вт	
2 Вт < СИД < 8 Вт	64 Вт	
СИД > 8 Вт	64 Вт	
Емкостная нагрузка	176 мкФ	
Сетевое подключение	220-240 В AC / 50/60 Гц	
Угол охвата	300° с углом раствора 180°, а также функцией защиты от подкрадывания и контролем обратного поля. Возможно посегментное исключение регистрации	
Радиус действия	может регулироваться с помощью поворотных регуляторов в 3 направлениях независимо друг от друга, (2 – 20 с, с терм. стабилизацией)	
Сенсорная техника	4 сенсора, 6 уровней регистрации для дальней зоны и 5 для защиты от подкрадывания, 1360 зон переключения	
Время включения лампы	5 сек. – 15 мин., импульсный режим (ок. 2 с)	
Установка сумеречного включения	2 - 2000 лк	
Постоянное освещение	возможность переключения (4 ч)	
Постоянное ВЫКЛ.	переключаемый (4 ч) / (только посредством дистанционного управления)	
Вид защиты	IP54 благодаря 2К-технологии	
Температурный диапазон	от -20 °С до + 50 °С	
Только для варианта eNet		
Радиочастота	868,3 МГц	
Мощность передатчика	макс. 20 мВт	
Радиус действия на открытой зоне	макс. 100 м	

14. неполадки при эксплуатации

Нарушение	Причина	Устранение
На сенсоре нет напряжения	<ul style="list-style-type: none"> ■ Дефект предохранителя, не включен, неисправность провода ■ Короткое замыкание 	<ul style="list-style-type: none"> ■ Заменить предохранитель, включить сетевой выключатель, проверить провод индикатором напряжения ■ Проверить соединения
Сенсор не включается	<ul style="list-style-type: none"> ■ При дневном режиме, установка сумеречного порога установлена в ночной режим ■ Дефект лампы накаливания ■ Выключен сетевой выключатель ■ Дефект предохранителя ■ Неправильно установлена зона обнаружения 	<ul style="list-style-type: none"> ■ Настроить заново ■ Заменить лампу накаливания ■ Включить ■ Заменить предохранитель, при необходимости проверить соединение ■ Произвести новую регулировку
Сенсор не выключается	<ul style="list-style-type: none"> ■ Имеется постоянное движение в зоне обнаружения ■ В зоне обнаружения находится включенный светильник, постоянно включается вновь в результате изменения температуры ■ Включенная лампа находится в режиме постоянного освещения (СИД вкл.) 	<ul style="list-style-type: none"> ■ Проверить зону и, при необходимости, произвести новую регулировку или установку заслонок ■ Изменить зону обнаружения или положение заслонок ■ Деактивировать режим постоянного освещения
Сенсор постоянно переключается ВКЛ./ВЫКЛ.	<ul style="list-style-type: none"> ■ Светильник находится в зоне обнаружения ■ В зоне обнаружения находятся животные 	<ul style="list-style-type: none"> ■ Изменить зону обнаружения или положение заслонок, увеличить расстояние до сенсора ■ Изменить зону обнаружения или положение заслонок
Нежелательное включение сенсора	<ul style="list-style-type: none"> ■ В зоне обнаружения происходит постоянное движение деревьев и кустов ■ Включается в результате движения автомашин на дороге ■ Солнечные лучи падают на линзу ■ Включается в результате неожиданного перепада температур при изменении погоды (ветер, дождь, снег) или потока воздуха из вентиляционной системы, открытых окон 	<ul style="list-style-type: none"> ■ Изменить зону ■ Изменить зону ■ Заградить светильник или изменить зону ■ Изменить зону, место монтажа перенести на другое место
Изменение радиуса действия сенсора	<ul style="list-style-type: none"> ■ Другие значения температуры окружающей среды 	<ul style="list-style-type: none"> ■ Скорректировать радиус действия посредством регулятора радиуса действия (рис. 6.2), при необходимости использовать закрывающие пленки (рис. 6.4)

1. За този документ

Моля прочетете го внимателно и го пазете!

- Всички права запазени. Препечатване, дори откъслечно, само с наше разрешение.
- Запазваме си правото за промени, които служат на техническото развитие.

Обяснение на символите



Предупреждение за опасности!



Препратка към части от текста в документа.

2. Общи указания за безопасност



Преди да предприемете каквито и да е работи по уреда, прекъснете електрическото захранване!

- При монтаж електрическата система трябва да е без напрежение. Първо спрете електрическия ток, след което проверете системата с уред за проверка на напрежението.
- Монтажът на сензора изисква работа с електричество. Затова трябва да се извърши професионално, според съответните държавни предписания и изисквания. (DE: VDE 0100, AT: ÖVE/ÖNORM E 8001-1, CH: SEV 1000)
- Използвайте само оригинални резервни части!
- Ремонтите трябва да се извършват само от специализирани сервизи.

3. sensIQ / sensIQ eNet

sensIQ и sensIQ eNet, наричани в следствие сензори, са външни датчици за движение, пригодени за монтаж на таван или стена. Уредът е оборудван с пироелектрични сензори, които засичат невидимата топлина, излъчвана от движещи се тела (хора, животни и т.н.). Така отчетеното топлинно излъчване се преобразува електронно, свързаният потребител (напр. лампа) се включва. През препятствия, като например стени или прозорци, топлинното излъчване не се засича, съответно не следва включване. Всички функционални настройки могат да бъдат променени и с помощта на дистанционното управление RC9 или Smart Remote, → "8. Принадлежности".

Сведение: eNet-версията е подходяща за интеграция в eNet-радио мрежа.

Съдържание на комплекта (рис. 3.1)

Размери (рис. 3.2)

Елементи на уреда (рис. 3.3)

- A Стойка за стена
- B Корпус на сензора
- C Корпус на обектива
- D Настройка на осветеността
- E Настройка на обхвата
- F Вход за безпотенциален модул (опция)
- G Настройка на времето
- H Обективи

Ъглова стойка за стена (рис. 3.4)

4. Монтаж

- Да се изключи електрозахранването (рис. 4.1).
- Да се избере подходящо място за монтаж според поставянето на стена или таван (рис. 4.2).

Мястото на монтаж трябва да бъде избрано на разстояние поне 50 см от друга лампа, защото топлината ѝ би могла да доведе до включване на системата. За постигане на оптимално засичане, сензорът трябва да е монтират тангенциално по посоката на ходене. За монтаж на външни ъгли в комплекта е включен ъглов държач.

Кабелът съдържа 3 проводника (макс. Ø на кабелите 15 – 19 мм):

L = Фаза

N = нула

PE = Заземяващ проводник

При повреда на гумените уплътнения, отворите за кабелите трябва да бъдат запечатани със скоби с двойна мембрана M16 съответно M20. В корпуса е отбелязан отвор за кондензация. При монтаж на стена той може да бъде отворен. При следваща промяна на местата/каналите на кабелите стойката за стена трябва да се смени.

Примери за свързване

Лампа без нула (рис. 4.3)

Лампа с нула (рис. 4.4)

Свързване със сериен прекъсвач за ръчен и автоматичен режим (рис. 4.5)

Свързване с девиаторен ключ за режим постоянна светлина и автоматичен режим (рис. 4.6)

Позиция I: автоматичен режим

Позиция II: ръчен режим постоянна светлина

Внимание: Не е възможно изключване на съоръжението, само избор между позиция I и позиция II.

- a) Потребител, осветление макс. 2500 W, → "13. Технически данни"
- b) Клеми на сензора
- c) Вътрешен прекъсвач
- d) Вътрешен сериен прекъсвач, ръчен, автоматичен
- e) Вътрешен девиаторен ключ, автоматичен, постоянна светлина

Паралелно включване на няколко сензора (без картинка)

Трябва да се внимава да не се прескача максималната мощност на някой от сензорите. Освен това, всички уреди трябва да се включени на една и съща фаза.

Може да се използва опционален безпотенциален модул (рис. 4.7).

5. Монтаж

- Всички части да се проверят за щети.
- При повреда продуктът да не се пуска в експлоатация.
- Да се избере подходящо място за монтаж според поставянето на стена или таван.

Последователност за монтаж

- Обезопасителният винт да се отвинти (рис. 5.1).
- Стойката за стена да се отдели от корпуса на обектива (рис. 5.1).
- Отворотът за кондензирана вода да се пробие според посоката на монтаж (рис. 5.2).
- Да се маркират местата за пробиване (рис. 5.3).

Монтаж скрити кабели (рис. 5.4)

- Да се пробият дупките и да се поставят дюбелите.
- Да се следи за правилно свързване на кабела.

Монтаж открити кабели (рис 5.5)

- Да се пробият дупките и да се поставят дюбелите.
- Да се следи за правилно свързване.
- При открити кабели да се пробие отвора на корпуса на сензора и да се обере с пила (рис. 5.6).
- Да се свърже буксата на сензора (рис. 5.7).
- Корпусът на обектива да се постави на стойката за стена (рис. 5.8).
- Да се следи за правилна позиция на кабелите (рис. 5.9).
- Обезопасителният винт да се постави (рис. 5.10).
- Електрозахранването да се включи (рис. 5.11).
- Да се направят настройки, → "6. / 7. Функции".

Пускане в експлоатация eNet (само eNet-версия)

За интеграцията на sensIQ eNet в eNet-система съществуват различни подходи и възможности.

Сензорният канал на sensIQ eNet може да се използва за включване на eNet-активатор. Освен това релето (активаторския канал) на sensIQ eNet може да се включва посредством eNet-предавател/сензор.

Подход за обучение в сървър

eNet-сървърът разпознава sensIQ eNet за една минута след свързване със захранващото напрежение или когато сензорния канал се постави в обучителен режим с дистанционното управление RC9, → "7. Функции дистанционно управление RC9". Връзката към други потребители в eNet-системата в този случай се създава и програмира от eNet-сървъра.

Създаване на връзки посредством Push-Button

Според eNet-стандарта sensIQ eNet може да бъде свързан и директно към един или повече eNet-потребители. sensIQ предлага двете възможности, сензорният канал да се свърже с eNet-активатор или релето (активатор) да се свърже с един eNet-сензор/предавател. Настройката на такива връзки става с помощта на дистанционното управление RC9, → "7. Функции дистанционно управление RC9".

Връщане на заводски настройки

С връщане на двата канала се извършва заводско рестартиране.

6. Функции на уреда

След свързване към мрежата сензорът първо преминава калибрационна фаза за 40-50 с (LED мига всяка секунда).

Заводска настройка:

Настройка на осветеността: 2000 лукса

Настройка на времето: 10 с

Настройка на обхвата = макс.

Настройка на осветеността (рис. 6.1/E)

Желаният праг на задействане може да бъде регулиран от около 2-2000 лукса.

Настройка на времето (рис. 6.1/F)

Желаната продължителност на светене на свързания потребител може да се регулира безстепенно от около 5 сек. до макс. 15 мин.

Импулсен режим:

Когато поставите регулатора на "Л" уредът ще е в импулсен режим, т.е. изходът ще е включен за около 2 сек. (напр. за стълбищен автомат). След това за около 8 сек. сензорът не реагира на движение.

Настройка на обхвата (рис. 6.2)

Обхватът може да бъде настроен с помощта на 3 регулатора безстепенно 2-20 м в три независими едно от друго направления. С регулаторите се настройва максималният обхват.

Диаграма на обхвата (картинка 6.3)

Настройка регулатор	Височина на монтаж			
	1,8 м	Стандарт 2,5 м	3 м	5 м
2	2 м	2 м	3 м	4 м
4	4 м	4 м	7 м	12 м
8	8 м	7 м	12 м	>20 м
12	13 м	12 м	>20 м	>20 м
16	19 м	16 м	>20 м	-
макс.	>20 м	>20 м	-	-

Покриващо фолио 1-5 (рис. 6.4)

Ако независимата настройка на трите сензора не е достатъчна, покриващите фолиа 1, 2, 3 могат да бъдат използвани за допълнително ограничение на обхвата. Фолиа 1 + 2 под сензора намаляват драстично засичането на малки животни. По този начин естествено се блокира засичането през тези обективи, най-вече се

губи защитата срещу пролазване под датчика.

Сведение: При използване на фолио 2 не може да се гарантира функционалността на дистанционното управление.

Съвет: Сложете малко вода с миеш препарат върху обектива и след това поставете покриващото фолио. Така фолиото няма веднага да се залепи и ще можете удобно да го наместите. След изсъхване на почистващия препарат фолиото се залепва стабилно.

Функция постоянна светлина (рис. 6.5)

Ако към системата бъде включен прекъсвач, освен включване и изключване, са възможни и следните функции:

Сензорен режим:

Включване (когато лампата е изключена): Ключът да се изключи и включи веднъж. Лампата остава включена за избраното време. Изключване (когато лампата е включена): Ключът да се изключи и включи веднъж. Лампата преминава в сензорен режим.

Постоянна светлина

Включване:

Ключът да се изключи и включи два пъти. Лампата остава с постоянна светлина за 4 часа (LED свети). След това автоматично преминава отново в сензорен режим (LED угасва).

Изключване:

Ключът да се изключи и включи веднъж. Лампата се изключва, съответно преминава в сензорен режим.

Важно: Многократното натискане на ключа трябва да последва бързо (в рамките на 0,2-1 сек.).

7. Функции дистанционно управление RC9 (рис. 7.1)

Принцип на действие

Дистанционното управление RC9 улеснява инсталацията на по-големи осветителни системи. С него вече не е необходимо всяка лампа/всеки сензор да бъде отделно регулиран/а преди монтажа. С дистанционното управление могат да бъдат контролирани произволен брой лампи/сензори. Всяко валидно натискане на бутон се отчита по специфичен начин с LED на лампата/сензора.

Функции:

1 Настройка на осветеността

Желаният праг на задействане може да бъде регулиран с натискане на бутон.

 2 Дневен режим (независимо от осветеността)

 3 Нощен режим (2 лукса)

 4 Настройка на осветеността с бутона за запаметяване/обучителен режим. Когато околната светлина достигне ниво, на което желаете сензорът да включва при засечено движение, този бутон трябва да се натисне. Актуалната стойност се запаметява.

 5 Настройка на времето
Посредством натискане на бутоните желаната продължителност на осветяване, след последното засечено движение, може да се настрои на 10 сек., 1 мин., 5 мин., 15 мин.

 6 Настройка на продължителността на осветяване за индивидуално избрано време. Всяко натискане на бутон увеличава актуалния времеви интервал с 1 минута (макс. 15 мин.).

 7 При натискане на бутон в сензорен режим лампата се включва за 4 часа (LED свети постоянно). При натискане на бутон в 4-часов работен режим лампата се изключва за 4 часа (LED свети постоянно). 4-часовият режим приключва след изтичане на времето, с натискане на бутона Reset или в режим 4-часово изключване посредством натискане на бутона 4 h.

8 Режим пускане в експлоатация (тестов режим)

Режимът пускане в експлоатация служи за проверка на функционалността, както и на обхвата. Независимо от осветеността, при движение лампата се включва за 5 сек. Движение се сигнализира посредством LED за състоянието.

Режимът пускане в експлоатация е с предимство пред всички останали настройки. След 10 мин. режимът за пускане в експлоатация автоматично приключва.

След натискане на Reset режимът пускане в експлоатация веднага приключва. Внимание: режимите за обучение и пускане в експлоатация не могат да бъдат използвани едновременно.

 9 Рестарт
Връща всички настройки на ръчно избраните на лампата стойности или на заводски настройки.

 10 Сензор
Обучителен режим сензорен канал (само продукти eNet)
Задържете бутона натиснат около 5 сек., докато LED на eNet-сензора мига. Когато реакторният канал на другия уред също премине в обучителен режим, натиснете за кратко бутона още веднъж.
Заличаване на връзката със сензорния канал

Задържете бутона натиснат около 20 сек., докато LED на eNet-сензора мига бързо, след което отново кратко натиснете бутона.

Режим програмиране/връзка с eNet-сървър

Задържете бутона натиснат за около 5 сек., докато LED на eNet-сензора мига.

 11 Реактор
Обучителен режим реакторен канал (само продукти eNet)
Задържете бутона натиснат около 5 сек., докато LED на eNet-реакторния канал мига.

Заличаване на връзката с реакторния канал
Задържете бутона натиснат около 20 сек., докато LED на eNet-активаторския канал мига бързо, след което отново кратко натиснете бутона.

8. Принадлежности

Безпотенциален модул MPF 1:

EAN 4007841609115

Smart Remote: EAN 4007841009151

9. Експлоатация/поддръжка

Инфрочервеният сензор е подходящ за автоматично включване на осветление. За специални защитни алармени системи уредът не е подходящ, тъй като му липсва задължителната осигуровка срещу саботаж. Климатичните условия могат да влияят на функциите на датчика. При ураганни ветрове, сняг, дъжд, градушка,

би могло да се стигне до нежелано включване, тъй като разликите в температурата не могат да бъдат отличени от източници на топлина. При замърсяване, обективът може да бъде почистен с влажна кърпа (без почистващ препарат).

10. Декларация за съответствие

С настоящото STEINEL Vertrieb GmbH декларира, че този тип радиосъоръжение SensIQ eNet е в съответствие с Директива 2014/53/ЕС. Цялостният текст на ЕС декларацията за съответствие може да се намери на следния интернет адрес: www.steinel.de

11. Отстраняване

Електроуреди, принадлежности и опаковки трябва да бъдат рециклирани, с цел опазване на околната среда.



Не изхвърляйте електроуреди с общите домашни отпадъци!

Само за страни от ЕС:

Според действащата Директива на ЕС за стари електронни и електроуреди и транспонирането ѝ в национално право, електроуреди, които повече не могат да бъдат употребявани, трябва да бъдат разделно събирани и рециклирани, с цел опазване на околната среда.

12. Гаранция от производителя

В ролята ви на купувач разполагате със законови права спрямо продавача. Ако тези права съществуват във вашата страна, тази гаранционна декларация не ги ограничава, нито ги съкращава. Ние ви даваме 5 години гаранция за перфектна изработка и правилно функциониране на вашия продукт STEINEL-Professional - от серията Сензорна техника. Ние гарантираме, че този продукт няма материални, производствени и конструктивни недостатъци. Ние гарантираме функционалността на всички електронни елементи и кабели, както и липсата на дефекти в използваните материали и техните повърхности.

Гаранционен иск

Ако искате да направите рекламация на вашия продукт, моля да го изпратите напълно оком-

плектован и за наша сметка, заедно с оригиналната касова бележка или фактура, които трябва да съдържат датата на покупката и обозначението на продукта, на вашия търговец или директно на нас, **ТАШЕВ-ГАЛВИНГ ООД, Бул. Климент Охридски № 68, 1756 София, България.** Затова ви препоръчваме грижливо да пазите касовата бележка или фактурата до изтичане на гаранционния срок. За щети настъпили по време на транспорта на продукта STEINEL не поема отговорност.

Информация за представяне на гаранционен иск ще получите на нашата интернет страница www.tashev-galving.com

Ако имате гаранционен случай или въпрос по вашия продукт, можете да ни се обадите по всяко време на нашия сервизен телефон **+359 (2)700 45 454.**



13. Технически данни

Размери (В × Ш × Д)	144 × 113 × 172 мм	
Допълнителни мощности	Товар конвенционални / халогенни лампи	2500 W
	Ел. баласт луминисцентни лампи	1500 W
	Луминисцентни лампи некомпенсирани	1000 VA
	Луминисцентни лампи последователно компенсирани	1800 VA
	Луминисцентни лампи паралелно компенсирани	500 VA
	Нисковолтови халогенни лампи	2300 VA
	LED < 2 W	16 W
	2 W < LED < 8 W	64 W
	LED > 8 W	64 W
Капацитивен товар	176 µF	
Връзка с мрежата	220-240 V AC 50/60 Hz	
Ъгъл на отчитане	300° с 180° ъгъл на разтвор, както и защита за пролазване под обхвата и контрол на задната част. Възможно е изключване на засичането в отделни сегменти	
Обхват	може да се настройва в 3 посоки, независимо, с помощта на въртящ се регулатор, (2–20 м, температурно стабилизиране)	
Сензор	4 сензора, 6 нива на отчитане за далечни зони и 5 за защита за пролазване под обхвата, 1360 контактни зони	
Настройка на времето	5 с – 15 мин., функция импулс (около 2 с)	
Настройка на светлочувствителността	2–2000 лукса	
Постоянна светлина	може да се включи за 4 часа	
Постоянно изключване	включваемо за 4 часа / (само с дистанционно управление)	
Вид защита	IP54 с технология 2K	
Температурен диапазон	-20 °C до + 50 °C	
Само eNet-версия		
Радио-честота	868,3 MHz	
Излъчваща мощност	макс. 20 mW	
Обхват в свободно пространство	макс. 100 м	

14. Проблеми при експлоатация

Проблем	Причина	Решение
Сензорът е без напрежение	<ul style="list-style-type: none"> ■ Дефектен предпазител, не е включен, прекъснат кабел ■ Късо съединение 	<ul style="list-style-type: none"> ■ Нов предпазител, да се включи, проводниците да се проверят с уред за напрежение ■ Да се проверят връзките
Сензорът не се включва	<ul style="list-style-type: none"> ■ При дневен режим, настройката на светлочувствителността е на нощен режим ■ Осветителното тяло е дефектно ■ Прекъсвачът е изключен ■ Предпазител дефектен ■ Обхватът не е настроен целево 	<ul style="list-style-type: none"> ■ Настройката да се направи наново ■ Осветителното тяло да се замени ■ Да се включи ■ Нов предпазител, евентуално да се провери връзката ■ Да се регулира отново
Сензорът не се изключва	<ul style="list-style-type: none"> ■ Продължително движение в обхвата ■ Включена лампа се намира в обхвата, температурната разлика я включва отново ■ Включена лампа е в режим постоянна светлина (LED включен) 	<ul style="list-style-type: none"> ■ Да се провери обхвата и евентуално да се регулира отново, съответно да се покрие ■ Обхватът да се промени съответно да се покрие ■ Да се изключи постоянната светлина
Сензорът постоянно се включва/изключва	<ul style="list-style-type: none"> ■ Включена лампа се намира в обхвата ■ Животни се движат в обхвата 	<ul style="list-style-type: none"> ■ Обхватът да се промени съответно да се покрие, разстоянието да се увеличи ■ Обхватът да се промени съответно да се покрие
Сензорът се включва произволно	<ul style="list-style-type: none"> ■ Вятър движи дървета и храсти в обхвата ■ Засичане на автомобили на пътя ■ Слънчева светлина пада върху обектива ■ Внезапна промяна в температурата заради променени климатични условия (вятър, дъжд, сняг) или течение от вентилатори, отворени прозорци 	<ul style="list-style-type: none"> ■ Обхватът да се промени ■ Обхватът да се промени ■ Сензорът да се монтира защитен или обхватът да се промени ■ Обхватът да се промени, мястото на монтаж да се смени
Промяна в обхвата на сензора	<ul style="list-style-type: none"> ■ Друга околна температура 	<ul style="list-style-type: none"> ■ Обхватът да се адаптира посредством регулатора (рис. 6.2), при необходимост да се използва покриващо фолио (рис. 6.4)

CN

1. 关于本文件

请仔细阅读并妥善保管！

- 版权所有. 未经我方批准禁止翻印或摘录.
- 保留技术更改的权利.

符号说明



危险警示！



指示文件中的文本位置。

2. 一般安全性提示



在设备上任何作业前均须断开电源！

- 安装时必须确保连接的电线无应力. 因此, 首先切断电源, 并使用试电笔检查是否存在电压.
- 安装传感器时涉及电源电压的相关工作, 因此必须根据国内通用的安装规定和连接条件执行专业工作. (DE: VDE 0100, AT: ÖVE/ÖNORM E 8001-1, CH: SEV 1000)
- 只能使用原装备件.
- 维修作业只能由专业工厂进行.

3. sensIQ / sensIQ eNet

下文所述的传感器 sensIQ 和 sensIQ eNet 是室外用位置传感器, 适合天花板和墙壁安装. 该产品配备了 Pyro (热释电) 感应器, 可以检测到移动躯体 (人、动物等) 发出的不可见热辐射. 检测到的热辐射会转化成电能, 然后将打开所连接的用电器 (如照明灯). 因障碍物 (例如墙或玻璃) 导致无法感应热辐射时, 将无法打开感应灯. 可选择通过遥控器 RC9 或智能遥控器进行所有的功能设置,

→ "8. 配件"

提示: eNet 型产品适合集成在 eNet 无线网络中.

供货范围 (图3.1)

产品尺寸 (图3.2)

设备元件 (图3.3)

- A 墙壁支架
- B 传感器壳体
- C 透镜壳体
- D 亮度设置

- E 有效距离设置 (图 6.2)
- F 零电位模块插槽 (选装)
- G 时间设置
- H 透镜

墙角支架 (图 3.4)

4. 安装

- 切断电源 (图 4.1).
- 根据采用天花板安装还是墙壁安装而选择合适的安装地点 (图 4.2).

安装位置应与其他灯具保持至少 50 cm 的距离, 否则热辐射可能导致系统激活. 为实现最佳感应效果, 感应器须安装在走动方向的切线方向. 为了在外角上进行安装而提供了一个墙角支架.

线路由一根三芯电缆组成 (线路最大直径 \varnothing 15-19 mm):

- L = 相线
- N = 零线
- PE = 地线

如果密封橡胶受损, 则必须使用双重薄膜套管 M16 或 M20 密封电缆套管开口. 壳体中配有一个冷凝水开口. 墙面安装时可打开该开口. 事后如果更改布线, 则必须更换墙壁支架.

连接示例

未接零线的灯具 (图 4.3)

已接零线的灯具 (图 4.4)

通过多回路开关连接, 适合手动和自动模式 (图 4.5)

通过换向开关连接, 适合长亮灯和自动模式 (图 4.6)

位置 I: 自动模式

位置 II: 长亮灯手动模式

注意: 无法关闭设备, 仅仅是在位置 I 和 II 之间选择运行模式.

- a) 用电器, 最大照明功率 2500 W, → "13. 技术参数"
- b) 传感器的接线端子
- c) 楼内开关
- d) 楼内多回路开关, 手动, 自动
- e) 楼内换向开关, 自动, 长亮

并联多个传感器 (无图)

此处须注意, 不得超过单个感应器的最大连接功率. 此外, 必须将所有设备连接在同一火线上.

可选择安装零电位模块 (图 4.7).

5. 安装

- 检查所有构件是否受损.
- 损坏时禁止使用产品
- 在考虑天花板以及墙壁安装的情况下选择合适的装配地点.

安装步骤

- 松开止动螺栓 (图 5.1).
- 将墙壁支架与透镜外壳分离 (图 5.1).
- 根据安装方向钻出冷凝水出口 (图 5.2).
- 标出钻孔 (图 5.3).

暗装引线 (图 5.4).

- 钻孔并插入销子.
- 注意要正确敷设连接电缆.

明装引线 (图 5.5).

- 钻孔并插入销子.
- 注意要正确敷设.
- 在明装引线上钻出凹口以便在传感器壳体上引入电缆, 并用锉将凹口锉平 (图 5.6).
- 连接传感器的插拔式连接 (图 5.7).
- 将透镜外壳插到墙壁外壳上 (图 5.8).
- 注意连接电缆的位置 (图 5.9).
- 装上止动螺栓 (图 5.10).
- 接通电源 (图 5.11).
- 进行设置, → "6. / 7. 功能".

调试 eNet (仅 eNet 型)

提供多种处理方法和操作方式将 sensIQ eNet 集成进入 eNet 系统.

可使用 sensIQ eNet 的传感器通道接通 eNet 执行器.

除此之外还可通过 eNet 发射器/传感器接通 sensIQ eNet 的继电器 (执行器通道).

在服务器中示教的方法

eNet 服务器在接通供电电压之后的一分钟之内或者在已使用 RC9 遥控器将传感器通道置于学习模式时识别 sensIQ eNet, → "7. RC9 遥控器功能". 这种情况下通过 eNet 服务器设置与 eNet 系统中的其他用户之间的连接并进行编程.

通过按钮配置建立连接

按照 eNet 标准也可将 sensIQ eNet 直接与一个或多个 eNet 用户连接.

sensIQ 提供两种方式将传感器通道与一个 eNet 执行器连接, 或者将继电器 (执行器) 与一个 eNet 传感器/发射器相连接.

需要借助 RC9 遥控器设置这种连接,

→ "7. RC9 遥控器功能".

恢复出厂设置

重置两通道恢复出厂设置.

6. 设备功能

接通电源后, 传感器先进入 40-50 s 的校准阶段 (LED 以 1 秒为频率闪烁).

出厂设置:

亮度设置: 2000 lux

时间设置: 10 s

有效距离设置 = 最大

亮度设置 (图 6.1/E)

所需响应阈值可在约 2 到 2000 lux 之间设置.

时间设置 (图 6.1/F)

所连接灯具的所需照明时间可以在 5 s 到最长 15 min 之间进行无级调节.

脉冲模式:

将调节器设置为 "", 设备处于脉冲模式, 也就是说输出端接通约 2 s (例如用于楼梯间自动灯). 然后, 感应器将在 8 s 内不会对移动作出反应.

设置 调整旋钮	安装高度			
	1.8 m	标准 2.5 m	3 m	5 m
2	2 m	2 m	3 m	4 m
4	4 m	4 m	7 m	12 m
8	8 m	7 m	12 m	> 20 m
12	13 m	12 m	> 20 m	> 20 m
16	19 m	16 m	> 20 m	-
最大	> 20 m	> 20 m	-	-

覆盖膜 1-5 (图 6.4)

如果 3 个感应器独立设置后无法达到要求, 可额外使用覆盖膜 1、2、3 对感应范围进行进一步限制. 传感器下方的覆盖膜 1 + 2 可明显降低识别到小型动物的概率. 由此忽略镜头感应, 尤其是底部覆盖.

提示: 使用覆盖膜 2 时将无法保证遥控器功能正常.

建议: 将少许含清洁剂的水洒到镜头上, 然后放上覆盖膜. 膜不会立即粘紧, 便于微调. 清洁剂干燥后膜固定.

长亮功能 (图 6.5)

如果电源线上安装了电源开关, 则除简单的开关功能外, 还能实现下列功能:

传感器模式:

1) 打开灯 (如果灯关闭):

开关关闭并打开 1 次. 设置的时间内灯保持打开.

关闭灯 (如果灯打开):

开关关闭并打开 1 次. 灯转入传感器模式.

长亮灯模式

打开长亮灯:

开关关闭并打开 2 次. 将灯设置为 4 小时的长亮灯 (状态 LED 指示灯开启). 然后灯将重新自动切换至传感器模式 (状态 LED 指示灯关闭).

关闭长亮灯:

开关关闭并打开 1 次. 灯关闭或切换至感应器模式.

重要:

必须多次快速连续地按下开关 (在 0.2-1 s 范围内).

7. RC9 遥控器功能 (图 7.1)

原理

RC9 减低了安装大型照明设备的难度, 因为无需在安装前设置每盏灯/每个传感器. 使用一个遥控器可控制任意多个灯具/感应器. 每一次有效的按键操作均通过一个状态 LED 指示灯具体回复到每个灯具/传感器上.

功能:

 **1 亮度设置**
可按键设置所需的响应阈值.

 **2 日光模式 (与亮度无关)**

 **3 夜间模式 (2 Lux)**

 **4 通过保存按键/示教模式设置亮度.**
在所需的光线条件 (即希望感应器日后在此光线条件时对移动作出反应) 下按下按键. 当前亮度值将被保存.

 **5 时间设置**
检测到移动后, 所需的照明时间可以通过按键进行 10 秒, 1 分钟, 5 分钟以及 15 分钟的设置.

 **6 自定义设置亮灯时间.** 每按一下按键所需时间设置将增加 1 分钟 (最大 15 分钟).

 **7 在传感器模式下, 按下按键时, 灯将打开 4 小时 (状态 LED 指示灯持续亮起).** 在 "4h-开" 模式下, 按下按键时, 灯将关闭 4 小时 (状态 LED 指示灯持续亮起) 可以在运行时间结束, 按下复位按键, 或者在 4h Aus- (停止) 模式下, 通过按下 4h 按键来离开 4 h-模式.

 **8 安装模式 (Test-Modus/测试-模式)**
安装模式用于检查功能以及感应范围. 无论亮度如何, 感应灯会在检测到移动 5 秒后开启. 移动将通过状态 LED 指示灯指示出来. 该安装模式优先于所有其他设置. 安装模式会在 10 分钟后自动退出. 按下复位键, 安装模式会立即退出. 注意: 无法同时使用示教模式和安装模式.

 **9 复位**
将所有设置恢复为灯上手动设置的值或出厂设置.

 **10 感应器**
传感器通道学习模式 (仅 eNet 产品)
按下按键约 5 s, 直至 eNet 传感器 LED 闪烁. 如果其他设备的执行器通道同样也处于学习模式的话, 再次短暂地按下按键.

删除传感器通道连接

按下按键约 20 s, 直至 eNet 传感器 LED 快速闪烁, 然后再次短暂按下按键.

编程模式/与 eNet 服务器连接

按下按键约 5 s, 直至 eNet 传感器 LED 闪烁.



II 执行器 (致动器)

执行器通道学习模式 (仅 eNet 产品)
按下按键约 5 s, 直至 eNet 执行器通道 LED 闪烁。

删除执行器通道连接

按下按键约 20 s, 直至 eNet 执行器通道 LED 快速闪烁, 然后再次短暂按下按键。

8. 配件

零电位模块 MPF 1 : EAN 4007841609115

智能遥控器 : EAN 4007841009151

9. 运行/保养

红外线传感器适用于自动开关灯. 设备因不具备规定的相关防破坏安全性, 故不得用于专用防盗警报装置. 天气条件可能影响运动检测器的功能. 强风暴、强降雪、强降雨以及冰雪天气可能导致错误触发, 因为感应器无法分辨突发性温度波动与热源. 感应镜头弄脏时应使用润湿的抹布 (不添加清洁剂) 进行清洁.

10. 欧盟符合标准声明

STEINEL Vertrieb GmbH 特此声明, 无线设备型号 sensIQ eNet 符合指令 2014/53/EU. 在以下网址中提供欧盟一致性声明的完整文本:
www.steinel.de

11. 废弃物处理

电子设备、附件和包装应根据环保要求寻求再次利用。



不得将电子设备投入生活垃圾!

仅针对欧盟国家:

根据适用的关于废旧电子设备和电子元件欧盟指令及其在国家法律中的实施规则, 必须将无法再使用的电子设备断开、收集在一起并根据环保要求寻求再次利用。

12. 质保

作为购买方相对销售商具有法定的免费修换权和保修权. 如果您所在国家具有相关法律规定, 该权利不受我们质保声明而缩短或任何限制. 我们为施特朗专业传感器产品的完好性能和正常功能提供 5 年质保. 我们保证此产品不含材料、生产和结构方面的缺陷. 我们保证所有电子部件和电缆的功能可靠性以及所使用的材料及其表面无任何缺陷。

质保索赔

如需提出产品索赔, 则请您将完整的原始购买凭证 (必须包含购买日期和产品名称的说明) 自费邮寄给您的经销商或直接邮寄给我们: Rm. 25A Huadu Mansion, No. 828-838 Zhangyang Road, 200122 Shanghai, PR China. 为此, 建议您妥善保存购买凭证, 直至质保期到期. 施特朗对寄回过程中的运输费用和风险不承担任何责任。

质保索赔的相关信息请参见我们网站的主页 www.steinel.cn

如果您对质保或产品有任何疑问, 敬请垂询: 服务热线 +86 21 5820 4486.

5年
厂商质保

13. 技术参数

尺寸 (高 × 宽 × 深)	144 × 113 × 172 mm	
额外负载功率	白炽灯/卤素灯负载	2500 W
	荧光灯电子镇流器	1500 W
	荧光灯未补偿	1000 VA
	荧光灯已串联补偿	1800 VA
	荧光灯并联补偿	500 VA
	低压卤素灯	2300 VA
	LED < 2 W	16 W
	2 W < LED < 8 W	64 W
	LED > 8 W	64 W
	电容负载	176 μF
电源连接	220-240 V AC 50/60 Hz	
感应角度	300° 时 180° 开口角度, 及底部覆盖 和后部区域监控. 可分段隐藏感应	
有效距离	通过旋转调节器可沿 3 方向单独进行设置, (2 - 20 m, 温度稳定型)	
传感器	4 个传感器, 6 个探测平面 用于遥控区域, 5 个用于底部覆盖, 1360 切换区	
时间设置	5 s - 15 min, 脉冲模式 (约 2 s)	
亮度设置	2 至 2000 lux	
长亮灯	可控 4 小时	
常亮关	可开关 (4 h) / (仅通过遥控器)	
保护等级	IP54, 采用 2K 技术	
温度范围	-20 ° C 至 + 50 ° C	
仅针对 eNet 型		
无线电频率	868.3 MHz	
发射功率	最大 20 mW	
自由场中的有效距离	最大 100 m	

14. 运行故障

故障	原因	补救办法
传感器无电压	<ul style="list-style-type: none">■ 保险丝损坏, 未接通, 断线■ 短路	<ul style="list-style-type: none">■ 更换保险丝, 打开电源开关, 使用试电笔检查电线■ 检查接头
传感器无法打开	<ul style="list-style-type: none">■ 在日间模式下, 亮度设置处于夜间模式■ 白炽灯损坏■ 电源开关关闭■ 保险丝损坏■ 感应范围未进行针对性设置	<ul style="list-style-type: none">■ 重新设置■ 更换白炽灯■ 打开■ 新保险丝, 必要时检查接口■ 重新调整
传感器无法关闭开	<ul style="list-style-type: none">■ 感应范围内出现持续移动■ 接通的灯处于感应范围内, 温度变化时会重启■ 接通的灯处于长亮模式 (LED 开)	<ul style="list-style-type: none">■ 检查范围, 必要时重新调整或覆盖■ 改变或覆盖范围■ 禁用长亮灯模式
传感器始终开/关	<ul style="list-style-type: none">■ 接通的灯位于感应范围内■ 有动物在感应范围内活动	<ul style="list-style-type: none">■ 调整范围或覆盖, 增大距离■ 调整范围或覆盖
传感器意外打开	<ul style="list-style-type: none">■ 风吹动感应范围内的树枝和灌木丛■ 对道路汽车的感应■ 阳光照射到透镜上■ 由于气候因素(风、雨、雪)或风机、打开窗户的排气导致温度突然变化	<ul style="list-style-type: none">■ 调整感应范围■ 调整感应范围■ 将传感器置于保护状态, 或调整感应范围■ 改变区域, 移置安装地点
传感器有效距离变化	<ul style="list-style-type: none">■ 其他环境温度	<ul style="list-style-type: none">■ 通过有效距离调节器(图 6.2)调整有效距离, 必要时使用覆盖膜(图 6.4)