

Bedienungsanleitung

User Manual

Deutsch
English

Team Pro

Black	TM20-0
White	TM20-1
Grey	TM20-2
Light Blue	TM20-3

Team Pro Color Tune

Black	TM21-0
White	TM21-1
Grey	TM21-2
Light Blue	TM21-3

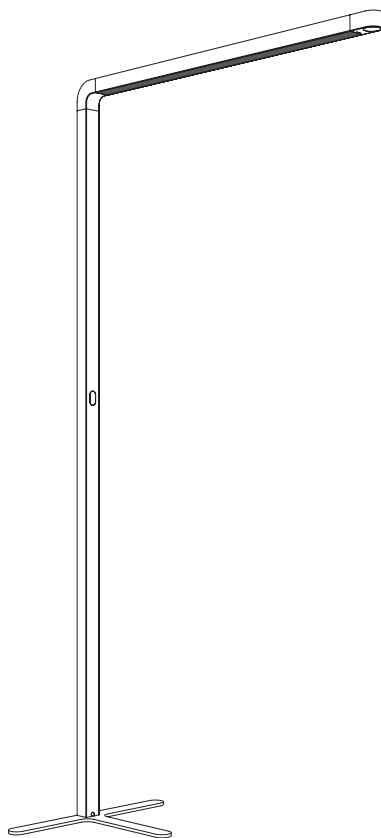

GRAU

Inhaltsverzeichnis

Table of contents

- 04 Technische Daten / Technical data Team Pro
- 06 Technische Daten / Technical data Team Pro Color Tune
- 08 Sicherheitshinweise, Allgemeine Hinweise
- 09 Safety instructions, General information
- 10 Pflegehinweise, Garantie
- 11 Care instructions, Guarantee
- 12 Lieferumfang / Scope of delivery
- 13 Maße / Dimensions
- 14 Montage / Assembly
- 17 Demontage / Disassembly
- 18 Funktionen / Functions Team Pro
- 20 Funktionen / Functions Team Pro Color Tune
- 22 Fehlerdiagnose
- 23 Fault diagnosis

Technische Daten Team Pro



PRI 220 – 240 V / 50 – 60 Hz / SEC max. 60 V 900 mA / 117 W LED
3500 K, Direkt CRI >90, Indirekt CRI >80



Der indirekte Lichtanteil dieser Leuchte enthält eine Lichtquelle der Energieeffizienzklasse C. Diese kann nur vom Hersteller ausgetauscht werden.



Der direkte Lichtanteil dieser Leuchte enthält eine Lichtquelle der Energieeffizienzklasse E. Diese kann nur vom Hersteller ausgetauscht werden.



Schutzklasse 1



Smart Touch Panel



8,8 kg



Für die Verwendung in trockenen Innenräumen geeignet.



Dieses Produkt muss nach seiner Lebensdauer fachgerecht entsorgt werden; es darf nicht mit dem normalen Hausmüll entsorgt werden.



CE-Konformitätszeichen

Technical data Team Pro



PRI 220–240 V / 50–60 Hz / SEC max. 60 V 900 mA / 117 W LED
3500 K, Direct CRI >90, Indirect CRI >80



The indirect light component of this luminaire contains a light source with energy efficiency class C. This can only be replaced by the manufacturer.



The direct light component of this luminaire contains a light source with energy efficiency class E. This can only be replaced by the manufacturer.



Protection class 1



Smart Touch Panel



8,8 kg



This luminaire has been developed for indoor use.



This product must be disposed of properly at the end of its service life; it must not be disposed of with normal household waste.



CE-conformity mark

Technische Daten Team Pro Color Tune



PRI 220–240 V / 50–60 Hz / SEC max. 60 V 1800 mA / 108 W LED
2700–4000 K, CRI >90



Der indirekte Lichtanteil dieser Leuchte enthält eine Lichtquelle der Energieeffizienzklasse C. Diese kann nur vom Hersteller ausgetauscht werden.

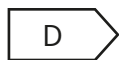

Der direkte Lichtanteil dieser Leuchte enthält eine Lichtquelle der Energieeffizienzklasse D. Diese kann nur vom Hersteller ausgetauscht werden.



Schutzklasse 1



Smart Switch



8,8 kg



Für die Verwendung in trockenen Innenräumen geeignet.



Dieses Produkt muss nach seiner Lebensdauer fachgerecht entsorgt werden; es darf nicht mit dem normalen Hausmüll entsorgt werden.



CE-Konformitätszeichen

Technical data Team Pro Color Tune



PRI 220–240 V / 50–60 Hz / SEC max. 60 V 1800 mA / 108 W LED
2700–4000 K, CRI >90



The indirect light component of this luminaire contains a light source with energy efficiency class C. This can only be replaced by the manufacturer.

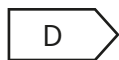

The direct light component of this luminaire contains a light source with energy efficiency class D. This can only be replaced by the manufacturer.



Protection class 1



Smart Switch



8,8 kg



This luminaire has been developed for indoor use.



This product must be disposed of properly at the end of its service life; it must not be disposed of with normal household waste.



CE-conformity mark

Sicherheitshinweise



Die Leuchte darf nicht geöffnet werden.

Allgemeine Hinweise

Bitte lesen Sie sich diese Anleitung vor der Montage sorgfältig durch. Sie vermeiden dadurch Fehler, die zu einer Funktionsstörung führen könnten.

Bewahren Sie diese Anleitung zum späteren Nachschlagen auf.

Diese Leuchte wurde für die Nutzung im Innenbereich entwickelt und ist zur Beleuchtung von Räumen bestimmt.

Abweichungen in Helligkeit und Weißton der LEDs sind herstellungsbedingt und kein Grund zur Reklamation.

Die LEDs in dieser Leuchte können nur vom Hersteller ausgetauscht werden.

Safety instructions



The luminaire must not be opened.

General information

Please read this manual carefully before assembly and mounting. This will help avoid errors that could lead to a malfunction.

Keep this manual for future reference.

This luminaire has been developed for indoor use and is intended for the lighting of rooms.

Differences in LED brightness and white tone are a normal occurrence in manufacture and do not constitute reason for complaint.

The LEDs can be replaced by the manufacturer only.

Pflegehinweise

Bitte reinigen Sie diese Leuchte mit einem trockenen Tuch, am besten mit einem Microfasertuch für empfindliche Oberflächen. Reinigen Sie die Leuchte erst, nachdem sie abgekühlt ist.

Oberflächenschutz: Alle polierten, lackierten oder galvanisch veredelten Oberflächen müssen gegen jede Art von Belastung geschützt werden. Das gilt insbesondere für die Kupferteile, da sie nur mit einem unsichtbaren Anlaufschutz versehen sind.

Garantie

Sie haben ein hochwertiges Produkt erworben, das mit äußerster Sorgfalt hergestellt und verpackt wurde. Sollten Sie dennoch Grund zur Beanstandung haben, wenden Sie sich bitte an Ihren Händler und geben Sie die Endkontrollnummer an, die Sie auf der letzten Seite dieser Anleitung finden. Wir werden Ihre Reklamation so schnell wie möglich bearbeiten. Unsere Garantie gilt nur für Leuchten, die sachgemäß montiert wurden – wir empfehlen daher die Montage durch einen Fachbetrieb. Achten Sie im Fall einer Rücksendung bitte auf eine schützende Verpackung, um Schäden durch den Transport zu vermeiden.

Care instructions







Please clean this luminaire with a dry cloth. We recommend microfibre cloths for sensitive surfaces. Only clean the luminaire after it has cooled down.

Surface protection: all polished, lacquered or galvanised surfaces must be protected against all types of stresses – especially all copper parts, as they are only provided with an invisible protection against tarnishing.

Guarantee

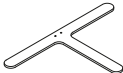
You have purchased a high-quality product that was produced and packaged with the utmost care. Should you nevertheless have grounds for complaint, please contact your retailer quoting the final inspection number as stated on the last page of this document. We will deal with your complaint as soon as possible. This guarantee applies only to products that have been installed/asssembled correctly – we therefore recommend installation/assembly by a qualified person.

Lieferumfang Scope of delivery

Lieferumfang Package contents		Anzahl Quantity
Leuchtkopf Luminaire head		1
Schaft Shaft		1
Leuchtenfuß Base		1
Abdeckung Cover		1
Inbusschlüssel Allen key		1
Schrauben M5×16 M5×16 screws		2
Ersatzschrauben/ Sicherungsscheiben Leuchtenkopf Spare screws/lock wa- shers luminaire head		4

Maße Dimensions

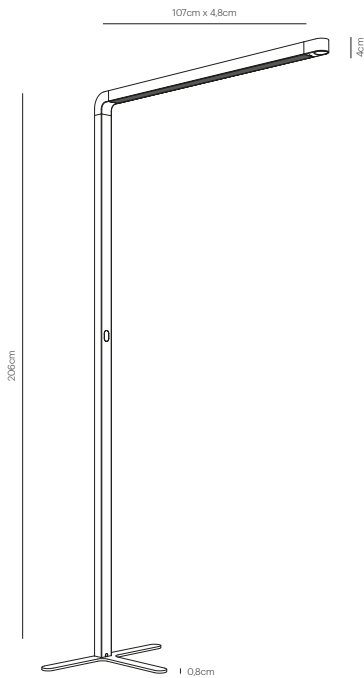

DE Bitte überprüfen Sie die Leuchte vor dem Gebrauch auf optische Mängel oder Kratzer. Sobald das Produkt in Betrieb genommen wurde, erlischt das Recht auf Reklamationen wegen ästhetischer Mängel.

EN This product must be checked for visual defects, and/or scratches, before use. Once the product has been put into operation, the customer no longer retains the right to issue a complaint due to aesthetic.

Montage Assembly

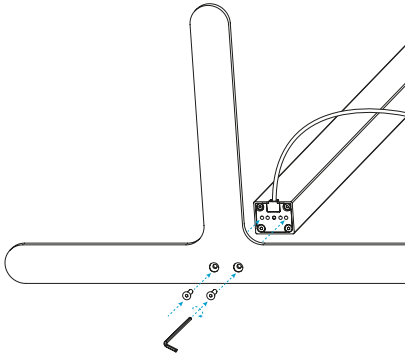

DE Legen Sie den Schaft auf eine weiche Unterlage, während Sie den Leuchtenfuß montieren. Das vermeidet Kratzer. Achten Sie darauf, dass der Touch- und Kabelauslass in Richtung Leuchtenkopf zeigt.

Ziehen Sie die Schrauben fest an und verwenden Sie dazu nur den beiliegenden Inbusschlüssel.

EN To assemble the lamp base, place the shaft on a soft surface to avoid scratches. Make sure that the touch and cable outlet are facing in the direction of the lamp head.

Tighten the screws firmly, using only the enclosed assembly material.

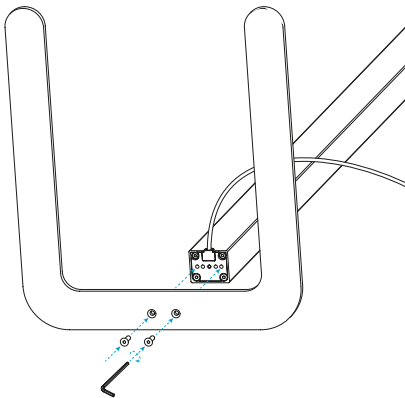

DE Montage C-förmiger Fuß

EN C-Shaped Base Assembly

Montage Assembly



4x

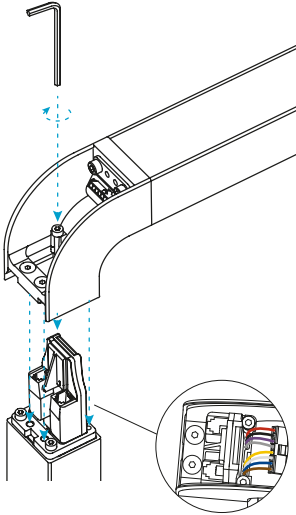

DE Setzen Sie den Leuchtenkopf auf den Schaft, achten Sie dabei darauf die Kabel nicht einzuklemmen. Ziehen Sie die vier Schrauben leicht an.

EN Place the lamp head on the shaft, taking care not to pinch the cables. Lightly tighten the four screws.

4x

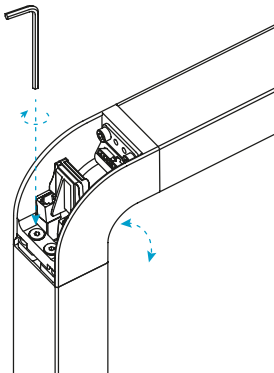

DE Richten Sie den Leuchtenkopf gerade aus und ziehen Sie zunächst die beiden äußeren Schrauben mit dem beiliegendem Inbusschlüssel von Hand fest an. Anschließend ziehen Sie die inneren Schrauben so leicht an, dass sich das Controller-Modul noch bewegen lässt. Diese beiden Schrauben dienen nur der Justierung – Nutzen Sie daher keinen Akkuschauber, denn hierdurch könnten

Montage Assembly

die Schraubenführungen beschädigt werden.

EN Align the lamp head straight and tighten the two outer screws by hand using the Allen key provided. Then tighten the inner screws just so lightly that the controller module can still be moved. These two screws are used for adjustment only - therefore do not use a cordless screwdriver, as this could damage the screw guides.

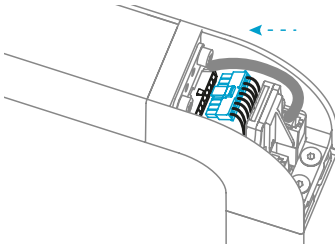

DE Stecken Sie den achtpoligen Stecker in die Buchse.

EN Insert the eight-pin plug into the socket.

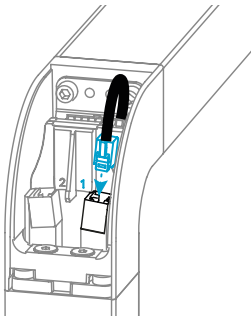

DE Stecken Sie den Modularstecker in die mit „1“ gekennzeichnete Buchse.

EN Plug the modular connector into the socket marked “1”.

Montage Assembly

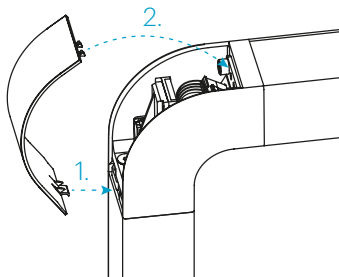

DE Setzen Sie die Abdeckung ein

EN Put the cover in place

Demontage Disassembly

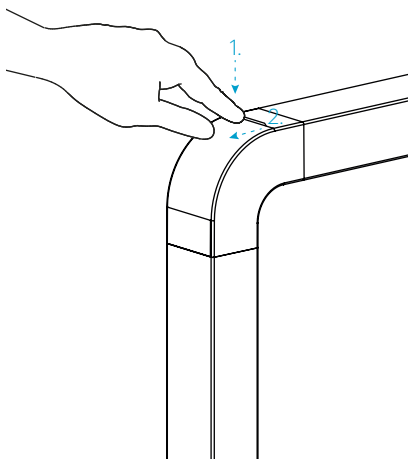

DE Entfernen Sie zur Demontage zunächst die gewölbte Abdeckung am Leuchtenkopf. Drücken Sie dafür vorsichtig auf die Abdeckung und ziehen Sie sie zu sich heran. Gehen Sie nun genau wie bei der Montage vor, bloß in umgekehrter Reihenfolge.

EN Gently press the lamp cover to release and pull it towards you. Now proceed in exactly the same way as for assembly, but in reverse order.

Funktionen Team Pro

Team kann mit unserer GRAU App gesteuert und konfiguriert werden. Laden Sie sich die GRAU App auf Ihr iOS oder Android Device herunter. Verbinden Sie Team anschließend mit der GRAU App. Eine Anleitung hierzu liegt der Leuchte bei.



iOS

QR-Code einscannen und GRAU App herunterladen.



Android

Sie können Team aber auch ohne Verbindung mit der GRAU App nutzen. Um jedoch zu vermeiden, daß ein Dritter, der ebenfalls die GRAU App nutzt, versehentlich Ihre Leuchte steuert, sollten Sie die Leuchte mit der App verbinden und somit ein eigenes Netzwerk erstellen.

Nutzung ohne GRAU App

Team ist bei Auslieferung wie folgt voreingestellt:

- Bewegungsmelder ON
- Auto-Helligkeit ON
- Starthelligkeit 80%
- Bewegungszeit 15 min, danach 15 min Nachleuchtzeit mit 50% Helligkeit

- Autostart: War der Strom zwischenzeitlich abgestellt (beispielsweise nachts), schaltet sich die Leuchte bei Spannungswiederkehr automatisch ein. Unabhängig davon, ob jemand in der Nähe ist oder nicht.

Bedienung mittels Taster

- Kurzes Tippen: Ein / Aus
- Lange Berührung: Dimmen
- 4×kurzer Touch: Abschaltung des Bewegungsmelders. Die Status-LED am Sensor leuchtet blau. Ein erneutes viermaliges Tasten aktiviert wieder den Bewegungsmelder, die Status-LED erlischt.

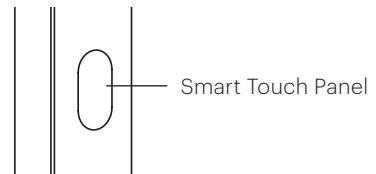
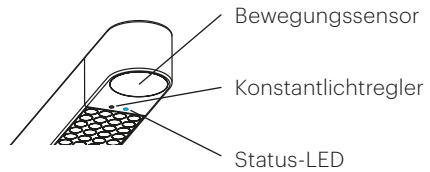

Functions Team Pro

Team can be controlled and configured with the GRAU App. Download the app to your iOS or Android device and pair Team with the GRAU App. Find the instruction for the app included with the luminaire.



iOS



Android

Scan the QR code to download the GRAU app.

You can also use Team without pairing it with the GRAU app. However, to avoid a third party, who also uses the GRAU app, to accidentally control your luminaire, you should pair the luminaire and create your own network.

Use without GRAU app

Team is preset at delivery as follows:

- Motion detector ON
- Auto brightness ON
- Start brightness 80 %
- Motion time 15 min, then 15 min afterglow time with 50 % brightness
- Autostart: If electricity went off (e.g. at night), the luminaire switches back on, automatically once electricity is restored, regardless of whether someone is present or not.

Operation via the button

- Short tap: on/off
- Long touch: dimming
- 4 × short tap: switch off motion detector. The status LED on the sensor is blue. Tapping the sensor 4 times again, reactivates the motion detector, status LED is off.

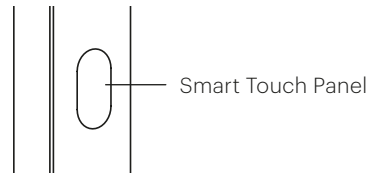
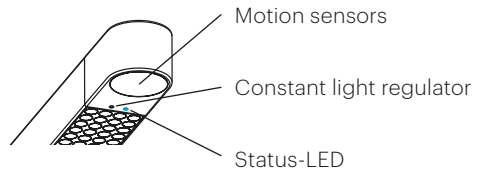

Funktionen Team Pro Color Tune

Team kann mit unserer GRAU App gesteuert und konfiguriert werden. Laden Sie sich die GRAU App auf Ihr iOS oder Android Device herunter. Verbinden Sie Team anschließend mit der GRAU App. Eine Anleitung hierzu liegt der Leuchte bei.



iOS



Android

QR-Code einscannen und GRAU App herunterladen.

Sie können Team aber auch ohne Verbindung mit der GRAU App nutzen. Um jedoch zu vermeiden, daß ein Dritter, der ebenfalls die GRAU App nutzt, versehentlich Ihre Leuchte steuert, sollten Sie die Leuchte mit der App verbinden und somit ein eigenes Netzwerk erstellen.

Nutzung ohne GRAU App

Team ist bei Auslieferung wie folgt voreingestellt:

- Bewegungsmelder ON
- Auto-Helligkeit ON
- Starthelligkeit 80%
- Bewegungszeit 15 min, danach 15 min Nachleuchtzeit mit 50% Helligkeit

- Autostart: War der Strom zwischenzeitlich abgestellt (beispielsweise nachts), schaltet sich die Leuchte bei Spannungswiederkehr automatisch ein. Unabhängig davon, ob jemand in der Nähe ist oder nicht.

Obere Taste (große Fläche)

- Kurzer Tastendruck: On/Off
- Langer Tastendruck: Dimmen
- 4×kurzer Touch: Abschaltung des Bewegungsmelders. Die Status-LED am Sensor leuchtet blau. Ein erneutes viermaliges Tasten aktiviert wieder den Bewegungsmelder, die Status-LED erlischt.

Untere Taste (kleine Fläche)

- Kurzer Tastendruck: Schalten durch feste Farbtemperaturen 2700/3000/3500/4000K
- Langer Tastendruck: Kontinuierliche Farbveränderung

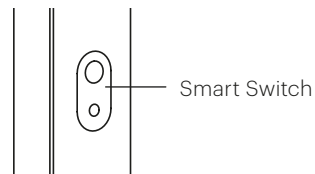
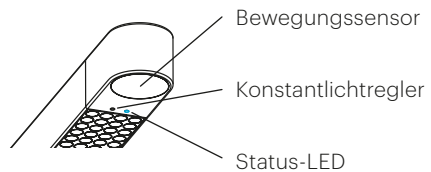

Functions Team Pro Color Tune

Team can be controlled and configured with the GRAU App. Download the app to your iOS or Android device and pair Team with the GRAU App. Find the instruction for the app included with the luminaire.



iOS



Android

Scan the QR code to download the GRAU app.

You can also use Team without pairing it with the GRAU app. However, to avoid a third party, who also uses the GRAU app, to accidentally control your luminaire, you should pair the luminaire and create your own network.

Use without GRAU app

Team is preset at delivery as follows:

- Motion detector ON
- Auto brightness ON
- Start brightness 80 %
- Motion time 15 min, then 15 min afterglow time with 50 % brightness
- Autostart: If electricity went off (e.g. at night), the luminaire switches back on, automatically once electricity is restored, regardless of whether someone is present or not.

Upper button (large surface)

- Short touch: On/off
- Long touch: Dim
- 4 × short tap: switch off motion detector. The status LED on the sensor is blue. Tapping the sensor 4 times again, reactivates the motion detector, status LED is off.

Lower button (small surface)

- Short touch: Browse through fixed color temperatures 2700/3000/3500/4000K
- Long touch: Change the light color, continuously

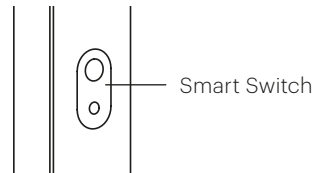
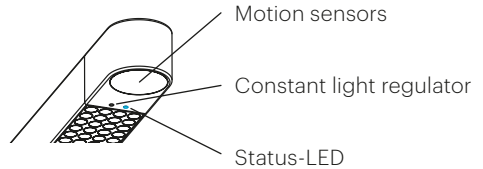

Fehlerdiagnose

Problem	Mögliche Ursachen	Behebung
Der Bewegungsmelder funktioniert nicht, die Leuchte ist dauerhaft eingeschaltet.	Der Bewegungsmelder ist deaktiv. Die Status-LED leuchtet blau.	Tippe 4× kurz auf den Taster. Erlischt die blaue Status-LED, ist der Bewegungsmelder wieder aktiv.
Das Statuslicht leuchtet gelb.	Kommunikationsproblem des Sensors.	Der Leuchtenkopf und das Controller-Modul müssen eingeschickt werden.
Das Statuslicht leuchtet rot.	Signalstörung beim Konstantlichtregler.	Der Leuchtenkopf muss eingeschickt werden.

Fault diagnosis

Problem	Possible cause	Possible solution
The motion detector is not working, the luminaire is permanently switched on.	The motion detector is deactivated. The status LED is blue.	Briefly tap the button 4 times. Once the status LED is off, the motion detector is activated.
The status light is yellow.	Communication problem with the sensor.	The lamp head and sensor module should be sent in for inspection.
The status light is red.	Signal problem with the light sensor.	The lamp head should be sent in for inspection.



direkte LED

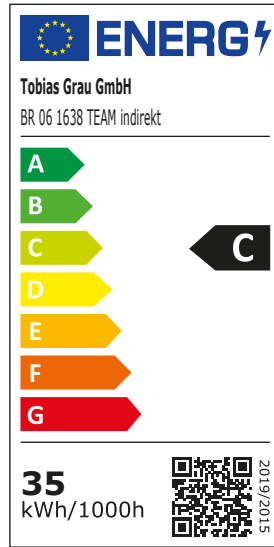

indirekte LED

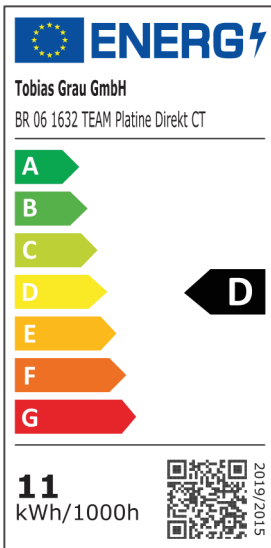

direkte LED (Color Tune)

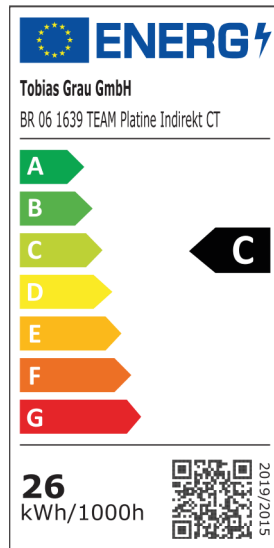

indirekte LED (Color Tune)

Tobias Grau GmbH
Siemensstrasse 35b
25462 Rellingen
www.grau.art
support@grau.art

Team Pro